

KÜCHE  
KITCHEN  
CUI SINE  
COCINA  
CUCINA  
KEU KEN  
Кухня 廚房

AXOR<sup>®</sup>  
hansgrohe



**UNIDOMO®**

**Web:** [www.unidomo.de](http://www.unidomo.de)

**Telefon:** 04621- 30 60 89 0

**Mail:** [info@unidomo.com](mailto:info@unidomo.com)

**Öffnungszeiten:** Mo.-Fr. 8:00-17:00 Uhr

**VIESMANN**

**Buderus**

 **Vaillant**

**WOLF**

 **JUNKERS**  **BOSCH**

 **remeha**

 **DAIKIN**

**ROTEX**

a member of DAIKIN group



-  Individuelle Beratung
-  Kostenloser Versand
-  Hochwertige Produkte

-  Komplettpakete
-  Über 15 Jahre Erfahrung
-  Markenhersteller

# Sommaire

## Robinetteries de cuisine

<b>Hansgrohe®</b> PuraVida® .....	04
<b>Hansgrohe®</b> Metris® .....	10
<b>Hansgrohe®</b> Talis® .....	16
<b>Hansgrohe®</b> Focus® .....	20
<b>Axor®</b> Starck .....	28
<b>Axor®</b> Citterio .....	34
<b>Axor®</b> Citterio M .....	38
<b>Axor®</b> Uno <sup>2</sup> .....	40

## Vue d'ensemble des produits

.....	46
-------	----

## Technique

.....	50
-------	----

## **La bonne cuisine doit avoir du goût et les mitigeurs doivent, quant à eux, être de qualité.**

Notre recette : allier des fonctions intelligentes à une ergonomie parfaite et à un design amélioré. Ce n'est qu'ainsi que nous créons des produits qui ravissent tous les sens et sont agréables à l'œil et au toucher. Mais les mitigeurs de cuisine Hansgrohe ou Axor n'établissent pas seulement des références en termes de fonctionnalité et de qualité, ils sont aussi toujours choisis pour leur longévité. Il s'agit finalement de l'élément que nous utilisons le plus souvent dans la cuisine (jusqu'à 90 fois par jour). Mais ce qui est peut-être encore plus important, c'est que notre passion pour l'élément eau transparait à travers nos produits.

Hansgrohe dont le siège social est situé dans la Forêt-Noire en Allemagne est une entreprise familiale riche d'une expérience de 110 ans. Aujourd'hui, l'entreprise compte parmi les principaux fabricants de robinetteries et de douches et est connue dans le monde entier pour ses produits design de haute qualité ainsi que pour ses concepts de salle de bains novateurs et ses technologies sanitaires respectueuses de l'environnement. Outre la marque de prestige Hansgrohe, la marque design Axor a été créée en 1993.

02  
03



**PUR. CLAIR. SENSUEL.**

L'ALLIANCE FASCINANTE DU DESIGN  
ET DE LA TECHNOLOGIE.



# Hansgrohe PuraVida®



PuraVida – le nom de cette robinetterie communique la pureté des lignes et le plaisir pris au contact de cet élément vital qu'est l'eau. Pièce maîtresse de l'évier, elle accroche le regard grâce à sa finition **DualFinish** unique (inox brossé pour le corps de la robinetterie et inox poli pour le bec). Elle a été développée par la célèbre agence Phoenix Design, puis Hansgrohe l'a perfectionnée en lui ajoutant des fonctions intelligentes. Une bien belle et agréable manière de célébrer l'art culinaire.

# UN SYSTÈME DE COMMANDE INNOVANT.

## POUR UNE UTILISATION SIMPLIFIÉE.

Les mitigeurs de cuisine PuraVida fascinent par leur clarté et leur simplicité. Les éléments de commande séparés de l'embase séduisent par leur esthétique et leur simplicité d'utilisation : trois températures peuvent être prédéfinies en appuyant sur le bouton et réglées individuellement en le tournant. La couleur de l'anneau lumineux LED change suivant la température. Le volume d'eau peut également être réglé de manière précise. D'autres options telles que le mode nettoyage et le système de blocage de l'eau chaude sont également disponibles.

### ComfortZone



Les robinetteries Hansgrohe vous offrent une zone de confort généreuse (ComfortZone) entre le bec et l'évier. Les becs déverseurs surélevés vous apportent une grande liberté de mouvement et vous permettent ainsi de remplir facilement les casseroles et les grands récipients.

### Sélection rapide de la température

Appuyer

1 x

2 x

3 x

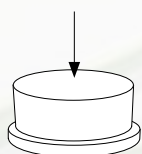

### Réglage de la température

Tourner

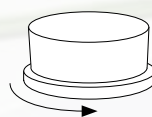

### Débit

Appuyer + tourner

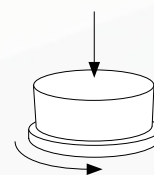

Un seul élément de commande doué de multiples fonctions : appuyer 1 x pour l'eau froide, 2 x pour l'eau tiède et 3 x pour l'eau chaude. Pour le réglage personnalisé de la température : tourner l'élément de commande. Appuyer et tourner pour régler la quantité d'eau. Et la robinetterie ne s'arrête pas là : il existe aussi un mode nettoyage et un système de blocage de l'eau chaude.

# Hansgrohe **PuraVida**®



06  
07

## Nettoyage

Appuyer +  
maintenir enfoncé



## DualFinish : Aspect inox



## Chromé



Compatible avec tous les éviers courants, le mitigeur PuraVida existe aussi bien en chrome brillant qu'en finition aspect inox : la surface inox obtenue via un procédé de dépôt physique en phase vapeur (PVD) accroît la résistance du mitigeur à tous types de sollicitations.



# MANIPULEZ LE MITIGEUR A VOTRE GUISE. PRATIQUE ET INNOVANT.

Que ce soit sur un mitigeur électronique ou monocommande, le concept de commande innovant avec élément de commande séparé du mitigeur offre un grand espace de liberté à l'utilisateur et permet de prendre en compte, outre les tâches typiques, les particularités physiques de ce dernier : est-il droitier ou gaucher ? Grand ou petit ? Même avec les mains pleines, cuisiner ne pose aucun problème.

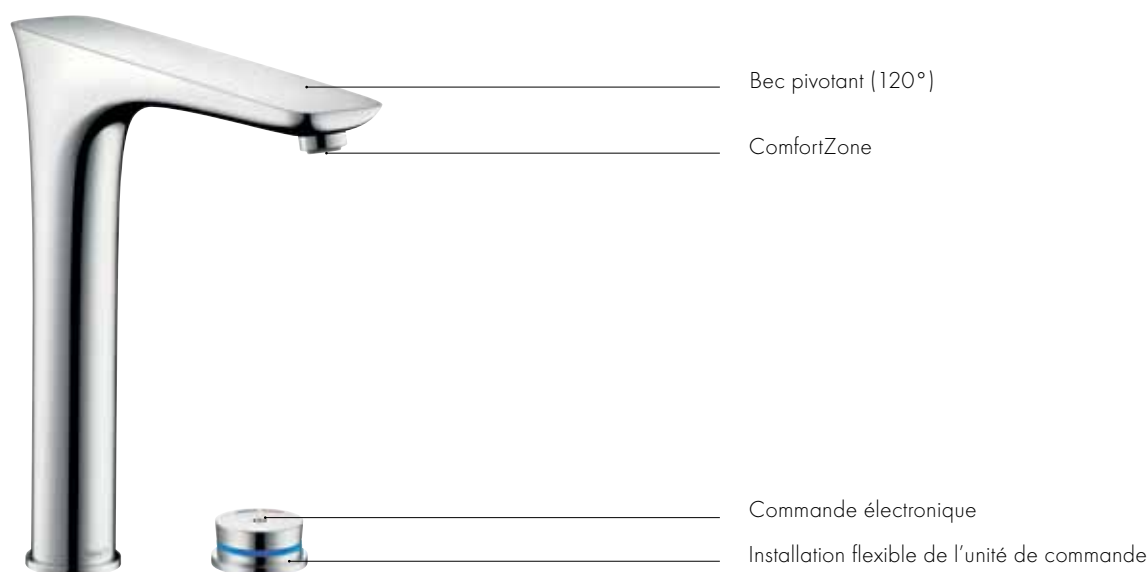

## Hansgrohe **PuraVida®** Mitigeur Cuisine électronique à 2 trous

Une simple pression de bouton permet de faire couler l'eau et d'obtenir la quantité et la température exactes que vous souhaitez en réglant au préalable ces deux paramètres. La fonctionnalité intelligente de l'unité de commande électronique vous offre un confort d'utilisation optimal. En outre, vous pouvez installer cette unité à l'endroit de l'évier qui vous convient.



product  
design  
award

2011 ■



German  
Design Award  
2012

NOMINEE

### Commande électronique

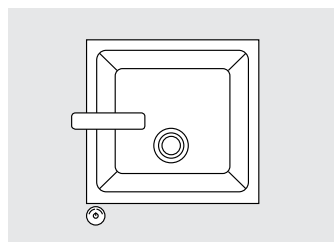

Mitigeur à gauche, unité de commande devant l'évier

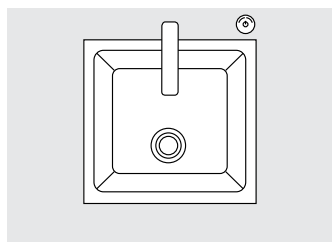

Mitigeur et unité de commande derrière l'évier

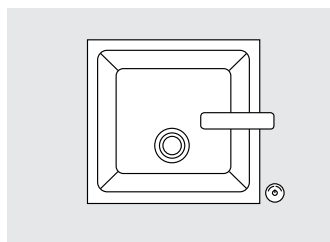

Mitigeur et unité de commande à droite de l'évier

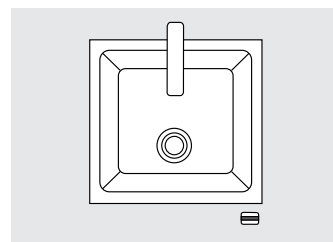

Mitigeur derrière l'évier, unité de commande debout sur la façade de cuisine

# Hansgrohe **PuraVida**<sup>®</sup>



Hansgrohe **PuraVida**<sup>®</sup>  
**Mitigeur Cuisine à 2 trous**

Version classique : la poignée monocommande PuraVida de Hansgrohe vous permet de régler manuellement la température et le débit d'eau à partir d'une élégante manette. Vous pouvez aussi installer la poignée où vous le souhaitez.

## Commande manuelle

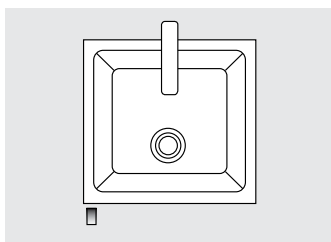

Mitigeur derrière l'évier, levier de commande devant l'évier

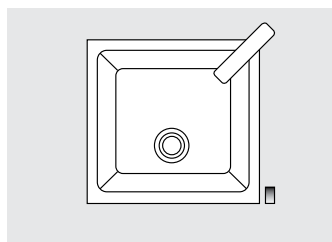

Mitigeur sur le côté droit arrière de l'évier, levier de commande à droite de l'évier

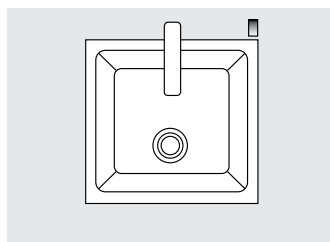

Mitigeur et levier de commande derrière l'évier

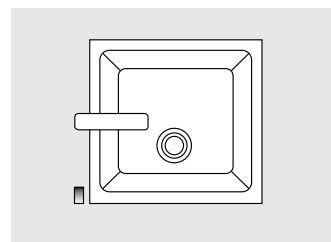

Mitigeur et levier de commande à gauche de l'évier

Hansgrohe **Metris**<sup>®</sup>



# PRISE EN MAIN ET DESIGN PARFAITS.

## LES NOUVEAUX MITIGEURS METRIS.

Cuisiner est depuis longtemps plus qu'un acte du quotidien : d'événement social entre amis, il est devenu le nouveau passe-temps à la mode. Un véritable culte est voué à l'art culinaire. Mais que serait cet art sans l'élément essentiel de la cuisine qu'est l'eau ? Rien ! C'est précisément pour cette raison que les développeurs de Hansgrohe ont conçu les nouveaux mitigeurs Metris munis d'une douchette extractible et d'une poignée particulièrement ergonomique. En chrome ou aspect inox, ces mitigeurs brillent aussi bien par leur design que par leur jet d'eau clair pensé pour le plaisir des sens.





Le pivotement du bec déverseur de 110°/150° libère de l'espace sur l'évier

Activer, désactiver et réguler avec la poignée coudée ergonomique. Idéale pour tous les âges, elle améliore la commande du débit et de la température de l'eau

La forme de base du mitigeur s'harmonise avec celle de l'évier

# Hansgrohe **Metris**<sup>®</sup>



Le basculement du jet normal au jet pluie d'une pression de bouton permet de toujours donner à l'eau la forme souhaitée

Le support magnétique MagFit permet de fixer facilement la douchette, après utilisation, sur le corps du mitigeur

Douchette extractible pour une flexibilité et une liberté de mouvement maximales

La ComfortZone libère de l'espace pour les tâches quotidiennes

# FORMES CARREES A RONDES. DES MITIGEURS FONCTIONNELS ET INTELLIGENTS.

Ces trois types de mitigeur ont un style bien à eux. Le corps de base de la nouvelle ligne Metris s'inspire de la forme légèrement arrondie des éviers modernes. Le passage aux formes arrondies allie une ergonomie pensée pour le plaisir des sens à une fonctionnalité intelligente : de la poignée pratique aux deux types de jet (normal et douchette) activables d'une simple pression de bouton en passant par le support magnétique pour la douchette extractible.



Hansgrohe **Metris®**  
**Mitigeur Cuisine**  
avec douchette extractible



Douchette extractible (jusqu'à 50 cm de longueur)  
avec 2 types de jet (normal et pluie)

ComfortZone

Support magnétique MagFit

Plage de pivotement réglable individuellement  
(110°/150°)

Position verticale de la poignée

Hansgrohe **Metris®**  
**Mitigeur Cuisine**  
avec bec extractible



Bec extractible (jusqu'à 50 cm de longueur)

ComfortZone

Support magnétique MagFit

Plage de pivotement réglable individuellement  
(110°/150°)

Position verticale de la poignée

Hansgrohe **Metris®**  
**Mitigeur Cuisine**  
avec bec pivotant



ComfortZone

Plage de pivotement réglable sur 3 niveaux  
(110°/150°/360°)

Position verticale de la poignée



# **VOTRE MEILLEUR ALLIÉ.**

UN DESIGN MODERNE, QUI  
S'ADAPTE PARTOUT. DES DÉTAILS  
FONCTIONNELS, QUI FONT DE  
LA CUISINE UN PLAISIR.



# Hansgrohe **Talis**®



La gamme Talis comprend diverses variantes : du modèle de base à la robinetterie dotée d'un haut bec pivotant, du bec extractible à la douchette extractible. Une gamme de robinetterie qui vous permet d'augmenter confortablement votre rayon d'action devant l'évier. Votre évier est placé devant la fenêtre ? Choisissez la robinetterie rabattable : Soulevez le robinet, rabattez-le et ouvrez la fenêtre.

# Hansgrohe **Talis® S² Variarc / Talis® S**

Une symbiose esthétique de la forme et de la fonctionnalité. La gamme Talis de Hansgrohe est élancée, racée et dotée d'une sobre poignée tige. Équipements spéciaux : le haut bec pivotant avec ComfortZone, qui crée un espace confortable entre le mitigeur et l'évier et permet une plus grande liberté de mouvement.



Hansgrohe **Talis® S² Variarc Mitigeur Cuisine** avec bec extractible



Hansgrohe **Talis® S² Variarc Mitigeur Cuisine** avec bec pivotant

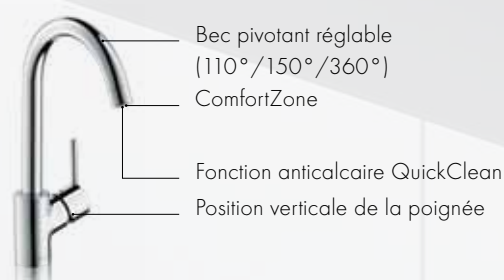

Hansgrohe **Talis®S² Variarc**  
**Mitigeur Cuisine** avec  
douchette extractible

Bec pivotant (150°)

Fixation magnétique MagFit

Douchette extractible (jusqu'à 50 cm  
de longueur) équipée de 2 types de  
jets (normal et pluie)

ComfortZone

Position verticale de la poignée

Fonction rabattable pour le  
montage devant une fenêtre



Hansgrohe **Talis®S**  
**Mitigeur Cuisine** douchette  
extractible

Simple poignée tige

Douchette extractible équipée de  
2 types de jets (normal et pluie)

ComfortZone

Fonction anticalcaire QuickClean

Bec pivotant (150°)

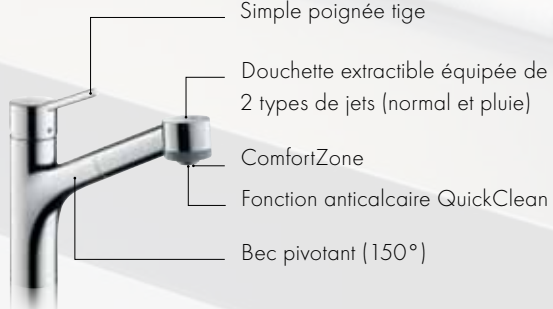

Hansgrohe **Talis®S**  
**Mitigeur Cuisine** avec  
bec pivotant

Simple poignée tige

ComfortZone

Fonction anticalcaire QuickClean

Bec pivotant (150°)

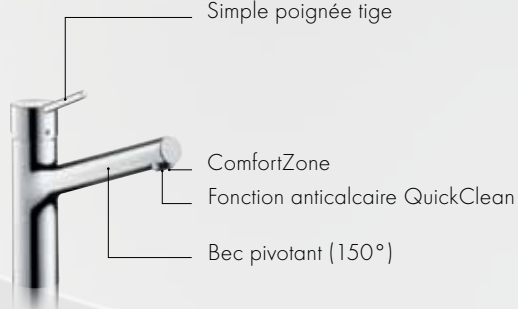

Hansgrohe **Focus**<sup>®</sup>



# ELEGANCE ET INGENIOSITE.

REUNIES DANS UN BEC PIVOTANT  
ET EXTRACTIBLE POUR UNE FONC-  
TIONNALITE MAXIMALE !

La tête joue-t-elle un rôle aussi important que le corps ? Hansgrohe Focus est une gamme de robinetterie intemporelle et dynamique qui ne manque pas d'ingéniosité ! La collection Focus comprend aussi bien des embases pratiques que des becs hauts pivotants jusqu'à 360° et, tout récemment, dotés d'une douchette extractible. Ces mitigeurs sauront vous satisfaire durablement. Outre la finition chrome, l'aspect inox s'harmonise avec les couleurs des fours, des réfrigérateurs, ou de hottes aspirantes.



Le pivotement du bec  
déverseur de 150° - pour  
plus de liberté dans la cuisine

Position verticale de la poignée



# Hansgrohe **Focus**<sup>®</sup>

Douchette extractible (jusqu'à 50 cm de longueur)  
avec 2 types de jet (normal et pluie) pour une  
grande flexibilité et une liberté de mouvement accrue

Le support magnétique MagFit permet  
de fixer facilement la douchette, après  
utilisation, sur le corps du mitigeur

La ComfortZone libère de l'espace pour  
les tâches quotidiennes



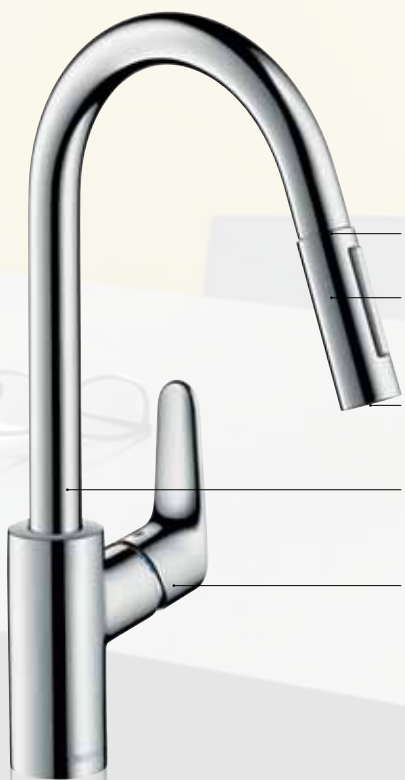

Support magnétique MagFit

Douchette extractible (jusqu'à 50 cm de longueur) avec 2 types de jet (normal et pluie)

ComfortZone

Bec pivotant (150°)

Position verticale de la poignée

Hansgrohe **Focus**<sup>®</sup>  
**Mitigeur Cuisine**  
avec douchette extractible



Hansgrohe **Focus**<sup>®</sup>  
**Mitigeur Cuisine**  
avec bec pivotant (bec en L)

# Hansgrohe **Focus**<sup>®</sup>

Le mitigeur Focus de Hansgrohe séduit par ses formes minimalistes : avec son design rectiligne, il confère à la cuisine une modernité intemporelle.

Hansgrohe **Focus**<sup>®</sup>  
**Mitigeur Cuisine**  
avec bec pivotant

ComfortZone

Plage de pivotement réglable sur 3 niveaux  
(110°/150°/360°)

Placement variable de la  
poignée (droite ou gauche)

# Hansgrohe **Focus**<sup>®</sup> / **Focus**<sup>®</sup> E / **Focus**<sup>®</sup> S

Qu'il s'agisse du modèle de base ou mural, les mitigeurs de cuisine Focus avec bec pivotant élevé apportent naturellement une grande liberté de mouvement.

Hansgrohe **Focus**<sup>®</sup>  
**Mitigeur Cuisine**  
avec bec pivotant

Poignée plus longue et plus ergonomique

Bec pivotant (360°)

Fonction anticalcaire QuickClean



Hansgrohe **Focus®**  
**Mitigeur Cuisine**  
pour montage mural  
avec bec pivotant

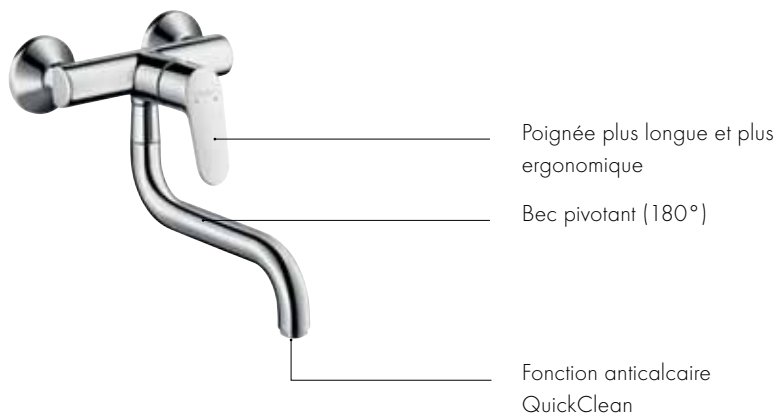

Hansgrohe **Focus®**  
**Mitigeur Cuisine**  
avec bec pivotant

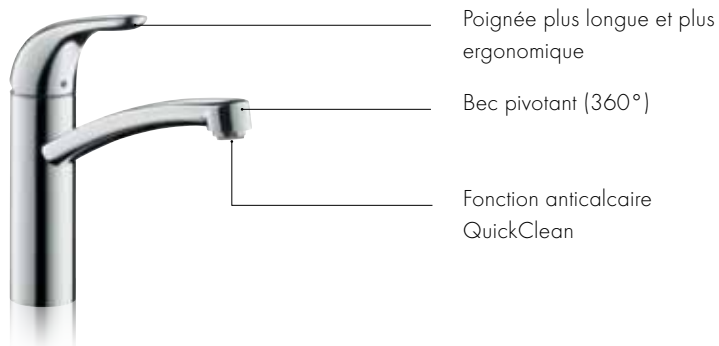

Hansgrohe **Focus®S**  
**Mitigeur Cuisine**  
avec bec pivotant

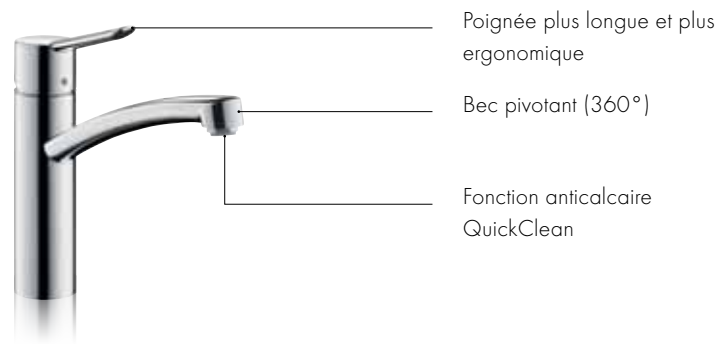

Sens

# Quiétude

Essentiel

Sans compromis

Sobriété

Simplicité





**Axor** Starck



28  
29

Des évier élevés au rang d'icônes, nés sous la plume du plus célèbre designer du monde. Philippe Starck travaille avec Axor depuis 1994. Les robinetteries dessinées par le célèbre designer français se caractérisent par des formes élémentaires et des fonctions claires, fidèles aux principes d'une esthétique minimaliste. La poignée « Joystick » facile à utiliser est une des particularités de la collection.

# Axor Starck



Bec pivotant réglable  
(110°/150°/360°)

Douchette extractible équipée de  
2 types de jets (normal ou pluie)

ComfortZone

Poignée « Joystick »

Positionnement variable de la  
poignée (droite ou gauche)

## Mitigeur Cuisine

avec ou sans douchette extractible

De l'embase au bec, en passant par la douchette extractible, le design du robinet Axor Starck est minimaliste et fluide à la fois. Axor Starck est décliné en deux variantes de robinetterie fonctionnelles. La variante n°1 est dotée d'un bec pivotant comptant trois niveaux de rotation. La variante n°2 dispose en outre d'une douchette extractible qui vous permettra un confort d'utilisation maximal et avec laquelle vous pourrez rincer rapidement les assiettes.





Bec pivotant



# Axor Starck Semi-Pro



Bec pivotant (360°)

Douchette extractible équipée de 2 types de jets (normal ou pluie)

ComfortZone

## Mitigeur Cuisine Semi-Pro

Axor Starck Semi-Pro est le modèle de robinetterie destiné aux cuisiniers amateurs ambitieux. Avec son bec pivotant à 360° et son design minimaliste il s'adapte particulièrement bien aux éviers double bac et aux éviers placés sur un îlot de cuisine.







L'architecte et designer italien Antonio Citterio met l'élément « Eau » en valeur avec une gamme de robinetterie élégante et discrète. La poignée, précise et de qualité, est un élément particulièrement marquant de ce modèle. Sa longueur et sa conception plate permettent une utilisation très ergonomique. Pour Axor, ce grand nom du design a également créé une deuxième robinetterie de cuisine dotée de formes extrêmement fines et élancées, pour une esthétique résolument urbaine.

**ERGONOMIA  
ELEGANZA  
PIACERE  
MODERNITÀ**



34  
35

## **Axor** Citterio





Mitigeur Cuisine Semi-Pro

Ressort en inox

Bec pivotant  
(360°)

Axor Citterio est décliné en trois modèles fonctionnels différents, jusqu'à la variante très haut de gamme avec ressort en inox, pour une mobilité optimale du bec. Tous les modèles sont conçus dans des formes fines et disposent d'une poignée particulièrement ergonomique, facile à utiliser même avec les mains sales ou savonneuses.

# Axor Citterio

Douchette extractible équipée de  
2 types de jets (normal ou pluie)

ComfortZone

Bec pivotant réglable  
(110°/150°/360°)

Poignée ergonomique



**Mitigeur Cuisine**

avec douchette extractible



**Mitigeur Cuisine**

avec bec pivotant



Douchette  
extractible

Bec pivotant réglable  
(110°/150°/360°)

Installation flexible de la  
poignée au niveau de l'évier

**Mitigeur Cuisine à 2 trous**  
avec douchette extractible

Le modèle Axor Citterio M avec  
douchette extractible comprend  
un jet normal et un jet pluie.

# Axor Citterio M



## Mitigeur Cuisine à 2 trous avec douchette extractible

Le bec caractéristique peut être installé en position 360° ou au choix être monté avec une zone de pivotement de 110° ou 150°. La poignée séparée peut être installée d'un côté ou de l'autre de l'évier. À l'arrière (pour qu'elle reste hors de portée des enfants par exemple) ou sur le bord gauche de l'évier pour permettre une bonne ergonomie aux utilisateurs gauchers, en somme, là où vous le souhaitez.





# FORMES ET ÉMOTIONS.

ON QUALIFIE UN ROBINET  
D'EXCELLENT QUAND SA  
FORME ET SON UTILISATION  
SUSCITENT L'ÉMOTION.



L'agence de design allemande Phoenix Design autour d'Andreas Haug et de Tom Schönherr a déjà développé de nombreuses robinetteries de cuisine pour Hansgrohe et Axor. Elle offre aujourd'hui à Axor sa première robinetterie de cuisine murale.



**Axor** Uno<sup>2</sup>

# Axor Uno<sup>2</sup>



Poignée positionnable  
à gauche ou à droite  
Utilisation facile grâce à la  
poignée « Joystick »

Bec pivotant

Bec télescopique pour  
gagner de l'espace

## Mitigeur Cuisine

Version murale encastrée

Le robinet mural Axor Uno<sup>2</sup> est une nouvelle solution intelligente pour une plus grande liberté de mouvement devant l'évier. Le bec télescopique intégré peut être tiré et tourné facilement afin de démultiplier le rayon d'action du robinet au niveau de l'évier.





# Axor Uno<sup>2</sup>



Bec pivotant  
(360°)

ComfortZone

Placement variable de la  
poignée (droite ou gauche)

## Mitigeur Cuisine avec bec pivotant

Avec ses formes claires et géométriques, la gamme de mitigeurs de cuisine Axor Uno<sup>2</sup> s'intègre facilement à n'importe quel style de cuisine.

Le bec pivotant à 360° des mitigeurs est aussi très pratique pour faire la vaisselle et la cuisine.





Bec pivotant  
(360°)

Hansgrohe **PuraVida®**

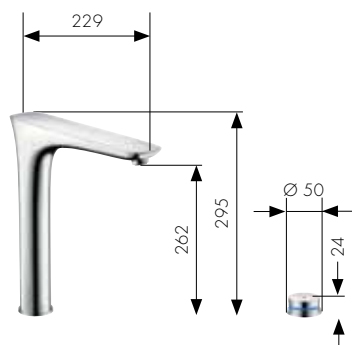

Mittigeur d'évier électronique à 2 trous  
**Réf. 15805, -000, -800**



Mittigeur d'évier monocommande à 2 trous  
**Réf. 15812, -000, -800**

Hansgrohe **Metris®**

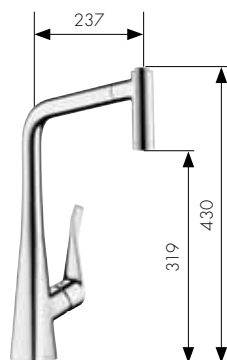

Mittigeur Cuisine  
avec douchette extractible  
**Réf. 14820, -000, -800**

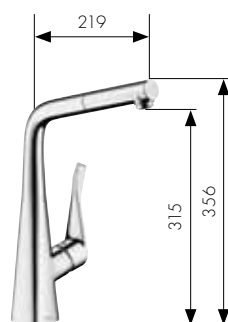

Mittigeur Cuisine  
avec bec extractible  
**Réf. 14821, -000, -800**

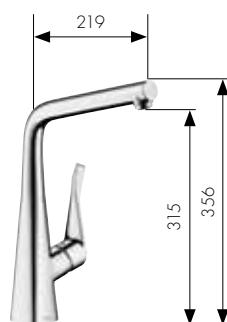

Mittigeur Cuisine  
avec bec pivotant  
**Réf. 14822, -000, -800**  
pour montage devant une fenêtre  
**Réf. 14823000**

Hansgrohe **Talis®S²Variarc**



Mittigeur Cuisine  
avec douchette extractible  
**Réf. 14877, -000, -800**



Mittigeur Cuisine  
avec bec extractible  
**Réf. 14872, -000, -800**

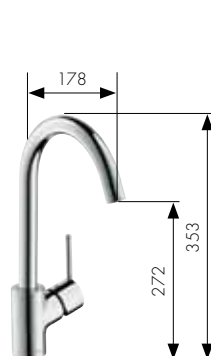

Mittigeur Cuisine  
avec bec pivotant  
**Réf. 14870, -000, -800**  
chauffe-eau instantané  
**Réf. 14873000**



Mittigeur Cuisine  
avec bec pivotant  
robinet d'arrêt  
**Réf. 14875000**

Hansgrohe **Talis®S**

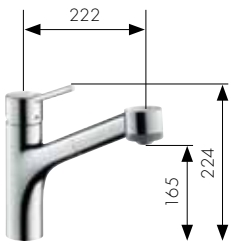

Mitigeur Cuisine avec  
douchette extractible  
**Réf. 32841, -000, -800**  
Débit limité : 5l/min  
**Réf. 32842000**

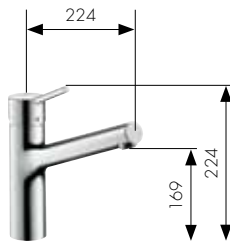

Mitigeur Cuisine  
**Réf. 32851, -000, -800**  
Débit limité : 5l/min  
**Réf. 32852000**

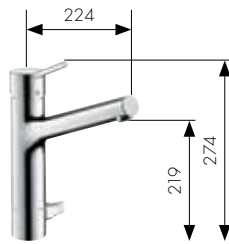

Mitigeur Cuisine  
robinet d'arrêt  
**Réf. 32855000**

**Robinet d'arrêt pour  
cuisine**

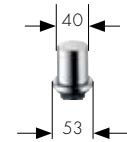

Robinet d'arrêt adaptable aux mitigeurs  
cuisines Hansgrohe et Axor.  
**Réf. 10823, -000, -800**

Hansgrohe **Focus®**



Mitigeur Cuisine avec  
douchette extractible  
**Réf. 31815, -000, -800**

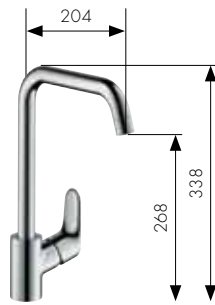

Mitigeur Cuisine  
avec bec pivotant  
**Réf. 31820, -000, -800**  
chauffe-eau instantané  
**Réf. 31822, -000, -800**

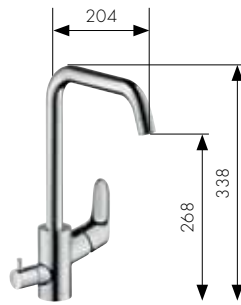

Mitigeur Cuisine  
avec bec pivotant  
robinet d'arrêt  
**Réf. 31823000**

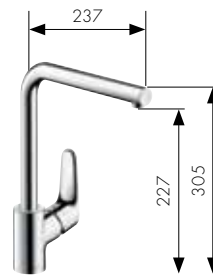

Mitigeur Cuisine  
avec bec pivotant (bec en L)  
**Réf. 31817, -000, -800**

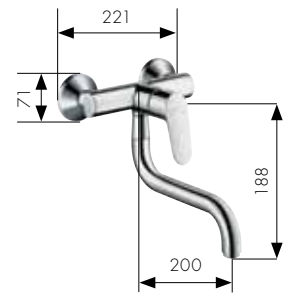

Mitigeur Cuisine  
pour montage mural  
**Réf. 31825000**

46  
47

Hansgrohe **Focus®E**

Hansgrohe **Focus®S**

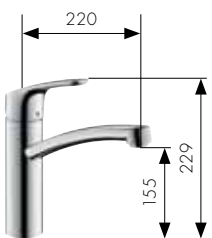

Mitigeur Cuisine  
**Réf. 31806, -000, -800**  
chauffe-eau instantané  
**Réf. 31804000**

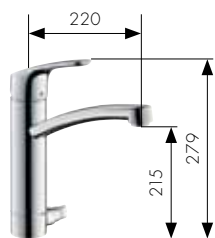

Mitigeur Cuisine  
robinet d'arrêt  
**Réf. 31803000**

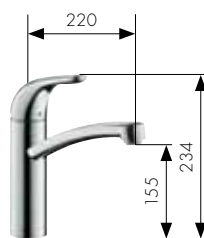

Mitigeur Cuisine  
**Réf. 31780000**  
chauffe-eau instantané  
**Réf. 31784000**

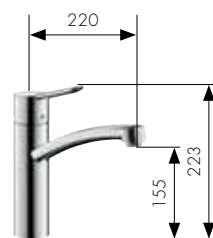

Mitigeur Cuisine  
**Réf. 31786000**  
chauffe-eau instantané  
**Réf. 31785000**

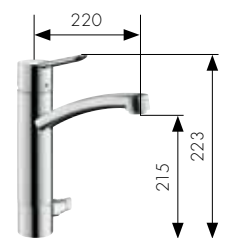

Mitigeur Cuisine  
robinet d'arrêt  
**Réf. 31783000**



**Axor** Starck



Mitigeur Cuisine avec  
douchette extractible  
**Réf. 10821, -000, -800**

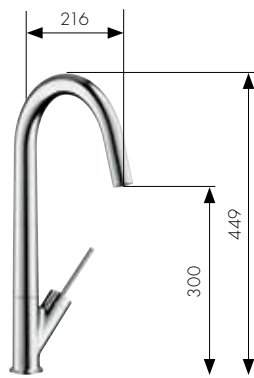

Mitigeur Cuisine  
avec bec pivotant  
**Réf. 10822, -000, -800**

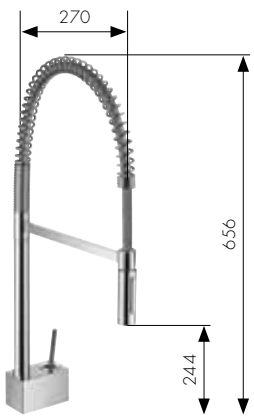

Mitigeur Cuisine Semi-Pro  
**Réf. 10820000**

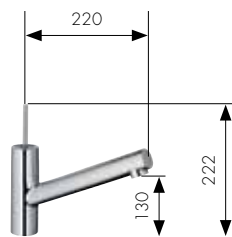

Mitigeur Cuisine  
avec poignée Joystick  
**Réf. 10801000**

**Axor** Citterio

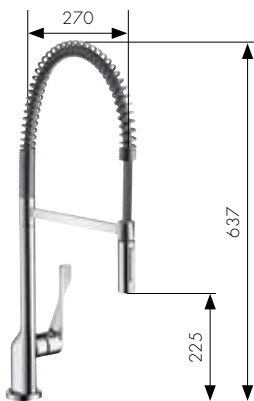

Mitigeur Cuisine Semi-Pro  
**Réf. 39840, -000, -800**



Mitigeur Cuisine avec  
douchette extractible  
**Réf. 39835, -000, -800**

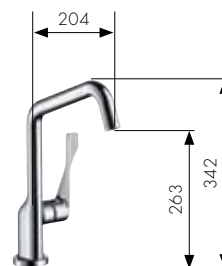

Mitigeur Cuisine  
avec bec pivotant  
**Réf. 39850, -000, -800**  
chauffe-eau instantané  
**Réf. 39852, -000, -800**

## Axor Citterio M

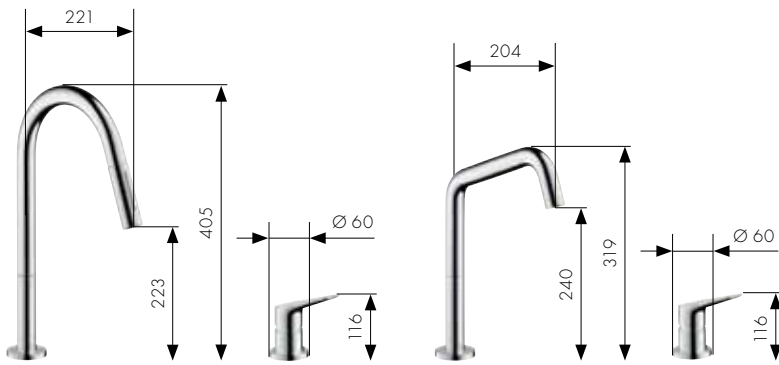

Mitigeur Cuisine  
à 2 trous avec douchette extractible  
**Réf. 34822, -000, -800**

Mitigeur Cuisine à 2 trous  
**Réf. 34820, -000, -800**

## Axor Uno<sup>2</sup>

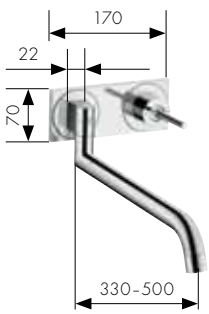

Mitigeur Cuisine Version encastrée  
**Réf. 38815, -000, -800**  
Corps d'encastrement (pas d'illustration)  
**Réf. 13622180**



Mitigeur Cuisine  
avec bec pivotant  
**Réf. 38830, -000, -800**

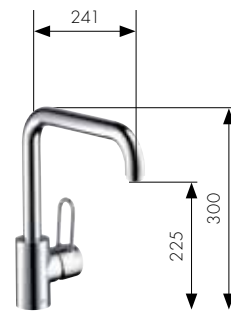

Mitigeur Cuisine avec bec pivotant  
**Réf. 14850000**  
chauffe-eau instantané  
**Réf. 14852000**  
robinet d'arrêt (pas d'illustration)  
**Réf. 14855000**

## Robinet d'arrêt pour cuisine

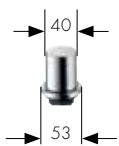

Robinet d'arrêt adaptable aux mitigeurs  
cuisines Hansgrohe et Axor.  
**Réf. 10823, -000, -800**

# VUE D'ENSEMBLE DES CARACTÉRISTIQUES DES PRODUITS, DE LA DOUCHETTE EXTRACTIBLE À LA ZONE DE PIVOTEMENT.



## Cartouche céramique ou « Joystick »

Grâce à une matière plastique durcie, les cartouches « Joystick », M1 et M2 assurent une durée de vie allongée de la robinetterie.



## Verrouillage de poignée Boltic

Grâce à la manette de commande formant un angle, le verrouillage de poignée Boltic assure la stabilité du dispositif lors de l'utilisation.



## QuickClean

La rondelle élastique empêche le calcaire de se fixer. Et s'il se dépose malgré tout, les éventuels résidus de calcaire s'éliminent facilement en frottant avec le doigt.



## Montage simplifié

Des raccords souples facilitent le montage de la robinetterie.



## Flexibles PEX

Les flexibles PEX supportent les températures élevées et sont garantis sans goût et sans odeur.



## Quality made by Hansgrohe

Vous achetez un produit de qualité, développé et produit par Hansgrohe.



## Fonction de pivotement

Les robinetteries vous offrent soit une plage de pivotement limitée (110°/120°/150°), soit une liberté de mouvement sous tous les angles (360°).



## Douchette / Bec extractible

La douchette et le bec extractible offrent une plus grande liberté de mouvement.



#### Fixation magnétique MagFit

Grâce à la fonction MagFit, le flexible glisse pratiquement sans bruit pour se remettre en place et s'ajuste parfaitement dans le bec du robinet.



#### QuickConnect pour flexibles de douche extractible

Grâce à la fonction QuickConnect, les flexibles sont particulièrement faciles à monter.



#### Douchette extractible à plusieurs jets

La douchette extractible propose deux types de jets (normal et pluie) très faciles à inverser.



#### Poignées ergonomiques

Les poignées longues et plates rendent l'utilisation particulièrement ergonomique.



#### Position verticale de la poignée

La position verticale de la poignée permet une installation, même en cas d'espace réduit entre la robinetterie et le mur. En outre, la poignée en position verticale (une position plus difficile à atteindre pour les petites mains des enfants) commande l'eau chaude. Placée en position horizontale, la poignée commande l'eau froide.



#### Séparation du bec et de l'unité de commande

La poignée peut être installée de manière flexible, selon les souhaits de chacun.



#### Placement variable de la poignée

La poignée peut être installée à droite ou à gauche, selon les souhaits de chacun.



#### ComfortZone

Le bec sensiblement plus haut permet de dégager un large espace et de remplir des récipients sans problème.



#### Fonction télescopique

Les robinets dotés d'une partie télescopique permettent de créer encore plus d'espace dans l'évier.



#### Montage devant fenêtre

Robattable : idéal pour le montage devant une fenêtre. Il suffit de lever et rabattre le robinet selon les besoins.



#### Chrome ou aspect inox

Les surfaces chromées ou aspect inox obtenues au moyen d'un procédé de dépôt physique en phase vapeur (PVD) sont extrêmement résistantes aux éraflures et aux frottements.



#### Robinet d'arrêt pour cuisine

Conception adaptée à toutes les robinetteries Hansgrohe et Axor (disponible en option) pour l'installation d'appareils externes, lave-vaisselle par exemple.

**Headquarters** - Hansgrohe SE · Postbox 1145 · D-77757 Schiltach  
Tel. +49 78 36 51-0 · Fax +49 78 36 51-13 00 · info@hansgrohe.com · www.hansgrohe-int.com

**Argentina** - Hansgrohe S.A. · Av. del Libertador 14.323 · B1640APB · Martínez · Buenos Aires  
Tel. +54 11 4733 2400 · Fax +54 11 4733 2499 · info@hansgrohe.com.ar  
www.hansgrohe-la.com · www.hansgrohe.com.ar

**France** - Hansgrohe S.A.R.L. · Parc de Haute Technologie · 27 rue Georges Besse  
92182 Antony Cedex · Tél. +33 1 46 11 45 00 · Fax +33 1 46 11 45 39  
contact-fr@hansgrohe.com · www.hansgrohe.fr

**México** - Hansgrohe S. de R.L. de C. V. · German Centre 0-2-02 · Av. Santa Fe # 170  
Col. Lomas de Santa Fe · Delegación Alvaro Obregón · 01210 México D.F.  
Tel. +52 55 5261-4191 · Fax +52 55 5261-4199 · info@hansgrohe.com.mx · www.hansgrohe.com.mx

**Suisse** - Hansgrohe AG · Industriestr. 9 · CH-5432 Neuenhof · Tél. +41 56 416 26 26  
Fax + 41 56 416 26 27 · info@hansgrohe.ch · www.hansgrohe.ch



fr-FR-Brochure cuisines 2013/2014 · Form-Nr. 84010639 · 07/13/30 · Printed in Germany · Imprimé sur papier blanchi à 100% sans chlore · Sous réserve de modifications techniques et de coloris divergents liés à la technique d'impression utilisée. Conception et mise en page: bilekjaeger, Stuttgart; Planification: fon design, Schramberg; Peter Fehrentz, Hamburg; Fotos: Kuhnle & Knödler, Radolfzell; Uli Maier, Stuttgart; Rendus: recom, Ostfildern; Thanks to: Arclinea Frankfurt; Duravit, Hornberg; Küchenstudio Wagner Stuttgart; Zeyko Küchen, Mönchweiler

