

Montage · Fixing procedures · Montaje · Montaj Montaž · Montáž · Монтаж · Montaggio · Szerelés

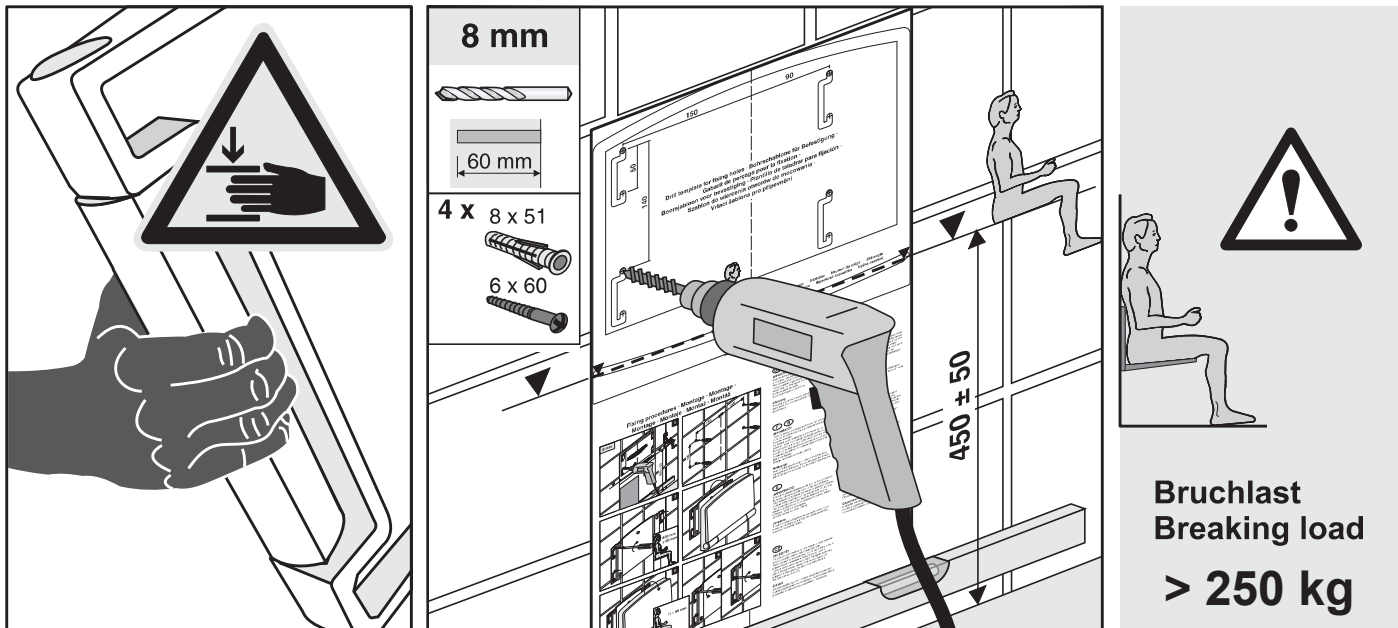

D Qualität

Sie haben beim Kauf dieses hochwertigen Markenproduktes eine gute Wahl getroffen. Jeder Duschsitz wird vor dem Verpacken einzeln nach strengen Kriterien auf beste Qualität geprüft.

Sicherheitshinweise

Achten Sie vor der Montage des Sitzes auf die oben stehenden Sicherheitshinweise! Verwenden Sie unbedingt die beigegefügte Montageschablone.

Reinigung

Verwenden Sie zur Reinigung ein weiches Tuch und nur kunststoffgeeigneten Haushaltsreiniger, keine scheuernden oder ätzenden Mittel!

GB Quality

You made an excellent choice when you purchased this high-quality product. Prior to packaging, every shower seat is checked for highest quality according to strict criteria.

Safety Instructions

Please observe the above-mentioned safety instructions when mounting the shower seat! It is imperative that you use the attached mounting template.

Cleaning

For cleaning, please use a soft cloth and household detergents suitable for plastics - no abrasive or caustic products!

F Qualité

Avec l'acquisition de ce produit de marque de qualité supérieure, vous avez fait le bon choix. Chaque siège à douche a fait l'objet d'un contrôle qualité avant l'emballage selon des critères sévères.

Consignes de sécurité

Avant le montage du siège, prenez connaissance des consignes de sécurité indiquées en partie supérieure! Utilisez impérativement les gabarits de montage joints.

Nettoyage

Utilisez pour le nettoyage un chiffon doux et des détergents compatibles avec les matières plastiques, pas de produits susceptibles d'abraser ou d'attaquer les plastiques!

TR Kalite

Bu yüksek kaliteli ürünü satın aldığınızda mükemmel bir seçim yaptınız. Paketlemeden önce her duş oturağı en yüksek kalite kriterlere göre kontrol edilmiştir.

Güvenlik talimatları

Duş koltuğunu monte ederken lütfen yukarıda belirtilen güvenlik talimatlarına uyun! Ekteki montaj şablonunu kullanmanız zorunludur.

Temizlik

Temizlik için lütfen plastiklere uygun yumuşak bez ve ev tipi deterjanlar kullanın - aşındırıcı veya kostik ürünler kullanmayın!

NL Kwaliteit

U heeft een goede keuze gemaakt bij de aankoop van dit hoogwaardig merkproduct. Elke douchezitting wordt voor het verpakken afzonderlijk en volgens strenge criteria gecontroleerd op de beste kwaliteit.

Veiligheidsinstructies

Gelieve voor de montage van de zitting de veiligheidsinstructies hierboven in acht te nemen! Gebruik zeker de bijgevoegde montagesjabloon.

Reiniging

Gelieve de douchezitting te reinigen met een zachte doek en huishoudelijke reinigingsmiddelen die geschikt zijn voor kunststof en geen schurende of bijtende middelen te gebruiken!

CZ Kvalita

Koupí tohoto vysoce kvalitního značkového výrobku jste vybrali dobře. Kvalita každé sedačky do sprchy se před zabalením jednotlivě kontroluje podle přísných kritérií tak, aby byla nejlepší.

Bezpečnostní pokyny

Před montáží sedačky dbejte na shora uvedené bezpečnostní pokyny! Bezpodmínečně použijte přiloženou montážní šablonu.

Čištění

Pro čištění použijte měkký hadřík a jen čistící prostředek na umělé hmoty v domácnosti, žádné odírající nebo žíravé prostředky!

PL Jakość

Kupując ten markowy produkt wysokiej jakości dokonali Państwo dobrego wyboru. Przed zapakowaniem każdego siedzenia pod prysznic przeprowadzana jest jego szczegółowa kontrola pod względem jakości według surowych kryteriów.

Zalecenia bezpieczeństwa

Przed montażem siedzenia należy zwrócić uwagę na znajdujące się powyżej zalecenia dotyczące bezpieczeństwa! Koniecznie należy wykorzystać załączone szablony montażowe.

Czyszczenie

Do celów czyszczenia używać miękkiej szmatki oraz środka do czyszczenia tworzyw sztucznych, nie stosować żadnych środków szorujących i żrących!



UNIDOMO®

Web: www.unidomo.de

Telefon: 04621- 30 60 89 0

Mail: info@unidomo.com

Öffnungszeiten: Mo.-Fr. 8:00-17:00 Uhr

VIESMANN

Buderus

 **Vaillant**

WOLF



 **JUNKERS**  **BOSCH**



 **remeha**

 **DAIKIN**

ROTEX
a member of DAIKIN group



-  Individuelle Beratung
-  Kostenloser Versand
-  Hochwertige Produkte

-  Komplettpakete
-  Über 15 Jahre Erfahrung
-  Markenhersteller