

Ausschreibungstext:

Automatisch arbeitende Sperrventile zum Direktanschluss an die Umwälzpumpe. Noteinstellung zum Öffnen des Ventiles durch Schraubendreher, z. B. für Schwerkraftbetrieb.

Ventilgehäuse aus Messing. Ventilkegel aus temperaturbeständigem Kunststoff. Feder aus nichtrostendem Stahl.

Technische Daten:

max. Betriebstemperatur: 120 °C
 max. Betriebsdruck: 10 bar
 Öffnungsdruck: ca. 20 mbar

Einsatzbereich:

Leitungssysteme mit Zwangsumwälzung,
 z. B. Warmwasser-Zentralheizungen mit Zwangsumwälzung.

Bivalente Heizungs- oder Warmwasserbereitungs-Systeme.

Warmwasserbereitung oder -speicherung über separate Boiler.

Temperatur bis 120 °C.

Bei Einbau der Sperrventile ist der Öffnungsdruck von ca. 20 mbar zu beachten.

Funktion:

Oventrop Sperrventile verhindern automatisch die unerwünschte Schwerkraft-Zirkulation in Leitungssystemen.

Das automatische Sperrventil, das unmittelbar nach Fortfall des Förderdrucks der Umwälzpumpe schließt, kann zur Entlüftung der Anlage oder bei Betriebsstörungen, z. B. bei Ausfall der Pumpe, von Hand geöffnet werden. Die dadurch mögliche Schwerkraft-Zirkulation genügt in der Regel, um das Einfrieren der Anlage zu verhindern.

Das Sperrventil Artikel-Nr. 10703.. verfügt über ein automatisch arbeitendes Entlüftungsventil. Sollte sich beim Pumpenstillstand zwischen Sperrventil und Pumpe Luft ansammeln, so kann diese durch das Entlüftungsventil entweichen. Die Umwälzpumpe bleibt stets mit Wasser gefüllt, ein Trockenlauf ist ausgeschlossen.

Gehäuse aus Messing, Ventilkegel aus temperaturbeständigem Kunststoff, Feder aus nichtrostendem Stahl.

Lieferbar in vier verschiedenen Ausführungen: Verschraubungsteil mit Innen-/Außengewinde, Einlegeteil mit Außen- oder Innengewinde.

Vorteile:

Oventrop Sperrventile können direkt an die Umwälzpumpe angeschlossen werden. Dadurch entfallen zusätzliche Dichtstellen (und mögliche Fehlerquellen), außerdem wird eine geringere Bauhöhe erreicht.

Der direkte Anschluss an einen Pumpenschieber, bzw. Pumpenkugelhahn ist möglich.

Einbau wahlweise waagrecht oder senkrecht.
 (Artikel-Nr.: 10703.. nur senkrecht.)

Hinweis:

Bei abgeschalteter Umwälzpumpe ist in Heizungsanlagen abhängig vom Umtriebsdruck trotz Sperrventil eine geringe Schwerkraftzirkulation möglich.

Sperrventile sind keine dichtschiessende Durchflussverhinderer.

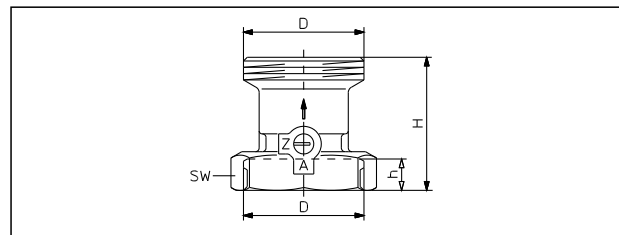

| DN | D | H | h | SW | Artikel-Nr.: |
|----|------|------|----|----|--------------|
| 20 | G 1¼ | 53 | 13 | 50 | 1070006 |
| 25 | G 1½ | 53 | 13 | 55 | 1070008 |
| 32 | G 2 | 57.5 | 13 | 65 | 1070010 |

Maße SVE

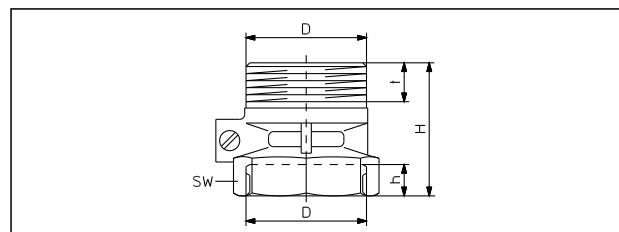

| DN | D | H | h | t | SW | Artikel-Nr.: |
|----|------|----|----|----|----|--------------|
| 25 | G 1½ | 53 | 13 | 15 | 55 | 1070308 |
| 32 | G 2 | 54 | 13 | 15 | 65 | 1070310 |

Maße SVE mit automatischer Entlüftung

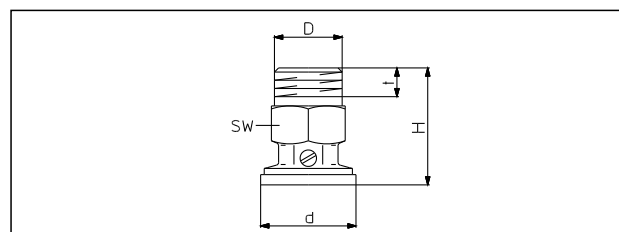

| DN | D | d | H | t | SW | Artikel-Nr.: |
|----|------|------|----|----|----|--------------|
| 25 | G 1 | 44.5 | 57 | 15 | 36 | 1070108 |
| 32 | G 1¼ | 56 | 70 | 16 | 48 | 1070110 |

Maße SVA

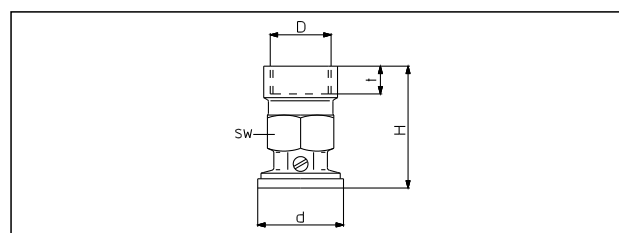

| DN | D | d | H | t | SW | Artikel-Nr.: |
|----|------|------|----|----|----|--------------|
| 25 | G 1 | 44.5 | 66 | 15 | 36 | 1070208 |
| 32 | G 1¼ | 56 | 82 | 18 | 48 | 1070210 |

Maße SVI



UNIDOMO®

Web: www.unidomo.de

Telefon: 04621- 30 60 89 0

Mail: info@unidomo.com

Öffnungszeiten: Mo.-Fr. 8:00-17:00 Uhr

VIESSMANN

Buderus

 **Vaillant**

WOLF

 **JUNKERS**  **BOSCH**

 **remeha**

 **DAIKIN**

ROTEX

a member of DAIKIN group



-  Individuelle Beratung
-  Kostenloser Versand
-  Hochwertige Produkte

-  Komplettpakete
-  Über 15 Jahre Erfahrung
-  Markenhersteller

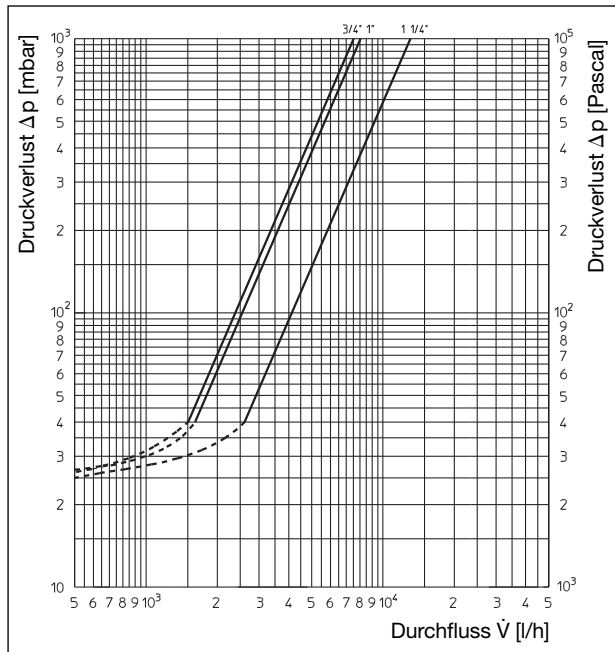

Leistungsdaten
Sperrventile 1070006/08/10 und 1070308/10

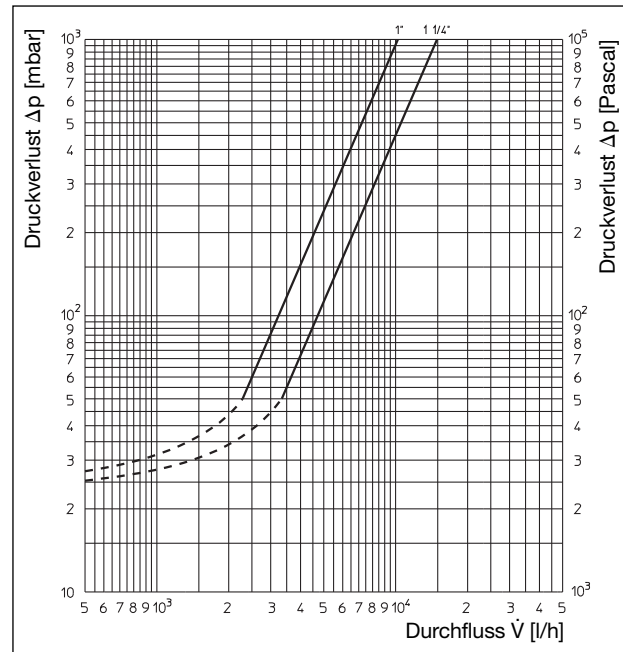

Leistungsdaten
Sperrventile 1070108 /10 und 1070208/10

| DN | di | 10700/03 | | 10701/02 | |
|----|------|----------|------|----------|------|
| | | k_V | Zeta | k_V | Zeta |
| 20 | 21,6 | 7,5 | 6 | – | – |
| 25 | 27,2 | 8 | 13 | 10,1 | 8,6 |
| 32 | 35,9 | 13 | 15 | 14,5 | 12,6 |

UNIDOP k_V - und Zeta-Werte
Zeta-Werte bezogen auf den Rohrendurchmesser nach DIN 2440.

k_V -Werte in m^3/h bei Δp 1 bar.

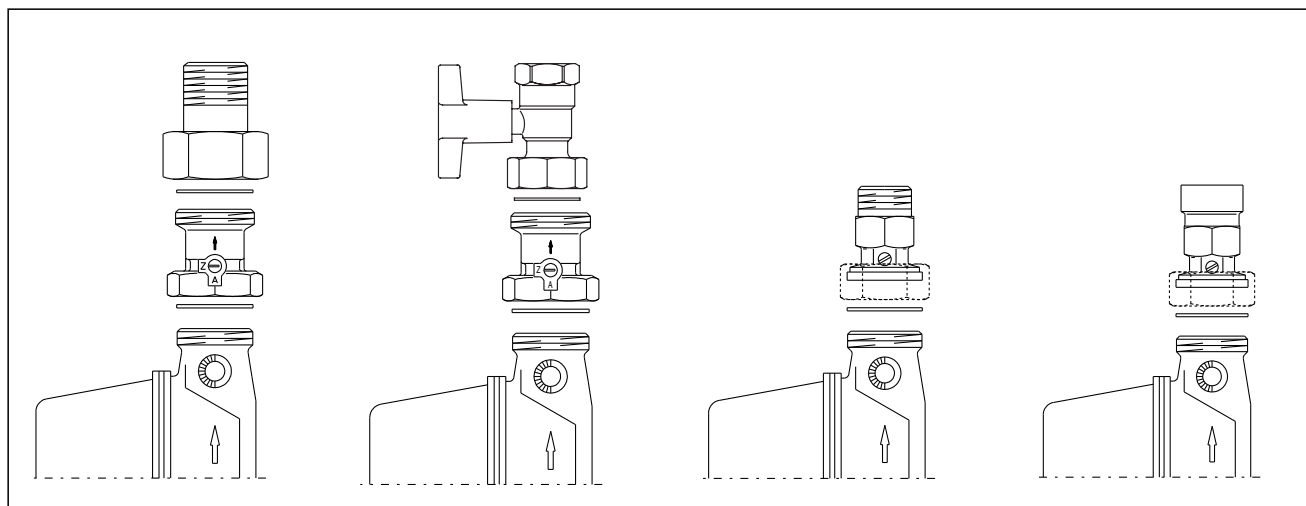

10700...
10703...
10700...
10703...
10701...
10702...
Einbaubeispiele

Technische Änderungen vorbehalten.
Produktbereich 6
ti 20-DE/10/MW
Ausgabe 2017