

#### Funktion:

Oventrop Thermostate und Thermostatventile bilden gemeinsam einen ohne Hilfsenergie arbeitenden Proportionalregler. Sie regeln die Raumtemperatur durch Veränderung des Heizwasserdurchflusses.

Oventrop Thermostate entsprechen den Anforderungen der **EnEV** und ermöglichen die Auslegung von Heizkörper-Thermostatventilen mit 1 bzw. 2 Kelvin-Regelproportionalbereich ( $k_V$ -Werte siehe Datenblatt Thermostatventile).

#### Ausschreibungstexte:

##### Thermostate (M 30 x 1,5)

Oventrop Thermostat „Uni XH“ mit Flüssig-Fühler, Gewindeanschluss M 30 x 1,5, Sollwertbereich durch Begrenzungselemente begrenzt- und blockierbar, Markieren einer Einstellung durch Memo-Scheibe, ertastbare Einstellhilfe, Sollwertbereich 7-28 °C.

Ausführung: weiß, mit Nullstellung 1011365  
 ohne Nullstellung 1011364

wie vor, jedoch mit Fernfühler  
 Ausführung: weiß, mit Nullstellung 1011565  
 2 m Kapillarrohrlänge 1011566  
 5 m Kapillarrohrlänge  
 ohne Nullstellung 1011582  
 2 m Kapillarrohrlänge

Oventrop Thermostat „Uni XHT“ mit Flüssig-Fühler, Gewindeanschluss M 30 x 1,5, Sollwertbereich durch Begrenzungselemente begrenzt- und blockierbar, Markieren einer Einstellung durch Memo-Scheibe, ertastbare Einstellhilfe, Sollwertbereich 7-28 °C, max. Heizmitteltemperatur: 90 °C.

Ausführung: transparent, mit Nullstellung 1011300

Oventrop Thermostat „Uni XHM“ mit Flüssig-Fühler, Gewindeanschluss M 30 x 1,5, Sollwertbereich durch Begrenzungselemente begrenzt- und blockierbar, Markieren einer Einstellung durch Memo-Scheibe, ertastbare Einstellhilfe, Sollwertbereich 7-28 °C.

Der spezifische Hub und damit auch der  $k_V$ -Wert in Verbindung mit Ventilen ist gegenüber den anderen Oventrop Thermostaten erhöht.  
 Ausführung: weiß, mit Nullstellung 1011360

Oventrop Thermostat „Uni LH“ mit Flüssig-Fühler, Gewindeanschluss M 30 x 1,5, Sollwertbereich durch verdeckt liegende Begrenzungselemente begrenzt- und blockierbar, Markieren einer Einstellung durch Memo-Scheibe, ertastbare Einstellhilfe, Sollwertbereich 7-28 °C.

Ausführung: weiß, mit Nullstellung 1011465

ohne Memo-Scheibe, Memo-Scheibe mit Kundenaufdruck gesondert anfragen mit Nullstellung 1011466  
 ohne Nullstellung 1011464

Ausführung: signalgrau (RAL 7004), mit Decoring mit Nullstellung 1011461

Ausführung: anthrazit (RAL 7016), mit Decoring mit Nullstellung 1011467

Ausführung: vergoldet, mit Decoring mit Nullstellung 1011468

Ausführung: verchromt, mit Decoring mit Nullstellung 1011469

wie vor, jedoch mit Fernfühler

Ausführung: weiß, mit Nullstellung  
 2 m Kapillarrohrlänge 1011665  
 5 m Kapillarrohrlänge 1011666  
 10 m Kapillarrohrlänge 1011667  
 ohne Nullstellung  
 2 m Kapillarrohrlänge 1011682

Oventrop Thermostat „Uni LH“ mit Flüssig-Fühler für Schwimmhallen und medizinische Bäderbetriebe, Gewindeanschluss M 30 x 1,5, Sollwertbereich durch verdeckt liegende Begrenzungselemente begrenzt- und blockierbar, Markieren einer Einstellung durch Memo-Scheibe, ertastbare Einstellhilfe, Sollwertbereich 8-38 °C

Ausführung: weiß, ohne Nullstellung 1011488

wie vor, jedoch mit Fernfühler  
 2 m Kapillarrohrlänge 1011688



Thermostat „Uni XH“

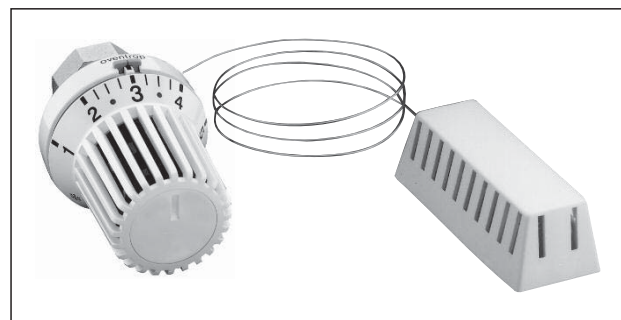

Thermostat „Uni XH“ mit Fernfühler



Thermostat „Uni XHM“



Thermostat „Uni LH“

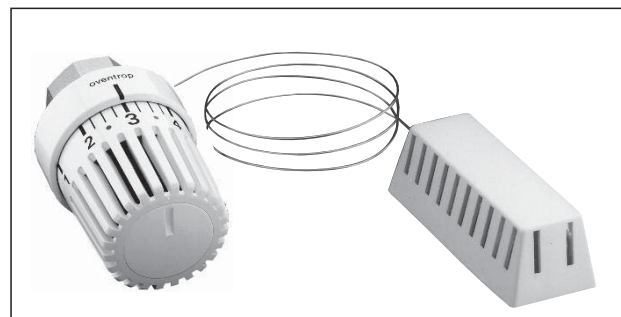

Thermostat „Uni LH“ mit Fernfühler



**UNIDOMO®**

**Web:** [www.unidomo.de](http://www.unidomo.de)

**Telefon:** 04621- 30 60 89 0

**Mail:** [info@unidomo.com](mailto:info@unidomo.com)

**Öffnungszeiten:** Mo.-Fr. 8:00-17:00 Uhr

**VIESMANN**

**Buderus**

 **Vaillant**

**WOLF**

 **JUNKERS**  **BOSCH**

 **remeha**



 **DAIKIN**

**ROTEX**

a member of DAIKIN group



-  Individuelle Beratung
-  Kostenloser Versand
-  Hochwertige Produkte

-  Komplettpakete
-  Über 15 Jahre Erfahrung
-  Markenhersteller

Oventrop Thermostat mit Fernverstellung „Uni FH“ mit Flüssig-Fühler, Gewindeanschluss M 30 x 1,5, Sollwertbereich durch verdeckt liegende Begrenzungselemente begrenzt- und blockierbar, Sollwertbereich 7 - 28 °C

Ausführung: weiß,  
mit Nullstellung  
2 m Kapillarrohrlänge 1012295  
5 m Kapillarrohrlänge 1012296  
10 m Kapillarrohrlänge 1012297

wie vor, jedoch mit zusätzlichem Fernfühler  
mit Nullstellung  
2 m Kapillarrohrlänge 1012395  
5 m Kapillarrohrlänge 1012396



Thermostat mit Fernverstellung „Uni FH“

Oventrop Thermostat „Uni LHB“, Behördenmodell, mit Flüssig-Fühler, Gewindeanschluss M 30 x 1,5, Sollwertstellung verdeckt angeordnet und nur durch Spezialwerkzeug möglich (der eingestellte Temperatursollwert wird durch drehen am Handrad nicht verändert), mit integrierter Diebstahlsicherung und erhöhter Biegefestigkeit (Belastung bis 100 kg), Sollwertbereich: 7-28 °C.

Ausführung: weiß,  
ohne Nullstellung 1011410



Thermostat „Uni LHB“

Oventrop Thermostat „pinox H“ mit Flüssig-Fühler, Gewindeanschluss M 30 x 1,5, mit Hebelgriff für eine leichte und präzise Temperatureinstellung, inklusive verchromtem und weißem Decoring, Sollwertbereich 7 - 28 °C.

Ausführung: verchromt,  
ohne Nullstellung 1012165

Ausführung: weiß,  
ohne Nullstellung 1012166



Thermostat „pinox H“



Oventrop Thermostat „Uni SH“ mit Flüssigfühler, Gewindeanschluss M 30 x 1,5, ertastbare Einstellhilfen, Sollwertbereich: 7 - 28 °C.

Ausführung: weiß/verchromt,  
mit Nullstellung 1012065

Ausführung: weiß,  
mit Nullstellung 1012066

Ausführung: verchromt,  
mit Nullstellung 1012069

Ausführung: Edelstahl-Design  
mit Nullstellung 1012085



Thermostat „Uni SH“

Oventrop Thermostat „vindo TH“ mit Flüssig-Fühler, Gewindeanschluss M 30 x 1,5, Sollwertbereich durch Begrenzungselemente begrenzt- und blockierbar, ertastbare Einstellhilfe, Sollwertbereich 7 - 28 °C

Ausführung: weiß,  
mit Nullstellung 1013066



Thermostat „vindo TH“

Oventrop Thermostat „Uni CH“ mit Flüssig-Fühler und verschiebbarem Decoring zur Abdeckung der Überwurfmutter, Gewindeanschluss M 30 x 1,5, Design Colani, Sollwertbereich 7 - 28 °C.

Ausführung: weiß,  
ohne Nullstellung 1011265



Thermostat „Uni CH“

**Thermostate (Klemmverbindung)**

Oventrop Thermostat „Uni XD“ mit Flüssig-Fühler, passen ohne Adapter auf integrierte Ventilgarnituren und Thermostatventile mit Klemmverbindung der Fa. Danfoss – Baureihe RA, Sollwertbereich durch Begrenzungselemente begrenzt- und blockierbar, ertastbare Einstellhilfe, Markieren einer Einstellung durch Memo-Scheibe, Sollwertbereich 7-28 °C.

Ausführung: weiß, mit Nullstellung 1011375  
 ohne Nullstellung 1011374

wie vor, jedoch mit Fernfühler  
 Ausführung: weiß, mit Nullstellung

2 m Kapillarrohrlänge 1011575

Oventrop Thermostat „Uni LD“ mit Flüssig-Fühler, passen ohne Adapter auf integrierte Ventilgarnituren und Thermostatventile mit Klemmverbindung der Fa. Danfoss – Baureihe RA, Sollwertbereich durch verdeckt liegende Begrenzungselemente begrenzt- und blockierbar, Markieren einer Einstellung durch Memo-Scheibe, ertastbare Einstellhilfe, Sollwertbereich 7-28 °C.

Ausführung: weiß, mit Nullstellung 1011475  
 ohne Memo-Scheibe  
 Memo-Scheibe mit Kundenaufdruck  
 gesondert anfragen  
 mit Nullstellung 1011476  
 ohne Nullstellung 1011472

Ausführung: signalgrau (RAL 7004), mit Decoring  
 mit Nullstellung 1011470

Ausführung: anthrazit (RAL 7016), mit Decoring,  
 mit Nullstellung 1011478

Ausführung: vergoldet, mit Decoring,  
 mit Nullstellung 1011480

Ausführung: verchromt, mit Decoring,  
 mit Nullstellung 1011479

wie vor, jedoch mit Fernfühler  
 Ausführung: weiß, mit Nullstellung

2 m Kapillarrohrlänge 1011685

wie vor, jedoch mit Fernverstellung „Uni FD“

Ausführung: weiß, mit Nullstellung  
 ohne Decoring  
 2 m Kapillarrohrlänge 1012275

Oventrop Thermostat „pinox D“ mit Flüssig-Fühler, passen ohne Adapter auf integrierte Ventilgarnituren und Thermostatventile mit Klemmverbindung der Fa. Danfoss – Baureihe RA, mit Hebelgriff für eine leichte und präzise Temperatureinstellung, inklusive verchromtem und weißem Decoring, Sollwertbereich 7-28 °C

Ausführung: verchromt,  
 ohne Nullstellung 1012175

Ausführung: weiß  
 ohne Nullstellung 1012176

Oventrop Thermostat „vindo TD“ mit Flüssig-Fühler, passen ohne Adapter auf integrierte Ventilgarnituren und Thermostatventile mit Klemmverbindung der Fa. Danfoss – Baureihe RA, Sollwertbereich durch Begrenzungselemente begrenzt- und blockierbar, ertastbare Einstellhilfe, Sollwertbereich 7-28 °C

Ausführung: weiß,  
 mit Nullstellung 1013076



Thermostat „Uni XD“



Thermostat „Uni LD“

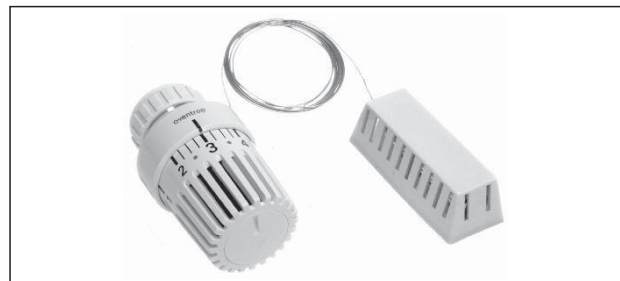

Thermostat „Uni LD“ mit Fernfühler



Thermostat mit Fernverstellung „Uni FD“

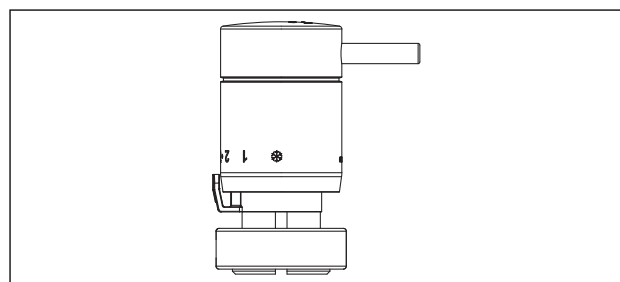

Thermostat „pinox D“

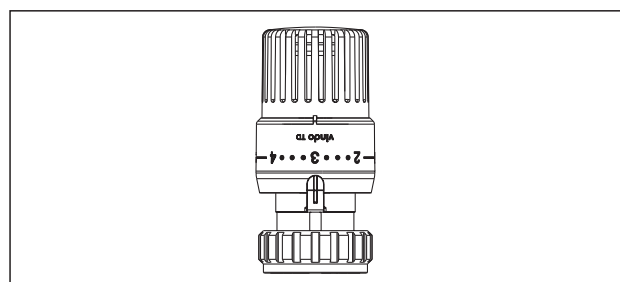

Thermostat „vindo TD“

Oventrop Thermostat „vindo RTD“ mit Flüssig-Fühler, passen ohne Adapter auf Thermostatventile mit Gewindeanschluss M 30 x 1,5 der Fa. Danfoss – Baureihe RTD, Sollwertbereich durch Begrenzungselemente begrenzt- und blockierbar, Sollwertbereich 7-28 °C.

Nicht einsetzbar bei Oventrop Ventilen mit Gewindeanschluss M 30 x 1,5.

Ausführung: weiß,  
mit Nullstellung

1613066

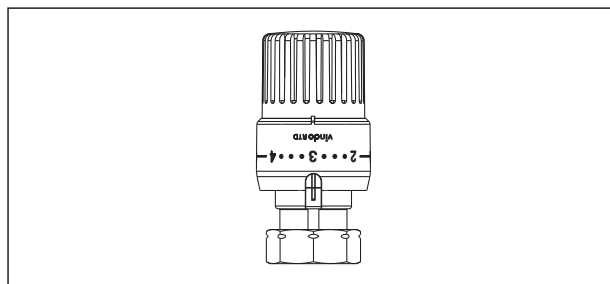

Thermostat „vindo RTD“

Oventrop Thermostat „Uni LDV“ mit Flüssig-Fühler, passen ohne Adapter auf Thermostatventile mit Klemmverbindung der Fa. Danfoss – Baureihe RAV, Sollwertbereich durch verdeckt liegende Begrenzungselemente begrenzt- und blockierbar, ertastbare Einstellhilfe, Markieren einer Einstellung durch Memo-Scheibe, Sollwertbereich 7-28 °C

Ausführung: weiß,  
mit Nullstellung

1616575

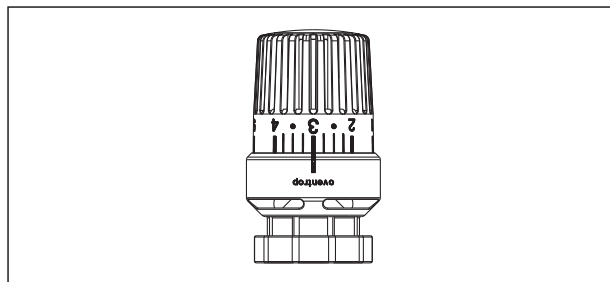

Thermostat „Uni LDV“

Oventrop Thermostat „Uni LDVL“ mit Flüssig-Fühler, passen ohne Adapter auf Thermostatventile mit Klemmverbindung der Fa. Danfoss – Baureihe RAVL, Sollwertbereich durch verdeckt liegende Begrenzungselemente begrenzt- und blockierbar, ertastbare Einstellhilfe, Markieren einer Einstellung durch Memo-Scheibe, Sollwertbereich 7-28 °C

Ausführung: weiß,  
mit Nullstellung

1616675

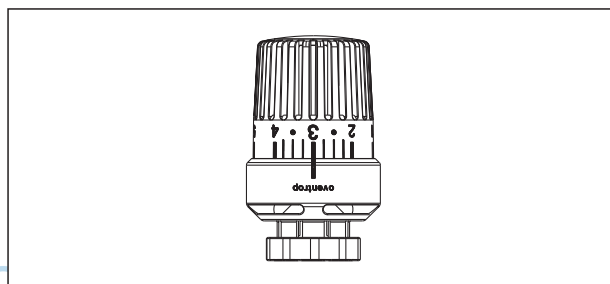

Thermostat „Uni LDVL“

**Thermostate (M 30 x 1,0)**

Oventrop Thermostat „Uni L“ mit Flüssig-Fühler, Gewindeanschluss M 30 x 1,0, Sollwertbereich durch verdeckt liegende Begrenzungselemente begrenzt- und blockierbar, Markieren einer Einstellung durch Memo-Scheibe, ertastbare Einstellhilfe, Sollwertbereich 7-28 °C.

Ausführung: weiß, mit Nullstellung

1011401

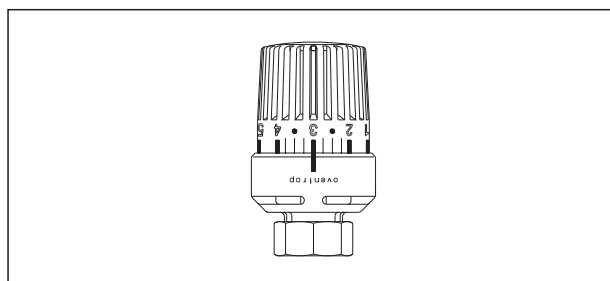

Thermostat „Uni L“

wie vor, jedoch mit Fernfühler

Ausführung: weiß,  
mit Nullstellung

Kapillarrohr 2 m lang

1011651

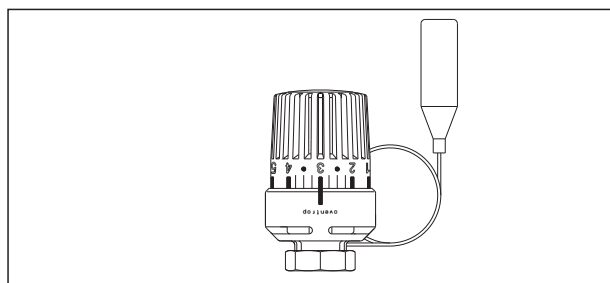

Thermostat „Uni L“ mit Fernfühler



**Sonder-Thermostate**

Oventrop Thermostat „Uni LA“ mit Flüssig-Fühler, Gewindeanschluss M 28 x 1,5, Sollwertbereich durch verdeckt liegende Begrenzungselemente begrenzt- und blockierbar, Markieren einer Einstellung durch Memo-Scheibe, ertastbare Einstellhilfe, Sollwertbereich 7-28 °C.

Passend für Herz Thermostatventil-Unterteile.

Ausführung: weiß, mit Nullstellung 1613401  
 ohne Nullstellung 1613465

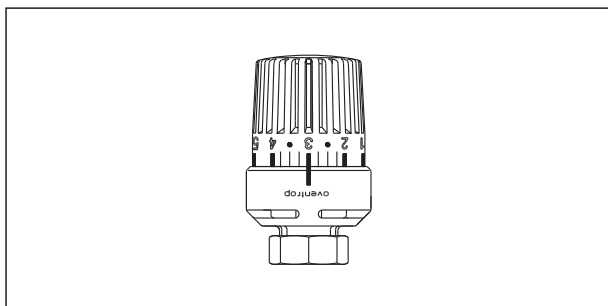

Thermostat „Uni LA“ M 28 x 1,5

Oventrop Thermostat „Uni LI“ mit Flüssig-Fühler, Gewindeanschluss M 32 x 1,0, Sollwertbereich durch verdeckt liegende Begrenzungselemente begrenzt- und blockierbar, Markieren einer Einstellung durch Memo-Scheibe, ertastbare Einstellhilfe, Sollwertbereich 7-28 °C.

Passend für Ista Thermostatventil-Unterteile.

Ausführung: weiß, mit Nullstellung 1616200

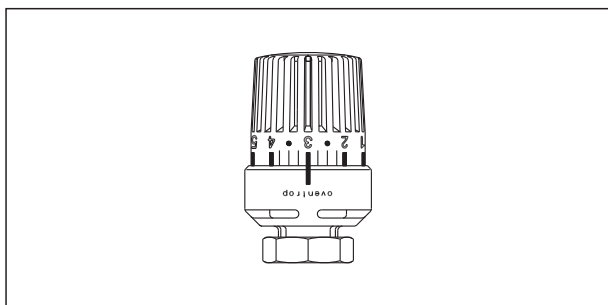

Thermostat „Uni LI“ M 32 x 1,0

Oventrop Thermostat „Uni LR“ mit Flüssig-Fühler, Gewindeanschluss M 33 x 2,0, Sollwertbereich durch verdeckt liegende Begrenzungselemente begrenzt- und blockierbar, Markieren einer Einstellung durch Memo-Scheibe, ertastbare Einstellhilfe, Sollwertbereich 7-28 °C.

Passend für Rosswainer Thermostatventil-Unterteile.

Ausführung: weiß, mit Nullstellung 1616301

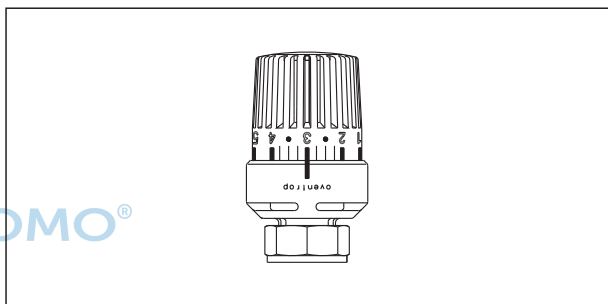

Thermostat „Uni LR“ M 33 x 2,0

Oventrop Thermostat „Uni LK“ mit Flüssig-Fühler, Gewindeanschluss M 28 x 1,0, Sollwertbereich durch verdeckt liegende Begrenzungselemente begrenzt- und blockierbar, Markieren einer Einstellung durch Memo-Scheibe, ertastbare Einstellhilfe, Sollwertbereich 7-28 °C.

Passend für Kosmia Thermostatventil-Unterteile.

Ausführung: weiß, mit Nullstellung 1613501

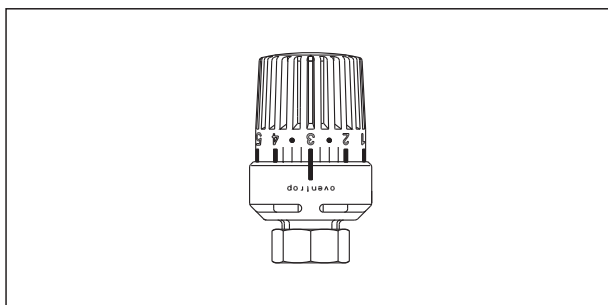

Thermostat „Uni LK“ M 28 x 1,0

Oventrop Thermostat „Uni LV“ mit Flüssig-Fühler, Anschluss Klemmverbindung mit Überwurfmutter, Sollwertbereich durch verdeckt liegende Begrenzungselemente begrenzt- und blockierbar, Markieren einer Einstellung durch Memo-Scheibe, ertastbare Einstellhilfe, Sollwertbereich 7-28 °C.

Passend für Vaillant Thermostatventil-Unterteile ab Baujahr 1987.

Ausführung: weiß, mit Nullstellung 1616001

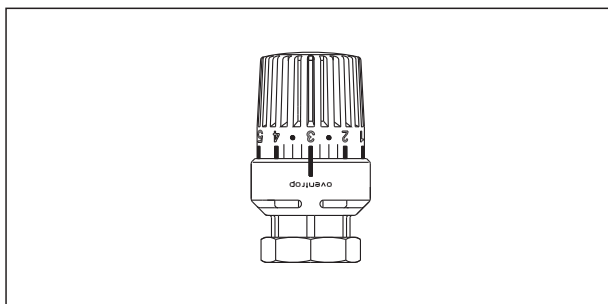

Thermostat „Uni LV“ Anschluss Klemmverbindung

Oventrop Thermostat „Uni LM“ mit Flüssig-Fühler, Gewindeanschluss M 38 x 1,5, Sollwertbereich durch verdeckt liegende Begrenzungselemente begrenzt- und blockierbar, Markieren einer Einstellung durch Memo-Scheibe, ertastbare Einstellhilfe, Sollwertbereich 7-28 °C.

Passend für Meges Thermostatventil-Unterteile.

Ausführung: weiß, mit Nullstellung 1616100

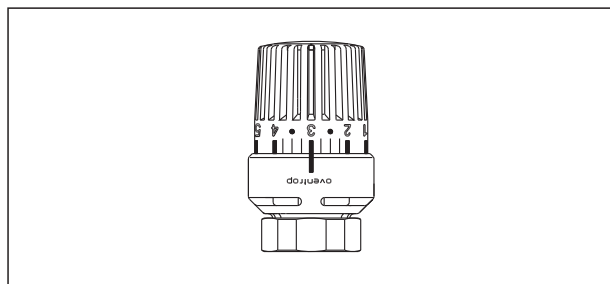

Thermostat „Uni LM“ M 38 x 1,5

Oventrop Thermostat „Uni LO“ mit Flüssig-Fühler, Gewindeanschluss M 38 x 1,5, Sollwertbereich durch verdeckt liegende Begrenzungselemente begrenzt- und blockierbar, Markieren einer Einstellung durch Memo-Scheibe, ertastbare Einstellhilfe, Sollwertbereich 7-28 °C.

Passend für Oreg (Ondal) Thermostatventil-Unterteile.

Ausführung: weiß, mit Nullstellung 1616500

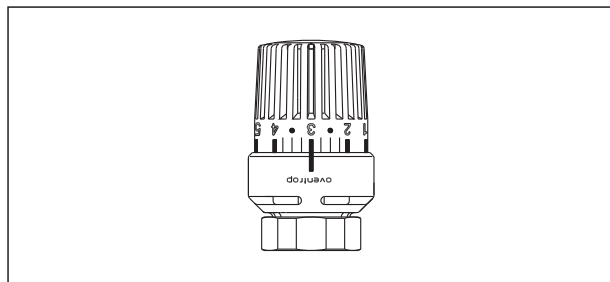

Thermostat „Uni LO“ M 38 x 1,5

Oventrop Thermostat mit Flüssig-Fühler, Gewindeanschluss M 40 x 1,5, Markieren einer Einstellung durch Memo-Scheibe, Sollwertbereich 7-28 °C.

Nur für Oventrop „maxi/mini“-Thermostatventile bis Baujahr 1974. Die Ventile dieser Baureihe sind im Programm ausgefallen.

Ausführung: anthrazit/weiß, mit Nullstellung 1015500

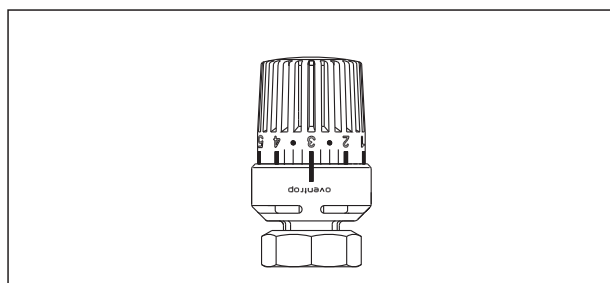

Thermostat für „maxi/mini“-Ventile M 40 x 1,5

Oventrop Thermostat „Uni LHZ“ mit Flüssig-Fühler, integrierte elektrische Temperaturabsenkung, Gewindeanschluss M 30 x 1,5, Sollwertbereich durch verdeckt liegende Begrenzungselemente begrenzt- und blockierbar, Markieren einer Einstellung durch Memo-Scheibe, ertastbare Einstellhilfe, Sollwertbereich 7-28 °C.

Betriebsspannung: 24V AC/DC

Leistungsaufnahme: ca. 0,6 W

Temperaturabsenkung: bis ca. 7 K

Anschlussleitung: 2 x 0,25 mm<sup>2</sup>  
Länge 1 m

Ausführung: weiß, ohne Nullstellung 1150300

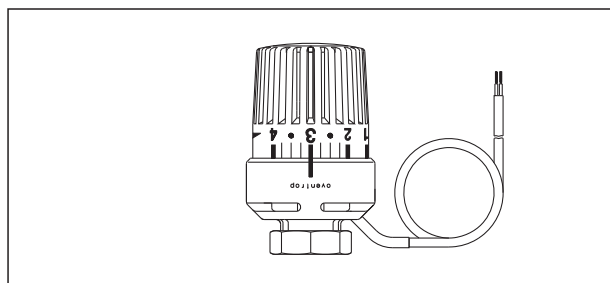

Thermostat „Uni LHZ“ M 30 x 1,5



**Zubehör Thermostate**

**Winkeladapter**

Für den Anschluss von Thermostaten rechtwinklig zur Ventilbetätigungsrichtung, besonders geeignet für Heizkörper mit integrierter Ventilgarnitur, links- und rechtsseitig am Heizkörper montierbar

beiderseits Gewindeanschluss M 30 x 1,5,

weiß 1011450  
anthrazit 1641451

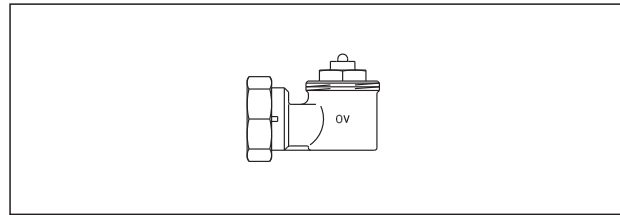

Winkeladapter beiderseits Gewindeanschluss M 30 x 1,5

beiderseits Klemmverbindung, weiß 1011452  
thermostatseitig passend für Thermostate mit Klemmverbindung („Uni XD“, „Uni LD“, „vindo TD“ und „pinox D“). Ventilseitig passend für Ventilanschluss der Fa. Danfoss, Baureihe RA.

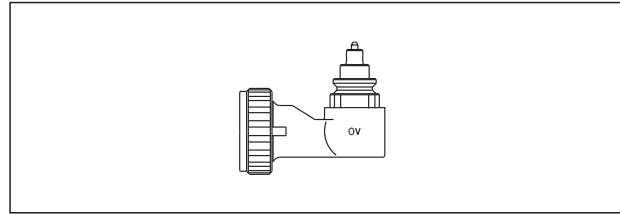

Winkeladapter beiderseits Klemmverbindung

**Adapter**

für die Umrüstung von Thermostatventilen mit Gewindeanschluss, vernickelt

M 30 x 1,0 auf M 30 x 1,5  
(für Oventrop Ventile bis 1998)

Anschluss zum Ventil: M 30 x 1,0 1011445  
Anschluss zum Thermostat: M 30 x 1,5

M 32 x 1,0 auf M 30 x 1,5 (für Ista Ventile) 1661445  
Anschluss zum Ventil: M 32 x 1,0  
Anschluss zum Thermostat: M 30 x 1,5

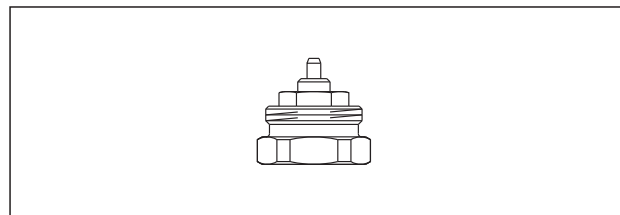

Adapter

„Uni Clip“ Skalenring für „Uni XH“, „Uni XHM“ und „Uni XD“

Zur lagerichtigen Ablesung der Sollwertskala des Thermostaten bei seitlichem Thermostatanschluss (für Thermostate mit Nullstellung).

Rechtsausführung 1011396  
Linksausführung 1011397

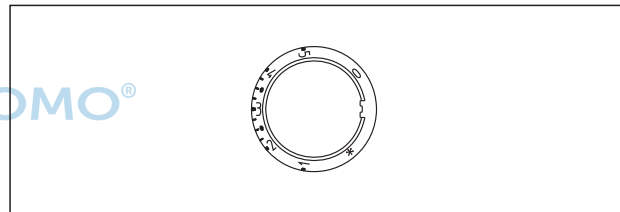

„Uni Clip“

**Diebstahlsicherung**

Ausführung: weiß

für Thermostate „Uni XH“, „Uni XHM“, „Uni LH“, „Uni LHZ“, „Uni SH“, „Uni L“, „Uni LA“ und „vindo TH“ 1011766

für Thermostate „Uni XD“, „Uni LD“ und „vindo TD“ 1011775

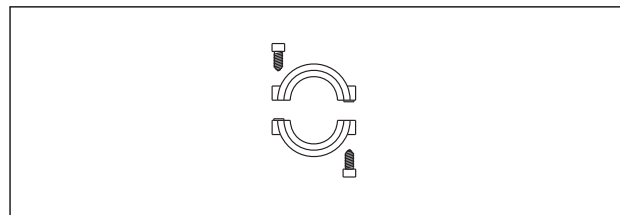

Diebstahlsicherung

Behördenkappe, zur Stabilisierung und zum Schutz des Thermostaten vor Diebstahl und Vandalismus.

Ausführung: weiß

für Thermostat „Uni LH“, „Uni LHZ“, „Uni LA“

ohne Blockierung 1011865  
mit Blockierung 1011866

für Thermostat „Uni L“, ohne Blockierung 1011801  
mit Blockierung 1011811

für Thermostat „Uni LD“ ohne Blockierung 1011875

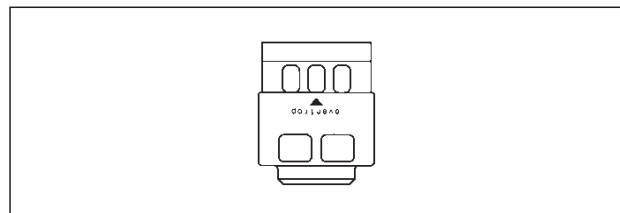

Behördenkappe

**„SH-Cap“**

Design Abdeckung für Thermostat „Uni SH“

anthrazit (RAL 7016) 1012080  
verchromt 1012081  
weiß (RAL 9016) 1012082

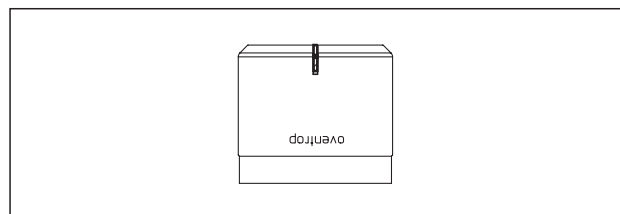

„SH-Cap“



Decoring, zur Abdeckung der Überwurfmutter der Thermostate  
 „Uni XH“, „Uni XHM“, „Uni LH“,  
 „Uni LHZ“, „Uni SH“, „Uni LA“, „vindo TH“, „pinox H“ 1011393  
 Ausführung: weiß  
 Ausführung: anthrazit 1011380  
 Ausführung: verchromt 1011381  
 Ausführung: vergoldet 1011382  
 Ausführung: Edelstahl-Design 1011383  
 „Uni L“, Ausführung weiß 1011493

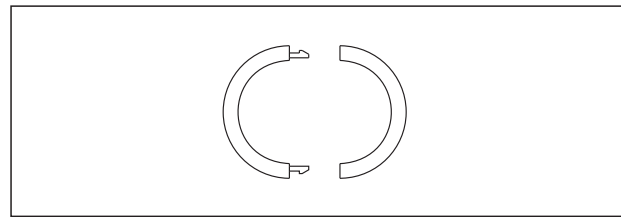

Decoring

Werkzeug zum Lösen von Skalenkappe  
 und Clipsen für Thermostat „Uni LH“,  
 „Uni L“, „Uni LHZ“, „Uni LD“, „Uni LDV“, „Uni LDVL“  
 und Sonder-Thermostate 1989100

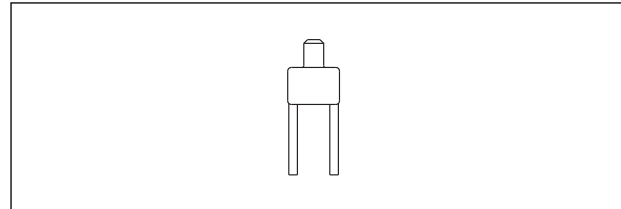

Werkzeug

Abdeckhaube für Fernfühler, passend für alle  
 Fernfühler von Thermostaten 1011699  
 Ausführung: weiß

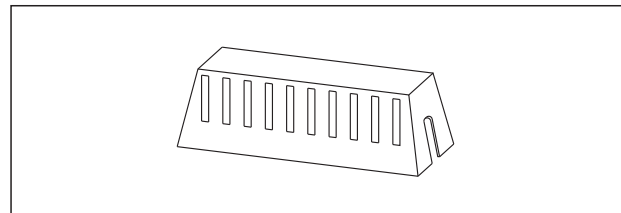

Abdeckhaube

Handregulierkopf  
 Ausführung: weiß  
 Gewindeanschluss M 30 x 1,5  
 Anschluss Klemmverbindung 1012565  
 1012575

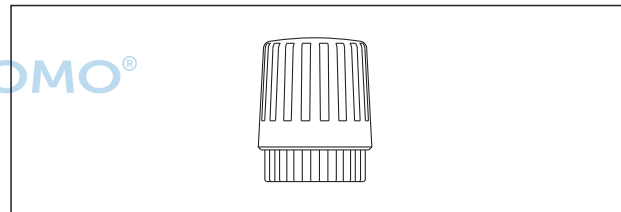

Handregulierkopf

Wandanschluss-Satz für Thermostat „Uni LHZ“  
 als zusätzlicher Schutz für die Wandinstallation (in UP-Dose)  
 des Anschlusskabels. 1150390  
 Ausführung: weiß

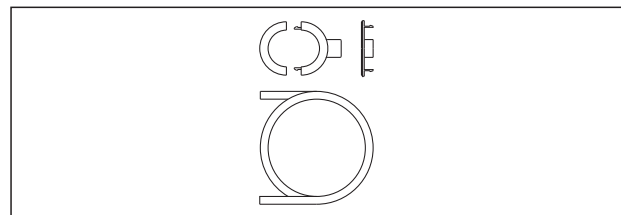

Wandanschluss-Satz

Einstellschlüssel  
 zur Einstellung des Temperatur-Sollwertes  
 für Thermostat „Uni LHB“ 1011497

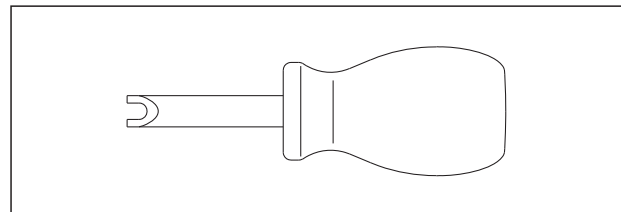

Einstellschlüssel

Universalwerkzeug  
 zur Einstellung des Temperatur-Sollwertes am Thermostat  
 „Uni LHB“, der Voreinstellung am Ventil, sowie zum Lösen der  
 Skalenkappe von Thermostaten „Uni LH“, „Uni LHZ“, „Uni L“,  
 „Uni LD“, „Uni LDV“, „Uni LDVL“ und Sonder-Thermostate.  
 Mit zusätzlichem Innensechskantschlüssel (2,5 mm) zur  
 Sicherung des Thermostaten „Uni LHB“  
 für Ventile „AV9 und AQ“ 1011489  
 für Ventile „AV6“ 1011496

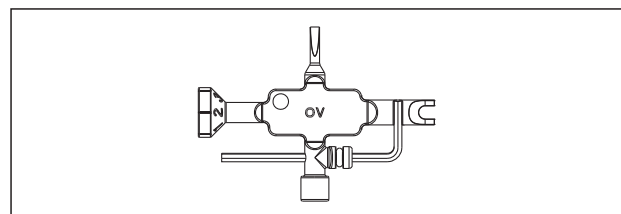

Universalwerkzeug

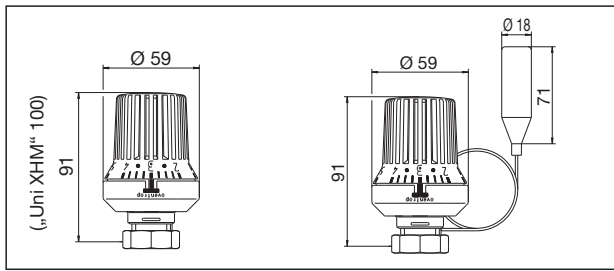

Thermostate „Uni XH“, „Uni XHT“, „Uni XHM“

Thermostat „Uni XH“ mit Fernfühler

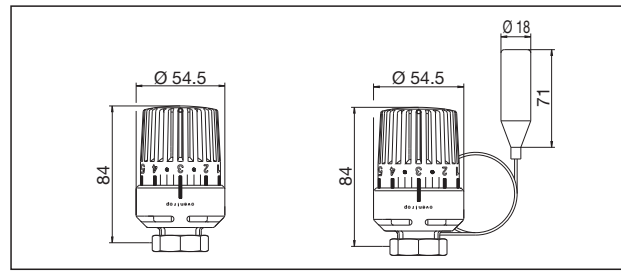

Thermostat „Uni LH“

Thermostat „Uni LH“ mit Fernfühler

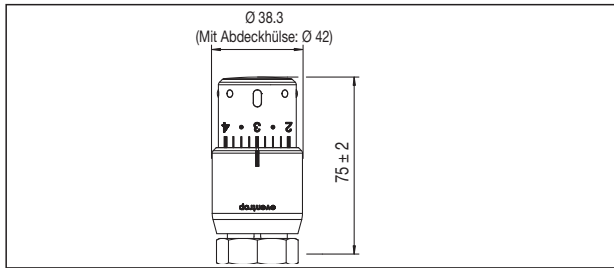

Thermostat „Uni SH“

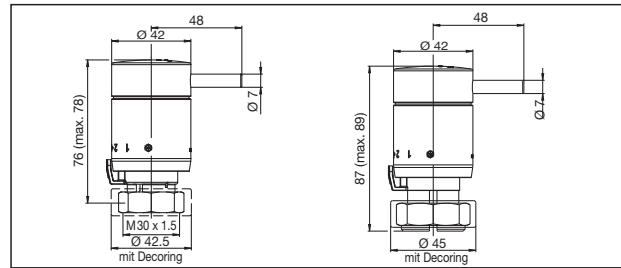

Thermostat „pinox H“

Thermostat „pinox D“

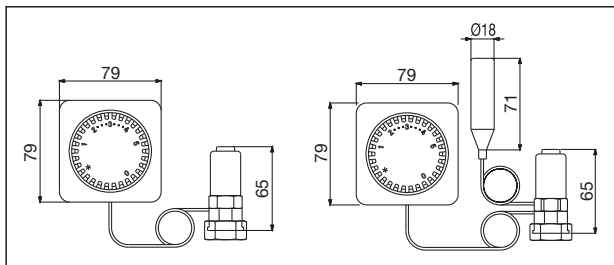

Fernverstellung „Uni FH“  
Tiefe 54 mm

Fernverstellung mit zusätzlichem  
Fernfühler „Uni FH“ Tiefe 54 mm

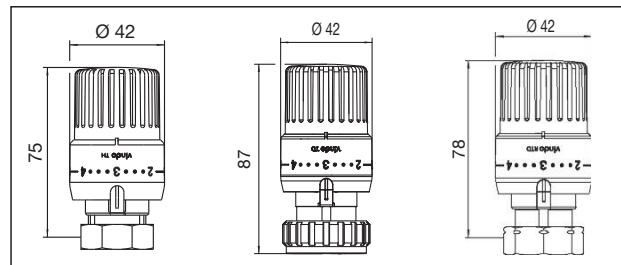

Thermostat „vindo TH“

Thermostat „vindo TD“

Thermostat „vindo RTD“

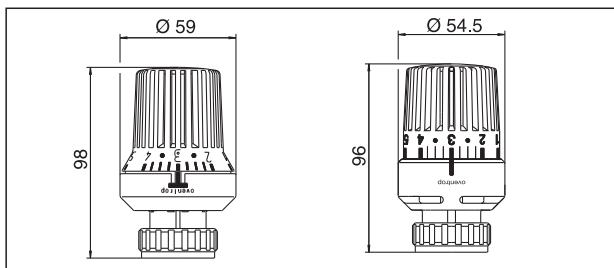

Thermostat „Uni XD“

Thermostat „Uni LD“

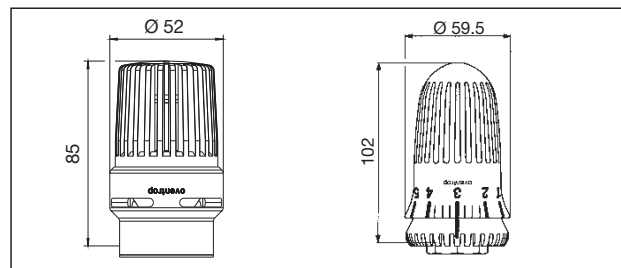

Thermostat „Uni LHB“

Thermostat „Uni CH“

Handregulierkopf

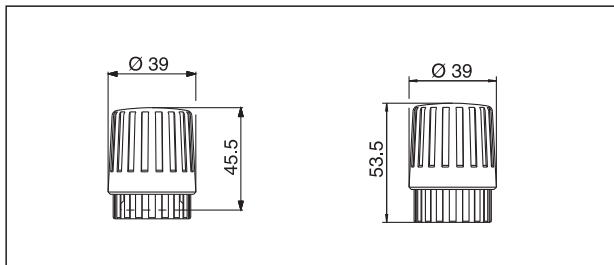

Artikel-Nr. 1012565

Artikel-Nr. 1012575

Zubehör

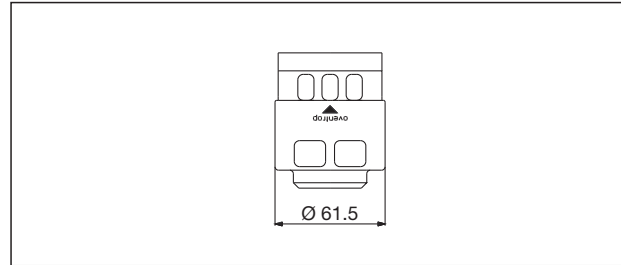

Behördenkappe für „Uni LH“

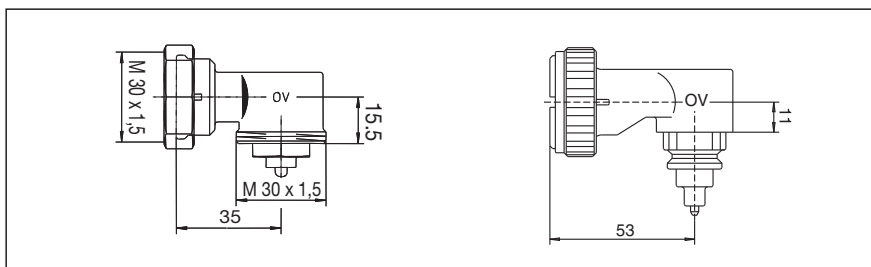

Winkeladapter Artikel-Nr. 1011450

Winkeladapter Klemmverbindung  
Artikel-Nr. 1011452



**UNIDOMO®**

**Web:** [www.unidomo.de](http://www.unidomo.de)

**Telefon:** 04621- 30 60 89 0

**Mail:** [info@unidomo.com](mailto:info@unidomo.com)

**Öffnungszeiten:** Mo.-Fr. 8:00-17:00 Uhr

**VIESMANN**

**Buderus**

 **Vaillant**

**WOLF**



 **JUNKERS**  **BOSCH**



 **remeha**

 **DAIKIN**

**ROTEX**  
a member of **DAIKIN** group



-  Individuelle Beratung
-  Kostenloser Versand
-  Hochwertige Produkte

-  Komplettpakete
-  Über 15 Jahre Erfahrung
-  Markenhersteller

**Anforderungen und technische Daten der Thermostate in Verbindung mit Oventrop Ventilen**

**Anforderungen:**

Oventrop Thermostatventile entsprechen den Anforderungen der EN 215

- Oventrop Thermostatventile „AF“ entsprechen darüber hinaus:
- den Anforderungen des Forschungsauftrages ET 4217 A, durchgeführt von den Stadtwerken Mannheim (SMA).
  - den Richtlinien der Arbeitsgemeinschaft Fernwärme (AGFW, Arbeitsblatt FW 507).
  - den Bedingungen der ESSO AG (TA-Liste).

Mit Oventrop Thermostatventilen werden die Forderungen der Energieeinsparverordnung (EnEV) erfüllt. Sie sind „selbsttätig wirkende Einrichtungen zur raumweisen Regelung der Raumtemperatur“ (EnEV §14).

**E** KEYMARK-geprüft und zertifiziert sind Oventrop Thermostatventile „A“, „AV 9“, „AV 6“, „RF“, „AF“ und „AZH“ (Eck- und Durchgangventile DN 10 - DN 20) mit den Thermostaten „Uni XH“, „Uni LH“, „Uni SH“, „vindo TH“, „pinox H“, „Uni LGH“, „Uni L“ und „Uni LH“, „Uni L“ mit Fernfühler sowie Ventile „VN“ mit dem Thermostat „Uni LD“.

(Reg.-Nr. 011-6T0002)

Oventrop Thermostate „Uni XH“, „Uni LH“, „Uni SH“ und „vindo TH“ entsprechen den Anforderungen der Energieeffizienzklasse A der „Thermostatic Efficiency Label“ (TELL).

Weitere Einzelheiten siehe Gebrauchs- und Einbauanleitung.

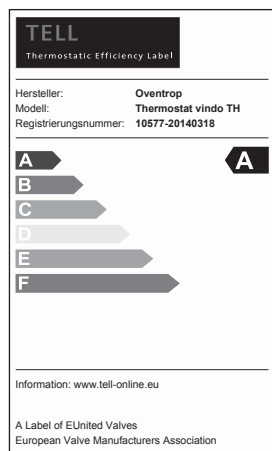
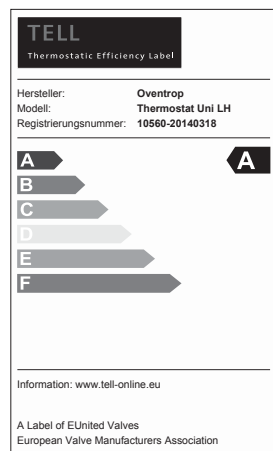
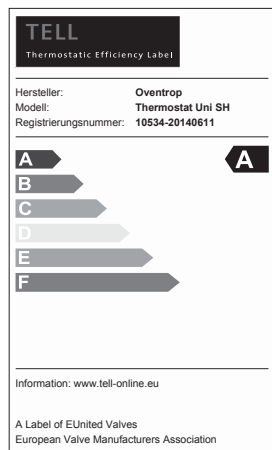
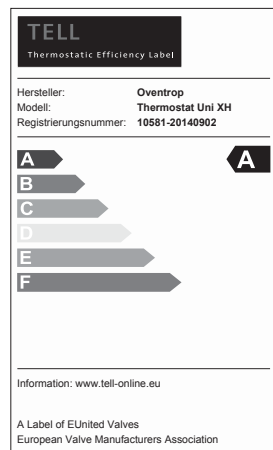

**Technische Daten:**

- Nenndurchfluss: (siehe Diagramme im Oventrop Datenblatt „Thermostatventile“)
- größter Heizmittelstrom: (siehe Diagramme im Oventrop Datenblatt „Thermostatventile“)
- Sollwertbereich: 7-28 °C
- Stellung 3:  $\Delta$  ca. 20 °C
- max. Differenzdruck gegen den das Ventil schließt:  
1 bar: Ventile „A, AV9, AV 6, E, ADV 9, ADV 6, RF, RFV 9, RFV 6“  
3 bar: Ventil „AF“
- Ventilgehäusewerkstoff: Rotguss/Messing
- Hysterese:
 

„Uni XH“:	0,2 K
„Uni LH“, „Uni L“:	0,2 K
„Uni LD“:	0,15 K
„Uni SH“:	0,2 K
„vindo TH“:	0,2 K
„Uni CH“:	0,2 K
„pinox H“:	0,2 K
- Einfluss der Heizmitteltemperatur:
 

„Uni XH“:	0,22 K
„Uni LH“, „Uni L“:	0,65 K
„Uni LD“:	0,29 K
„Uni SH“:	0,9 K
„vindo TH“:	0,9 K
„Uni CH“:	0,65 K
„pinox H“:	1,20 K
„Uni XH, „Uni LH“, „Uni L“, „Uni DH“ mit Fernfühler:	0,2 K
- Differenzdruckeinfluss:
 

„Uni XH“:	0,4 K
„Uni LH“, „Uni L“:	0,4 K
„Uni LD“:	0,60 K
„Uni SH“:	0,4 K
„vindo TH“:	0,4 K
„Uni CH“:	0,4 K
„pinox H“:	1,20 K
- Schließzeit:
 

„Uni XH“:	22 Minuten
„Uni LH, „Uni L“:	23 Minuten
„Uni LD“:	26 Minuten
„Uni SH“:	16 Minuten
„vindo TH“:	18 Minuten
„Uni CH“:	23 Minuten
„pinox H“:	18 Minuten
- Fühlertemperatur: 0 °C - 50 °C
- max. Heizmitteltemperatur: 120 °C (90 °C bei Thermostat „Uni XHT“)
- Lagerungstemperatur: -10 °C - +50 °C

Technische Änderungen vorbehalten.

Produktbereich 1  
ti 112-DE/10/MW  
Ausgabe 2017