

SUPERPLAN

- exklusives, elegantes Design
- aus KALDEWEI Stahl-Emaille
- Ablaufdeckel nahezu bündig in die Duschkfläche integriert (nur in Kombination mit den Ablaufgamituren KA 90)

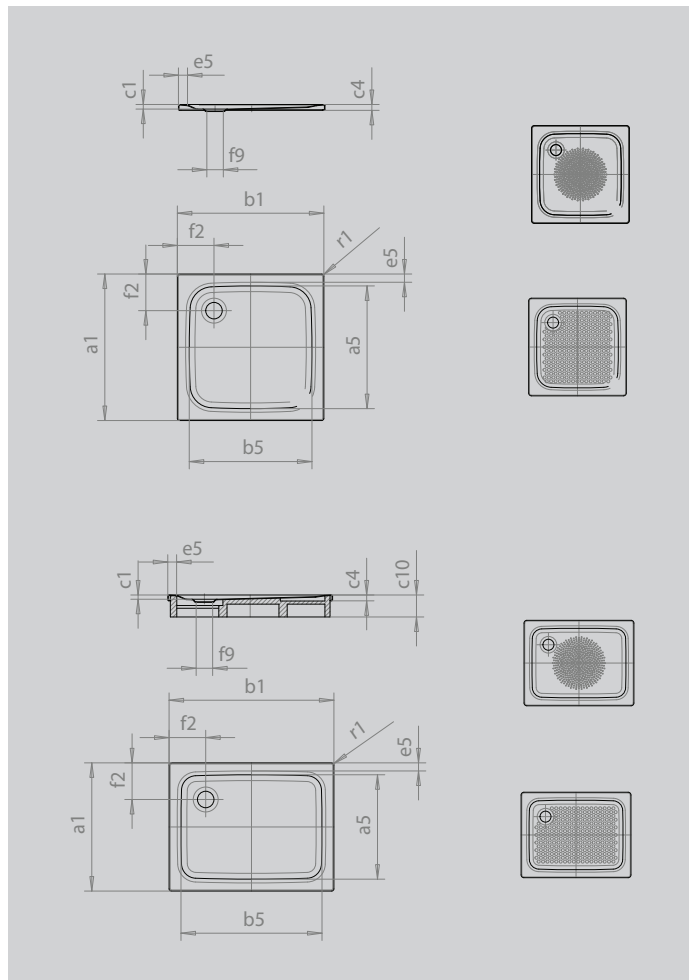

Abbildung ähnlich



 UNIDOMO®

SECURE⁺

Modell			400
Äußere Länge	a_1		700 mm
Innere Länge	a_5		600 mm
Äußere Breite	b_1		900 mm
Innere Breite	b_5		800 mm
Tiefe Innen	c_1		25 mm
Randhöhe	c_4		32 mm
Höhe mit Wannenträger	c_{10}		120 mm
Höhe mit Wannenträger extraflach	c_{16}		49 mm
Randbreite	e_{10}, e_5		50; 50 mm
Durchmesser Ablaufloch	f_9		Ø 90 mm
Abstand Wannennrand bis Mitte Ablaufloch	f_2, f_3		200; 200 mm
Äußerer Radius	r_1		12 mm
Nettogewicht			17 kg
Antislip Durchmesser			Ø 435 mm
Vollantislip			461 x 673 mm
SECURE PLUS			Vollflächig

KALDEWEI



UNIDOMO®

Web: www.unidomo.de

Telefon: 04621- 30 60 89 0

Mail: info@unidomo.com

Öffnungszeiten: Mo.-Fr. 8:00-17:00 Uhr

VIESMANN

Buderus

 **Vaillant**

WOLF



 **JUNKERS**  **BOSCH**



OR remeha

 **DAIKIN**

ROTEX
a member of **DAIKIN** group



-  Individuelle Beratung
-  Kostenloser Versand
-  Hochwertige Produkte

-  Komplettpakete
-  Über 15 Jahre Erfahrung
-  Markenhersteller