



[de]	Installations- und Wartungsanleitung für den Fachmann	2
[cs]	Návod k instalaci a údržbě pro odborníka	11
[fl]	Installatie- en onderhoudshandleiding voor de vakman	19
[fr]	Notice d'installation et d'entretien pour le professionnel . . .	27
[et]	Paigaldus- ja hooldusjuhend spetsialisti jaoks	35



UNIDOMO®

Web: www.unidomo.de

Telefon: 04621- 30 60 89 0

Mail: info@unidomo.com

Öffnungszeiten: Mo.-Fr. 8:00-17:00 Uhr

VIESSMANN

Buderus

 **Vaillant**

WOLF

 **JUNKERS**  **BOSCH**



 **remeha**



 **DAIKIN**

ROTEX

a member of DAIKIN group



-  Individuelle Beratung
-  Kostenloser Versand
-  Hochwertige Produkte

-  Komplettpakete
-  Über 15 Jahre Erfahrung
-  Markenhersteller

Inhaltsverzeichnis

1 Symbolerklärung und Sicherheitshinweise 2

1.1 Symbolerklärung 2

1.2 Allgemeine Sicherheitshinweise 2

2 Angaben zum Produkt 3

2.1 Bestimmungsgemäße Verwendung 3

2.2 Speicherladeleistung 3

2.3 Funktionsbeschreibung 3

2.4 Lieferumfang 3

2.5 Produktbeschreibung 4

2.6 Typschild 4

2.7 Technische Daten 5

2.8 Produktdaten zum Energieverbrauch 5

3 Vorschriften 6

4 Transport 6

5 Montage 6

5.1 Aufstellraum 6

5.2 Installation 6

5.2.1 Speicheranschlüsse 6

5.2.2 Zirkulation 6

5.2.3 Heizungsseitiger Anschluss 6

5.2.4 Wasserseitiger Anschluss 6

5.2.5 Trinkwasser Ausdehnungsgefäß 7

5.3 Elektrischer Anschluss 7

5.4 Anschluss Schema 7

6 Inbetriebnahme 8

6.1 Speicher in Betrieb nehmen 8

6.2 Volumenstrombegrenzung für Warmwasser 8

6.3 Betreiber einweisen 8

7 Außerbetriebnahme 8

8 Umweltschutz/Entsorgung 8

9 Inspektion und Wartung 9

9.1 Inspektion 9

9.2 Wartung 9

9.3 Wartungsintervalle 9

9.4 Wartungsarbeiten 9

9.4.1 Magnesiumanode 9

9.4.2 Entleerung 9

9.4.3 Entkalkung und Reinigung 9

9.4.4 Wiederinbetriebnahme 10

9.5 Funktionsprüfung 10

10 Störungen 10

1 Symbolerklärung und Sicherheitshinweise

1.1 Symbolerklärung

Warnhinweise

In Warnhinweisen kennzeichnen Signalwörter die Art und Schwere der Folgen, falls die Maßnahmen zur Abwendung der Gefahr nicht befolgt werden.

Folgende Signalwörter sind definiert und können im vorliegenden Dokument verwendet sein:

 **GEFAHR:**
GEFAHR bedeutet, dass schwere bis lebensgefährliche Personenschäden auftreten werden.

 **WARNUNG:**
WARNUNG bedeutet, dass schwere bis lebensgefährliche Personenschäden auftreten können.

 **VORSICHT:**
VORSICHT bedeutet, dass leichte bis mittelschwere Personenschäden auftreten können.

HINWEIS:
HINWEIS bedeutet, dass Sachschäden auftreten können.

Wichtige Informationen

 Wichtige Informationen ohne Gefahren für Menschen oder Sachen werden mit dem gezeigten Info-Symbol gekennzeichnet.

Weitere Symbole

Symbol	Bedeutung
▶	Handlungsschritt
→	Querverweis auf eine andere Stelle im Dokument
•	Aufzählung/Listeneintrag
-	Aufzählung/Listeneintrag (2. Ebene)

Tab. 1

1.2 Allgemeine Sicherheitshinweise

 **Installation, Inbetriebnahme, Wartung**

Installation, Inbetriebnahme und Wartung darf nur ein zugelassener Fachbetrieb ausführen.

- ▶ Speicher und Zubehör entsprechend der zugehörigen Installationsanleitung montieren und in Betrieb nehmen
- ▶ Keine offenen Ausdehnungsgefäße verwenden.
- ▶ **Sicherheitsventil keinesfalls verschließen!**
- ▶ Nur Originalersatzteile verwenden.

 **Hinweise für die Zielgruppe**

Diese Installationsanleitung richtet sich an Fachleute für Gas- und Wasserinstallationen, Heizungs- und

Elektrotechnik. Die Anweisungen in allen Anleitungen müssen eingehalten werden. Bei Nichtbeachten können Sachschäden und Personenschäden bis hin zur Lebensgefahr entstehen.

- ▶ Installationsanleitungen (Wärmeerzeuger, Heizungsregler, usw.) vor der Installation lesen.
- ▶ Sicherheits- und Warnhinweise beachten.
- ▶ Nationale und regionale Vorschriften, technische Regeln und Richtlinien beachten.
- ▶ Ausgeführte Arbeiten dokumentieren.

⚠ Übergabe an den Betreiber

Weisen Sie den Betreiber bei der Übergabe in die Bedienung und die Betriebsbedingungen der Heizungsanlage ein.

- ▶ Bedienung erklären – dabei besonders auf alle sicherheitsrelevanten Handlungen eingehen.
- ▶ Darauf hinweisen, dass Umbau oder Instandsetzungen nur von einem zugelassenen Fachbetrieb ausgeführt werden dürfen.
- ▶ Auf die Notwendigkeit von Inspektion und Wartung für den sicheren und umweltverträglichen Betrieb hinweisen.
- ▶ Installations- und Bedienungsanleitungen zur Aufbewahrung an den Betreiber übergeben.

2 Angaben zum Produkt

2.1 Bestimmungsgemäße Verwendung

Emaillierte Warmwasserspeicher (Speicher) sind für das Erwärmen und Speichern von Trinkwasser bestimmt. Die für Trinkwasser geltenden länderspezifischen Vorschriften, Richtlinien und Normen beachten.

Die emaillierten Warmwasserspeicher (Speicher) nur in geschlossenen Warmwasser-Heizungssystemen verwenden.

Jede andere Verwendung ist nicht bestimmungsgemäß. Daraus resultierende Schäden sind von der Haftung ausgeschlossen.

Anforderungen an das Trinkwasser	Einheit	Wert
Wasserhärte	ppm CaCO ₃	> 36
	grain/US gallon	> 2,1
	°dH	> 2
	°fH	> 3,6
pH-Wert	-	≥ 6,5... ≤ 9,5
Leitfähigkeit	µS/cm	≥ 130... ≤ 1500

Tab. 2 Anforderung an das Trinkwasser

2.2 Speicherladeleistung

Die Speicher sind vorgesehen zum Anschluss an ein Heizgerät mit Anschlussmöglichkeit für einen Speichertemperaturfühler. Dabei darf die maximale Speicherladeleistung des Heizgerätes folgende Werte nicht übersteigen:

Speicher	max. Speicherladeleistung
WU120W	25,1 kW
WU160W	25,1 kW

Tab. 3 Speicherladeleistung

Bei Heizgeräten mit höherer Speicherladeleistung:

- ▶ Die Speicherladeleistung auf den oben stehenden Wert begrenzen (siehe Installationsanleitung zum Heizgerät).
Dadurch wird die Takthäufigkeit des Heizgerätes reduziert und die Speicherladezeit verkürzt.

2.3 Funktionsbeschreibung

- Während des Zapfvorgangs fällt die Speichertemperatur im oberen Bereich um ca. 8 °C bis 10 °C ab, bevor das Heizgerät den Speicher wieder nachheizt.
- Bei häufigen aufeinanderfolgenden Kurzzapfungen kann es zu Überschwingen der eingestellten Speichertemperatur im oberen Behälterbereich kommen. Dieses Verhalten ist systembedingt und nicht zu ändern.
- Das eingebaute Thermometer zeigt die im oberen Behälterbereich vorherrschende Temperatur an. Durch die natürliche Temperaturschichtung innerhalb des Behälters ist die eingestellte Speichertemperatur nur als Mittelwert zu verstehen. Temperaturanzeige und Schalterpunkt des Speichertemperaturreglers sind daher nicht identisch.

2.4 Lieferumfang

- Emaillierter Speicherbehälter
- Magnesiumanode
- Hartschaum Wärmedämmung
- Thermometer
- Verkleidung, aus beschichtetem Stahlblech
- Abdeckungen, aus Kunststoff
- Entleerung
- technische Dokumentation

Speicher mit Besichtigungsöffnung

- montierter Reinigungsflansch
- Gewindebohrung R 1½ im Reinigungsflansch für den Einbau einer Elektroheizung

2.5 Produktbeschreibung

Pos.	Beschreibung
1	Wärmetauscher, emailliertes Glattrohr
2	Speichermantel, emaillierter Stahlblechmantel
3	Hartschaumwärmeschutz
4	Blechmantel
5	Anlegethermometer für Temperaturanzeige
6	Entleerung
7	Speichertemperaturfühler
8	Speichervorlauf
9	Warmwasseraustritt
10	Kaltwassereintritt
11	Speicherrücklauf
12	Besichtigungsöffnung
13	Magnesium-Anode
14	Kabeldurchführung Speichertemperaturfühler
15	Zirkulationsanschluss

Tab. 4 Produktbeschreibung (→ Bild 2, Seite 43)

2.6 Typschild

Pos.	Beschreibung
1	Typenbezeichnung
2	Seriennummer
3	Nennvolumen
4	Nennvolumen Wärmetauscher
5	Bereitschaftswärmeaufwand
6	Korrosionsschutz
7	Herstellungsjahr
8	Maximale Warmwassertemperatur Speicher
9	Maximale Vorlauftemperatur Heizquelle
10	Maximale Vorlauftemperatur Solarseite
11	Heizwasser-Eingangsleistung
12	Heizwasser-Volumenstrom für Heizwasser-Eingangsleitung
13	Maximaler Betriebsdruck Trinkwasserseite
14	höchster Auslegungsdruck
15	Maximaler Betriebsdruck Heizquellenseite
16	Maximaler Betriebsdruck Solarseite
17	Maximaler Betriebsdruck Trinkwasserseite CH
18	Maximaler Prüfdruck Trinkwasserseite CH

Tab. 5 Typschild

 LINIDOMO®

2.7 Technische Daten

	Einheit	WU120W	WU160W
Abmessungen und technische Daten	-	→Bild 3, Seite 44	
Druckverlustdiagramm	-	→Bild 5, Seite 45	
Wärmeübertrager (Wärmetauscher)			
Anzahl der Windungen		5	5
Heizwasserinhalt	l	4,4	4,4
Heizfläche	m ²	0,63	0,63
Maximale Temperatur Heizwasser	°C	110	110
Maximaler Betriebsdruck Wärmetauscher	bar	10	10
Maximale Heizflächenleistung bei:			
90 °C Vorlauftemperatur und 45 °C Speichertemperatur	kW	25,1	25,1
85 °C Vorlauftemperatur und 60 °C Speichertemperatur	kW	13,9	13,9
Maximale Dauerleistung bei:			
90 °C Vorlauftemperatur und 45 °C Speichertemperatur	l/h	590	590
85 °C Vorlauftemperatur und 60 °C Speichertemperatur	l/h	237	237
berücksichtigte Heizwassermenge	l/h	1300	1300
Leistungskennzahl ¹⁾ 90 °C Vorlauftemperatur (max. Speicherladeleistung)	N _L	1,3	2,0
min. Aufheizzeit von 10 °C Kaltwasserzulauf-temperatur auf 60 °C Speicher-temperatur mit 85 °C Vorlauftemperatur:			
- 24 kW Speicherladeleistung	min.	20	26
- 18 kW Speicherladeleistung	min.	25	32
- 11 kW Speicherladeleistung	min.	49	62
- 8 kW Speicherladeleistung	min.	52	69
Speicherinhalt			
Nutzinhalt	l	115	149
Nutzbare Wassermenge (ohne Nachladung ²⁾) 60 °C Speichertemperatur und			
45 °C Warmwasserauslauf-temperatur	l	145	190
40 °C Warmwasserauslauf-temperatur	l	170	222
Maximale Durchflussmenge	l/min	12	16
Maximale Temperatur Warmwasser	°C	95	95
Maximale Betriebsdruck Wasser ³⁾	bar	10	10

1) Leistungskennzahl $N_L = 1$ nach DIN 4708 für 3,5 Personen, Normalwanne und Küchenspüle. Temperaturen: Speicher 60 °C, Warmwasser-Auslauf-temperatur 45 °C und Kaltwasser 10 °C. Messung mit max. Beheizungsleistung. Bei Verringerung der Beheizungsleistung wird N_L kleiner.

2) Verteilungsverluste außerhalb des Speichers sind nicht berücksichtigt.

3) Angaben hinter dem Schrägstrich beziehen sich auf die Speicher mit Besichtigungsöffnung

Tab. 6 Technische Daten

Warmwasser-Dauerleistung

- Die angegebenen Dauerleistungen beziehen sich auf eine Heizungs-vorlauftemperatur von 90 °C, eine Auslauf-temperatur von 45 °C und eine Kaltwasser-Eintritts-temperatur von 10 °C bei maximaler Speicher-ladeleistung. Speicher-ladeleistung des Heizgerätes ist mindestens so groß wie Heizflächenleistung des Speichers.
- Eine Verringerung der angegebenen Heizwassermenge oder der Speicher-ladeleistung oder der Vorlauftemperatur hat eine Verringerung der Dauerleistung sowie der Leistungskennzahl (N_L) zur Folge.

Messwerte des Speichertemperaturfühlers

Speicher-temperatur °C	Fühlerwiderstand Ω 10 °K	Fühlerwiderstand Ω 12 °K
20	12486	14772
26	9573	11500
32	7406	9043
38	5779	7174
44	4547	5730
50	3605	4608
56	2880	3723

Speicher-temperatur °C	Fühlerwiderstand Ω 10 °K	Fühlerwiderstand Ω 12 °K
62	2317	3032
68	1877	2488

Tab. 7 Messwerte des Speichertemperaturfühlers

2.8 Produktdaten zum Energieverbrauch

Die folgenden Produktdaten entsprechen den Anforderungen der EU-Verordnungen Nr. 811/2013 und Nr. 812/2013 zur Ergänzung der Richtlinie 2010/30/EU.

Die Umsetzung dieser Richtlinien mit Angabe der ErP-Werte erlaubt den Herstellern die Verwendung des "CE"-Zeichens.

Artikel-nummer	Produkttyp	Speicher-volumen (V)	Warmhal-teverlust (S)	Warmwas-seraufberei-tungs-Energieeffi-zienzkategorie
8735100645	WU120W B	115,0 l	46,0 W	B
8735100646	WU160W B	150,0 l	47,0 W	B

Tab. 8 Produktdaten zum Energieverbrauch

3 Vorschriften

Folgende Richtlinien und Normen beachten:

- Örtliche Vorschriften
- **EnEG** (in Deutschland)
- **EnEV** (in Deutschland)

Installation und Ausrüstung von Heizungs- und Warmwasserbereitungsanlagen:

- **DIN-** und **EN-Normen**
 - **DIN 4753-1** – Wassererwärmer ...; Anforderungen, Kennzeichnung, Ausrüstung und Prüfung
 - **DIN 4753-3** – Wassererwärmer ...; Wasserseitiger Korrosionsschutz durch Emaillierung; Anforderungen und Prüfung (Produktnorm)
 - **DIN 4753-7** – Trinkwassererwärmer, Behälter mit einem Volumen bis 1000 l, Anforderungen an die Herstellung, Wärmedämmung und den Korrosionsschutz
 - **DIN EN 12897** – Wasserversorgung - Bestimmung für ... Speicherwassererwärmer (Produktnorm)
 - **DIN 1988-100** – Technische Regeln für Trinkwasser-Installationen
 - **DIN EN 1717** – Schutz des Trinkwassers vor Verunreinigungen ...
 - **DIN EN 806-5** – Technische Regeln für Trinkwasserinstallationen
 - **DIN 4708** – Zentrale Wassererwärmungsanlagen
- **DVGW**
 - Arbeitsblatt W 551 – Trinkwassererwärmungs- und Leitungsanlagen; Technische Maßnahmen zur Verminderung des Legionellenwachstums in Neuanlagen; ...
 - Arbeitsblatt W 553 – Bemessung von Zirkulationssystemen ...

Produktdaten zum Energieverbrauch

- **EU-Verordnung** und **Richtlinien**
 - **Richtlinie 2010/30/EU**
 - **EU-Verordnung 811/2013** und **812/2013**

4 Transport



WARNUNG:

Verletzungsgefahr durch Tragen schwerer Lasten und unsachgemäße Sicherung bei dem Transport!

- ▶ Geeignete Transportmittel verwenden.
- ▶ Speicher gegen Herunterfallen sichern.

- ▶ Verpackten Speicher mit Sackkarre und Spanngurt transportieren (→ Bild 6, Seite 45).

-oder-

- ▶ Unverpackten Speicher mit Transportnetz transportieren, dabei die Anschlüsse vor Beschädigung schützen.

5 Montage

5.1 Aufstellraum

HINWEIS:

Anlagenschaden durch unzureichende Tragkraft der Aufstellfläche oder durch ungeeigneten Untergrund!

- ▶ Sicherstellen, dass die Aufstellfläche eben ist und ausreichende Tragkraft besitzt.
- ▶ Speicher im trockenen und frostfreien Innenraum aufstellen.
- ▶ Wenn die Gefahr besteht, dass sich am Aufstellort Wasser am Boden ansammelt: Speicher auf einen Sockel stellen.

- ▶ Mindestwandabstände im Aufstellraum (→ Bild 4, Seite 44) beachten.



Bei Verwendung der Blende (Zubehör) zwischen Heizgerät und Speicher:

- ▶ Beim Ausrichten des Speichers, die Unterkante der montierten Blende berücksichtigen.

5.2 Installation

5.2.1 Speicheranschlüsse

Vermeidung von Wärmeverlust durch Eigenzirkulation:

- ▶ In alle Speicherkreise Rückschlagventile oder Rückschlagklappen mit Rückflussverhinderern einbauen.

-oder-

- ▶ Rohrführungen direkt an den Speicheranschlüssen so ausführen, dass Eigenzirkulation nicht möglich sind.
- ▶ Anschlussleitungen spannungsfrei montieren.

5.2.2 Zirkulation

- ▶ Thermometer an der oberen Speicherabdeckung herausziehen.
- ▶ Obere Speicherabdeckung abnehmen.
- ▶ Den markierten Durchbruch in der Mitte auf der Innenseite der Speicherabdeckung mit Werkzeug entfernen.
- ▶ Stopfen am Zirkulationsanschluss entfernen.
- ▶ Obere Speicherabdeckung wieder aufsetzen und Thermometer wieder einstecken.
- ▶ Das Tauchrohr (Zubehör), eine für Trinkwasser zugelassene Zirkulationspumpe und ein Rückschlagventil einbauen.



Die Zirkulation ist mit Rücksicht auf die Auskühlverluste nur mit einer zeit- und/oder temperaturgesteuerten Zirkulationspumpe zulässig.

Die Dimensionierung von Zirkulationsleitungen nach DVGW Arbeitsblatt W 553 bestimmen. Spezielle Vorgabe nach DVGW W 511 beachten:

- Temperaturabfall maximal 5 K



Zur einfachen Einhaltung des maximalen Temperaturabfalls:

- ▶ Regelventil mit Thermometer einbauen.

5.2.3 Heizungsseitiger Anschluss

- ▶ Wärmetauscher im Mitstrombetrieb anschließen, das heißt den Vor- und Rücklaufanschluss nicht vertauschen. Dadurch wird eine gleichmäßige Speicherladung im oberen Speicherbereich erzielt.
- ▶ Ladeleitungen möglichst kurz ausführen und gut isolieren. Dadurch werden unnötige Druckverluste und das Auskühlen des Speichers durch Rohrzirkulation oder Ähnliches verhindert.
- ▶ An der höchsten Stelle zwischen Speicher und Heizgerät, zur Vermeidung von Störungen durch Luft einschuss, eine wirksame Entlüftung (z. B. Entlüftertopf) vorsehen.
- ▶ Zur Vermeidung von Schwerkraftzirkulation im Speicherrücklauf eine Rückschlagklappe einbauen.

5.2.4 Wasserseitiger Anschluss

HINWEIS:

Schäden durch Kontaktkorrosion an den Speicheranschlüssen!

- ▶ Bei trinkwasserseitigem Anschluss in Kupfer: Anschlussfitting aus Messing oder Rotguss verwenden.



UNIDOMO®

Web: www.unidomo.de

Telefon: 04621- 30 60 89 0

Mail: info@unidomo.com

Öffnungszeiten: Mo.-Fr. 8:00-17:00 Uhr

VIESSMANN

Buderus

 **Vaillant**

WOLF

 **JUNKERS**  **BOSCH**



 **remeha**



 **DAIKIN**

ROTEX

a member of DAIKIN group



-  Individuelle Beratung
-  Kostenloser Versand
-  Hochwertige Produkte

-  Komplettpakete
-  Über 15 Jahre Erfahrung
-  Markenhersteller

- ▶ Anschluss an die Kaltwasserleitung nach DIN 1988-100 unter Verwendung von geeigneten Einzelarmaturen oder einer kompletten Sicherheitsgruppe herstellen.
- ▶ Das baumustergeprüfte Sicherheitsventil muss mindestens den Volumenstrom ablassen können, der durch den eingestellten Volumenstrom am Kaltwassereintritt begrenzt wird (→ Kapitel 6.2, Seite 8).
- ▶ Das baumustergeprüfte Sicherheitsventil so einstellen, dass ein Überschreiten des zulässigen Speicher-Betriebsdrucks verhindert wird.
- ▶ Abblaseleitung des Sicherheitsventils frei beobachtbar im frostsicheren Bereich über einer Entwässerungsstelle münden lassen. Abblaseleitung muss mindestens dem Austrittsquerschnitt des Sicherheitsventils entsprechen.

HINWEIS:**Schaden durch Überdruck!**

- ▶ Bei Verwendung eines Rückschlagventils: Sicherheitsventil zwischen Rückschlagventil und Speicheranschluss (Kaltwasser) einbauen.
- ▶ Abblaseöffnung des Sicherheitsventils nicht verschließen.

- ▶ In der Nähe der Abblaseleitung des Sicherheitsventils ein Warnschild mit der folgenden Aufschrift montieren: „Während der Beheizung kann aus Sicherheitsgründen Wasser aus der Abblaseleitung austreten! Nicht verschließen!“

Wenn der Ruhedruck der Anlage 80 % des Sicherheitsventil-Ansprechdrucks überschreitet:

- ▶ Druckminderer vorschalten.

5.2.5 Trinkwasser Ausdehnungsgefäß

Um Wasserverlust über das Sicherheitsventil zu vermeiden, kann ein für Trinkwasser geeignetes Ausdehnungsgefäß eingebaut werden.

- ▶ Ausdehnungsgefäß in die Kaltwasserleitung zwischen Speicher und Sicherheitsgruppe einbauen. Dabei muss das Ausdehnungsgefäß bei jeder Wasserzapfung mit Trinkwasser durchströmt werden.

Die nachstehende Tabelle stellt eine Orientierungshilfe zur Bemessung eines Ausdehnungsgefäßes dar. Bei unterschiedlichem Nutzinhalt der einzelnen Gefäßfabrikate können sich abweichende Größen ergeben. Die Angaben beziehen sich auf eine Speichertemperatur von 60 °C.

Speichertyp	Gefäß-Vordruck = Kaltwasserdruck	Gefäßgröße in Liter entsprechend Ansprechdruck des Sicherheitsventils		
		6 bar	8 bar	10 bar
WU120W	3 bar	8	8	-
	4 bar	12	8	8
WU160W	3 bar	8	8	-
	4 bar	12	8	8

Tab. 9 Orientierungshilfe, Ausdehnungsgefäß

5.3 Elektrischer Anschluss**GEFAHR:****Lebensgefahr durch Stromschlag!**

- ▶ Vor dem elektrischen Anschluss die Spannungsversorgung (230 V AC) zur Heizungsanlage unterbrechen.

Eine detaillierte Beschreibung zum elektrischen Anschluss der entsprechenden Installationsanleitung entnehmen.

Anschluss an ein Heizgerät

- ▶ Stecker des Speichertemperaturfühlers am Heizgerät anschließen (→ Bild 7, Seite 45).

Anschluss an ein Modul

Speicher befindet sich nach einer hydraulischen Weiche in der Anlage.

- ▶ Stecker des Speichertemperaturfühlers entfernen.
- ▶ Speichertemperaturfühler an ein Modul anschließen (→ Bild 8, Seite 45).

5.4 Anschluss Schema

Bild 1 Trinkwasserseitiges Anschluss-Schema

BWAG Trinkwasser-Ausdehnungsgefäß (Empfehlung)

- E Entleerung
- KW Kaltwasseranschluss
- R_{SP} Speicherrücklauf
- V_{SP} Speichervorlauf
- SG Sicherheitsgruppe nach DIN 1988-100
- WW Warmwasseraustritt
- ZL Zirkulationsanschluss
- 10 Sicherheitsventil
- 14 Abblaseleitung
- 15.1 Prüfventil
- 15.2 Rückflussverhinderer
- 15.3 Manometerstutzen
- 20 Bauseitige Zirkulationspumpe
- 21 Absperrventil (bauseits)
- 22 Druckminderer (wenn erforderlich, Zubehör)

6 Inbetriebnahme

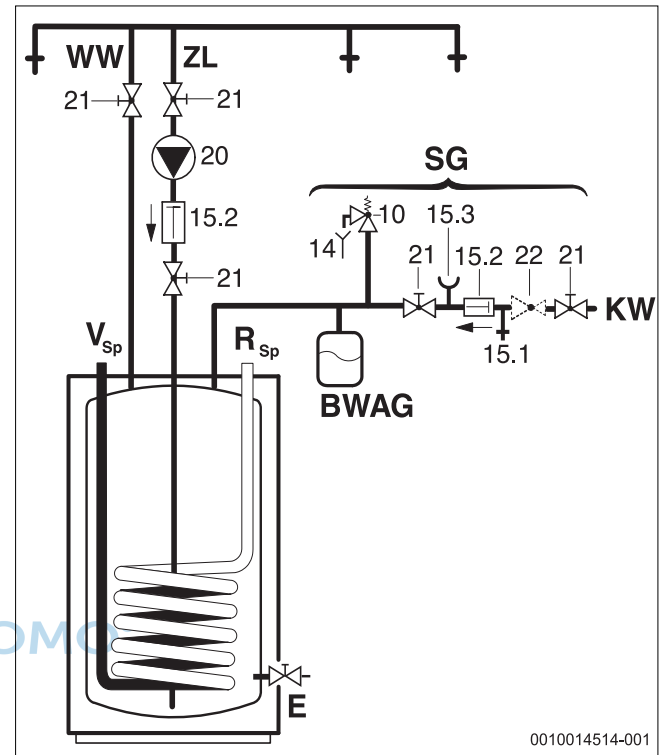
GEFÄHR:

Beschädigung des Speichers durch Überdruck!

Durch Überdruck können Spannungsrisse in der Emaillierung entstehen.

- ▶ Abblaseleitung des Sicherheitsventils nicht verschließen.
 - ▶ Vor Anschluss des Speichers, die Dichtheitsprüfung an den Wasserleitungen durchführen.
-
- ▶ Heizgerät, Baugruppen und Zubehöre nach den Hinweisen des Herstellers und den technischen Dokumenten in Betrieb nehmen.

6.1 Speicher in Betrieb nehmen

- ▶ Vor dem Füllen des Speichers: Rohrleitungen und Speicher mit Trinkwasser spülen.
- ▶ Speicher bei geöffneter Warmwasserzapfstelle füllen, bis Wasser austritt.
- ▶ Dichtheitsprüfung durchführen.



Die Dichtheitsprüfung des Speichers ausschließlich mit Trinkwasser durchführen. Der Prüfdruck darf warmwasserseitig maximal 10 bar Überdruck betragen.

Einstellen der Speichertemperatur

- ▶ Gewünschte Speichertemperatur nach der Bedienungsanleitung des Heizgerätes einstellen.

Thermische Desinfektion

- ▶ Die thermische Desinfektion nach der Bedienungsanleitung des Heizgerätes turnusmäßig durchführen.

WARNUNG:

Verbrühungsgefahr!

Heißes Wasser kann zu schweren Verbrühungen führen.

- ▶ Die thermische Desinfektion nur außerhalb der normalen Betriebszeiten durchführen.
- ▶ Bewohner auf die Verbrühungsgefahr hinweisen und die thermische Desinfektion überwachen oder thermostatischen Trinkwasseremischer einbauen.

6.2 Volumenstrombegrenzung für Warmwasser

Zur bestmöglichen Nutzung der Speicherkapazität und zur Verhinderung einer frühzeitigen Durchmischung empfehlen wir, den Kaltwassereintritt zum Speicher bauseits auf den nachstehenden Volumenstrom vorzudrosseln:

Speicher	maximale Durchflussbegrenzung
WU120W	12 l/min
WU160W	16 l/min

Tab. 10 Volumenstrombegrenzung

6.3 Betreiber einweisen

WARNUNG:

Verbrühungsgefahr an den Warmwasser-Zapfstellen!

Während der thermischen Desinfektion und wenn die Warmwassertemperatur $\geq 60^\circ\text{C}$ eingestellt ist, besteht Verbrühungsgefahr an den Warmwasser-Zapfstellen.

- ▶ Betreiber darauf hinweisen, dass er nur gemischtes Wasser aufdreht.
- ▶ Wirkungsweise und Handhabung der Heizungsanlage und des Speichers erklären und auf sicherheitstechnische Punkte besonders hinweisen.
- ▶ Funktionsweise und Prüfung des Sicherheitsventils erklären.
- ▶ Alle beigelegten Dokumente dem Betreiber aushändigen.
- ▶ **Empfehlung für den Betreiber:** Wartungs- und Inspektionsvertrag mit einem zugelassenen Fachbetrieb abschließen. Den Speicher gemäß den vorgegebenen Wartungsintervallen (\rightarrow Tab. 11) warten und jährlich inspizieren.

Betreiber auf folgende Punkte hinweisen:

- ▶ Warmwassertemperatur einstellen.
 - Beim Aufheizen kann Wasser am Sicherheitsventil austreten.
 - Abblaseleitung des Sicherheitsventils immer offen halten.
 - Wartungsintervalle einhalten (\rightarrow Tab. 11).
 - **Bei Frostgefahr und kurzzeitiger Abwesenheit des Betreibers:** Heizungsanlage in Betrieb lassen und die niedrigste Warmwassertemperatur einstellen.

7 Außerbetriebnahme

- ▶ Temperaturregler am Regelgerät ausschalten.

WARNUNG:

Verbrühungsgefahr durch heißes Wasser!

Heißes Wasser kann zu schweren Verbrennungen führen.

- ▶ Speicher ausreichend abkühlen lassen.
- ▶ Speicher entleeren.
- ▶ Alle Baugruppen und Zubehöre der Heizungsanlage nach den Hinweisen des Herstellers, in den technischen Dokumenten, außer Betrieb nehmen.
- ▶ Absperrventile schließen.
- ▶ Wärmetauscher druckfrei machen.
- ▶ Wärmetauscher, bei Frost und Außerbetriebnahme, komplett entleeren, auch im unteren Bereich des Behälters.

Um Korrosion zu vermeiden:

- ▶ Damit der Innenraum gut austrocknen kann, Prüföffnung geöffnet lassen.

8 Umweltschutz/Entsorgung

Der Umweltschutz ist ein Unternehmensgrundsatz der Bosch-Gruppe. Qualität der Produkte, Wirtschaftlichkeit und Umweltschutz sind für uns gleichrangige Ziele. Gesetze und Vorschriften zum Umweltschutz werden strikt eingehalten.

Zum Schutz der Umwelt setzen wir unter Berücksichtigung wirtschaftlicher Gesichtspunkte bestmögliche Technik und Materialien ein.

Verpackung

Bei der Verpackung sind wir an den länderspezifischen Verwertungssystemen beteiligt, die ein optimales Recycling gewährleisten. Alle verwendeten Verpackungsmaterialien sind umweltverträglich und wiederverwertbar.

Altgerät

Altgeräte enthalten Wertstoffe, die wiederverwertet werden können. Die Baugruppen sind leicht zu trennen. Kunststoffe sind gekennzeichnet. Somit können die verschiedenen Baugruppen sortiert und wiederverwertet oder entsorgt werden.

9 Inspektion und Wartung



WARNUNG:

Verbrühungsgefahr durch heißes Wasser!

Heißes Wasser kann zu schweren Verbrennungen führen.

- ▶ Speicher ausreichend abkühlen lassen.

- ▶ Vor allen Wartungen den Speicher abkühlen lassen.
- ▶ Reinigung und Wartung in den angegebenen Intervallen durchführen.
- ▶ Mängel sofort beheben.
- ▶ Nur Originalersatzteile verwenden!

9.1 Inspektion

Gemäß DIN EN 806-5 ist an Speichern alle 2 Monate eine Inspektion/Kontrolle durchzuführen. Dabei die eingestellte Temperatur kontrollieren und mit der tatsächlichen Temperatur des erwärmten Wassers vergleichen.

9.2 Wartung

Gemäß DIN EN 806-5, Anhang A, Tabelle A1, Zeile 42 ist eine jährliche Wartung durchzuführen. Dazu gehören folgende Arbeiten:

- Funktionskontrolle des Sicherheitsventils
- Dichtheitsprüfung aller Anschlüsse
- Reinigung des Speichers
- Überprüfung der Anode

9.3 Wartungsintervalle

Die Wartung ist in Abhängigkeit von Durchfluss, Betriebstemperatur und Wasserhärte durchzuführen (→ Tab. 11). Aufgrund unserer langjährigen Erfahrung empfehlen wir daher die Wartungsintervalle gemäß Tab. 11 zu wählen.

Die Verwendung von chloriertem Trinkwasser oder Enthärtungsanlagen verkürzt die Wartungsintervalle.

Die Wasserbeschaffenheit kann beim örtlichen Wasserversorger erfragt werden.

Je nach Wasserzusammensetzung sind Abweichungen von den genannten Anhaltswerten sinnvoll.

Wasserhärte [°dH]	3...8,4	8,5...14	> 14
Calciumcarbonatkonzentration [mol/m ³]	0,6...1,5	1,6...2,5	> 2,5
Temperaturen	Monate		
Bei normalem Durchfluss (< Speicherinhalt/24 h)			
< 60 °C	24	21	15
60...70 °C	21	28	12
> 70 °C	15	12	6
Bei erhöhtem Durchfluss (> Speicherinhalt/24 h)			
< 60 °C	21	18	12
60...70 °C	18	15	9
> 70 °C	12	9	6

Tab. 11 Wartungsintervalle nach Monaten

9.4 Wartungsarbeiten

9.4.1 Magnesiumanode

Die Magnesiumanode stellt für mögliche Fehlstellen in der Emaillierung nach DIN 4753 einen Mindestschutz dar.

Wir empfehlen, eine erstmalige Prüfung ein Jahr nach Inbetriebnahme.

HINWEIS:

Korrosionsschäden!

Eine Vernachlässigung der Anode kann zu frühzeitigen Korrosionsschäden führen.

- ▶ Abhängig von der Wasserbeschaffenheit vor Ort, Anode jährlich oder alle zwei Jahre prüfen und bei Bedarf erneuern.

Anode prüfen

(→ Bild 9, Seite 46)

- ▶ Verbindungsleitung von der Anode zum Speicher entfernen.
- ▶ Strom-Messgerät (Messbereich mA) in Reihe dazwischen schalten.
Der Stromfluss darf bei gefülltem Speicher nicht unter 0,3 mA liegen.
- ▶ Bei zu geringem Stromfluss und bei starker Abtragung der Anode: Anode sofort ersetzen.

Montage neuer Anode

- ▶ Anode isoliert einbauen.
- ▶ Elektrisch leitende Verbindung von der Anode zum Behälter über die Verbindungsleitung herstellen.

9.4.2 Entleerung

- ▶ Speicher vor der Reinigung oder Reparatur vom Stromnetz trennen und entleeren.
- ▶ Wärmetauscher entleeren.
Bei Bedarf die unteren Windungen ausblasen.

9.4.3 Entkalkung und Reinigung



Um die Reinigungswirkung zu erhöhen, Wärmetauscher vor dem Ausspritzen aufheizen. Durch den Thermoschockeffekt lösen sich Verkrustungen besser (z. B. Kalkablagerungen).

- ▶ Speicher trinkwasserseitig vom Netz nehmen.
- ▶ Absperrventile schließen und bei Verwendung eines Elektro Heizeinsatzes diesen vom Stromnetz trennen
- ▶ Speicher entleeren.
- ▶ Prüfföffnung am Speicher öffnen.
- ▶ Innenraum des Speichers auf Verunreinigung untersuchen.

-oder-

- ▶ **Bei kalkarmem Wasser:**
Behälter regelmäßig prüfen und von Kalkablagerungen reinigen.

-oder-

- ▶ **Bei kalkhaltigem Wasser oder starker Verschmutzung:**
Speicher entsprechend anfallender Kalkmenge regelmäßig durch eine chemische Reinigung entkalken (z. B. mit einem geeigneten kalklösenden Mittel auf Zitronensäurebasis).
- ▶ Speicher ausspritzen.
- ▶ Rückstände mit einem Nass-/Trockensauger mit Kunststoffansaugrohr entfernen.
- ▶ Prüfföffnung mit neuer Dichtung schließen.

Speicher mit Besichtigungsöffnung

HINWEIS:**Wasserschäden!**

Eine defekte oder zersetzte Dichtung kann zu Wasserschäden führen.

- ▶ Dichtung des Reinigungsflansches bei der Reinigung prüfen und ggf. erneuern.

9.4.4 Wiederinbetriebnahme

- ▶ Speicher nach durchgeführter Reinigung oder Reparatur gründlich durchspülen.
- ▶ Heizungs- und trinkwasserseitig entlüften.

9.5 Funktionsprüfung**HINWEIS:****Schäden durch Überdruck!**

Ein nicht einwandfrei funktionierendes Sicherheitsventil kann zu Schäden durch Überdruck führen!

- ▶ Funktion des Sicherheitsventils prüfen und mehrmals durch Anlüften durchspülen.
- ▶ Abblaseöffnung des Sicherheitsventils nicht verschließen.

10 Störungen**Zugesetzte Anschlüsse**

In Verbindung mit Kupferrohr-Installation kann es unter ungünstigen Verhältnissen durch elektrochemische Wirkung zwischen Magnesiumanode und Rohrmaterial zum Zusetzen von Anschlüssen kommen.

- ▶ Anschlüsse durch Verwendung von Isolierschraubungen elektrisch von der Kupferrohr-Installation trennen.

**Geruchsbeeinträchtigung und Dunkelfärbung des erwärmten Wassers**

Dies ist in der Regel auf die Bildung von Schwefelwasserstoff durch sulfatreduzierende Bakterien zurückzuführen. Die Bakterien kommen in sehr sauerstoffarmem Wasser vor, sie lösen den Sauerstoff aus dem Sulfatrest (SO₄) und erzeugen stark riechenden Schwefelwasserstoff.

- ▶ Reinigung des Behälters, Austausch der Anode und Betrieb mit ≥ 60 °C.
- ▶ Wenn dies keine nachhaltige Abhilfe bringt: Anode gegen eine Fremdstromanode tauschen. Die Umrüstkosten trägt der Benutzer.

Ansprechen des Sicherheitstemperaturbegrenzers

Wenn der im Heizgerät enthaltene Sicherheitstemperaturbegrenzer wiederholt anspricht:

- ▶ Installateur informieren.

Obsah	
1	Vysvětlení symbolů a bezpečnostní pokyny 11
1.1	Použité symboly 11
1.2	Všeobecné bezpečnostní pokyny 11
2	Údaje o výrobku 12
2.1	Užívání k určenému účelu 12
2.2	Nabíjecí výkon zásobníku 12
2.3	Popis funkce 12
2.4	Rozsah dodávky 12
2.5	Popis výrobku 12
2.6	Typový štítek 13
2.7	Technické údaje 13
2.8	Údaje o výrobku s ohledem na spotřebu energie 14
3	Vorschriften 6
4	Přeprava 14
5	Montáž 14
5.1	Prostor instalace 14
5.2	Instalace 14
5.2.1	Připojky zásobníku 14
5.2.2	Cirkulace 14
5.2.3	Připojka otopné vody 15
5.2.4	Připojení na přívod vody 15
5.2.5	Expanzní nádoba na pitnou vodu 15
5.3	Elektrické připojení 15
5.4	Schéma připojení 16
6	Uvedení do provozu 16
6.1	Uvedení zásobníku do provozu 16
6.2	Omezení průtoku teplé vody 16
6.3	Betreiber einweisen 8
7	Odstavení z provozu 17
8	Ochrana životního prostředí a likvidace odpadu 17
9	Servisní prohlídky a údržba 17
9.1	Servisní prohlídka 17
9.2	Údržba 17
9.3	Intervaly údržby 17
9.4	Údržbové práce 17
9.4.1	Hořčíková anoda 17
9.4.2	Vypouštění 17
9.4.3	Odvápnění a čištění 18
9.4.4	Opětovné uvedení do provozu 18
9.5	Kontrola funkcí 18
10	Závady 18

1 Vysvětlení symbolů a bezpečnostní pokyny

1.1 Použité symboly

Výstražné pokyny

Signální slova ve výstražných pokynech označují druh a závažnost následků, které mohou nastat, nebude-li postupováno podle opatření k odvrácení nebezpečí.

Následující signální výrazy jsou definovány a mohou být použity v této dokumentaci:

NEBEZPEČÍ:

NEBEZPEČÍ znamená, že dojde k těžkým až život ohrožujícím újmám na zdraví osob.

VAROVÁNÍ:

VAROVÁNÍ znamená, že může dojít ke vzniku těžkých až život ohrožujících poranění osob.

UPOZORNĚNÍ:

UPOZORNĚNÍ znamená, že může dojít k lehkým až středně těžkým poraněním osob.

OZNÁMENÍ:

OZNÁMENÍ znamená, že může dojít k materiálním škodám.

Důležité informace



Důležité informace neobsahující ohrožení člověka nebo materiálních hodnot jsou označeny zobrazeným informačním symbolem.

Další symboly

Symbol	Význam
▶	požadovaný úkon
→	odkaz na jiné místo v dokumentu
•	výčet/položka seznamu
–	výčet/položka seznamu (2. rovina)

Tab. 1

1.2 Všeobecné bezpečnostní pokyny

Instalace, uvedení do provozu, údržba

Instalaci, uvedení do provozu a údržbu smí provádět pouze autorizovaná odborná firma.

- ▶ Zásobník a příslušenství namontujte a uveďte do provozu podle příslušného návodu k instalaci.
- ▶ Nepoužívejte otevřené expanzní nádoby.
- ▶ **Pojistný ventil nikdy nezavírejte!**
- ▶ Používejte pouze originální náhradní díly.

Pokyny pro cílovou skupinu

Tento návod k instalaci je určen odborníkům pracujícím v oblasti plynových a vodovodních instalací, tepelné techniky a elektrotechniky. Pokyny

ve všech návodech musejí být dodrženy. Jejich nerespektování může způsobit materiální škody a poškodit zdraví osob, popř. i ohrozit život.

- ▶ Návody k instalaci (zdrojů tepla, regulátorů vytápění, atd.) si přečtete před instalací.
- ▶ Řiďte se bezpečnostními a výstražnými pokyny.
- ▶ Dodržujte národní a regionální předpisy, technická pravidla a směrnice.
- ▶ O provedených pracích ved'te dokumentaci.

⚠ Předání provozovateli

Při předání poučte provozovatele o obsluze a provozních podmínkách otopné soustavy.

- ▶ Vysvětlete obsluhu - přitom zdůrazněte zejména bezpečnostní aspekty.
- ▶ Upozorněte na to, že přestavbu nebo opravy směřjí provádět pouze oprávněné odborné firmy.
- ▶ Aby byl zaručen bezpečný a ekologický provoz, upozorněte na nutnost servisních prohlídek a údržby.
- ▶ Předajte provozovateli návody k instalaci a obsluze k uschování.

2 Údaje o výrobku

2.1 Užívání k určenému účelu

Smaltované zásobníky teplé vody (zásobníky) jsou určeny k ohřevu a akumulaci pitné vody. Dodržujte předpisy, normy a směrnice pro pitnou vodu platné v příslušné zemi.

Smaltované zásobníky teplé vody (zásobníky) používejte pouze v uzavřených teplovodních otopných soustavách.

Každé jiné použití se považuje za použití v rozporu s původním určením. Škody, které by tak vznikly, jsou vyloučeny z ručení.

Požadavky na pitnou vodu	Jednotka	Hodnota
Tvrdost vody	ppm CaCO ₃	> 36
	grain/US gallon	> 2,1
	°dH	> 2
	°fH	> 3,6
pH	-	≥ 6,5... ≤ 9,5
Vodivost	μS/cm	≥ 130... ≤ 1500

Tab. 2 Požadavky na pitnou vodu

2.2 Nabíjecí výkon zásobníku

Zásobníky jsou určeny pro připojení na zdroje tepla s možností připojení čidla teploty zásobníku. Maximální výkon zdroje tepla pro nabití zásobníku nesmí přitom překročit následující hodnoty:

Zásobník	Max. nabíjecí výkon zásobníku
WU120W	25,1 kW
WU160W	25,1 kW

Tab. 3 Nabíjecí výkon zásobníku

U tepelných zdrojů s vysokým nabíjecím výkonem:

- ▶ Nabíjecí výkon zásobníku omezte na výše uvedenou hodnotu (viz návod k instalaci zdroje tepla).
Tím se sníží četnost cyklů tepelného zdroje a doba nabíjení zásobníku se zkrátí.

2.3 Popis funkce

- Během odběru klesne teplota zásobníku v jeho horní části asi o 8 °C až 10 °C, než topné zařízení začne zásobník opět dohřívát.
- Při častých, rychle po sobě jdoucích krátkých odběrech může docházet k překmitu nastavené teploty zásobníku v jeho horní části. Toto chování je podmíněno technologicky a nelze je měnit.
- Vestavěný teploměr v horní části zásobníku ukazuje převládající teplotu v zásobníku. Díky přirozenému rozvrstvení teploty v zásobníku je třeba brát nastavenou teplotu zásobníku pouze jako průměrnou hodnotu. Zobrazená teplota a spínací bod regulátoru teploty zásobníku proto nejsou totožné.

2.4 Rozsah dodávky

- smaltovaná nádrž zásobníku,
- hořčiková anoda,
- tepelná izolace z tvrdé pěny,
- teploměr,
- opláštění z povrstveného ocelového plechu,
- kryty z plastu,
- vypouštění,
- technická dokumentace.

Zásobník s revizním otvorem

- namontovaná čistící příruba,
- závitový otvor R 1½ v čistící přírubě pro montáž elektrického topení.

2.5 Popis výrobku

Poz.	Popis
1	Výměník tepla, hladká smaltovaná trubka
2	Plášť zásobníku, smaltovaný plášť z ocelového plechu
3	Tepelná izolace z tvrdé pěny
4	Plechový plášť
5	Příložený teploměr pro zobrazení teploty
6	Vypouštění
7	Čidlo teploty zásobníku
8	Výstup zásobníku
9	Výstup teplé vody
10	Vstup studené vody
11	Zpátečka zásobníku
12	Revizní otvor
13	Hořčiková anoda
14	Kabelová průchodka čidla teploty zásobníku
15	Připojení cirkulačního okruhu

Tab. 4 Popis výrobku (→ obr. 2, str. 43)



UNIDOMO®

Web: www.unidomo.de

Telefon: 04621- 30 60 89 0

Mail: info@unidomo.com

Öffnungszeiten: Mo.-Fr. 8:00-17:00 Uhr

VIESSMANN

Buderus

 **Vaillant**

WOLF

 **JUNKERS**  **BOSCH**



 **remeha**



 **DAIKIN**

ROTEX

a member of DAIKIN group



-  Individuelle Beratung
-  Kostenloser Versand
-  Hochwertige Produkte

-  Komplettpakete
-  Über 15 Jahre Erfahrung
-  Markenhersteller

2.6 Typový štítek

Poz.	Popis
1	Typové označení
2	Sériové číslo
3	Jmenovitý objem
4	Jmenovitý objem výměník tepla
5	Pohotovostní spotřeba energie
6	Protikorozi ochrana
7	Rok výroby
8	Maximální teplota teplé vody v zásobníku
9	Maximální teplota na výstupu zdroje tepla

Poz.	Popis
10	Maximální teplota na výstupu na solární straně
11	Vstupní příkon otopné vody
12	Průtok v otopném okruhu pro vstupní příkon otopné vody
13	Max. provozní tlak na straně pitné vody
14	Nejvyšší dovolený tlak
15	Maximální provozní tlak na straně zdroje tepla
16	Maximální provozní tlak na straně solárního systému
17	Maximální provozní tlak na straně pitné vody CH
18	Maximální zkušební tlak na straně pitné vody CH

Tab. 5 Typový štítek

2.7 Technické údaje

	Jednotka	WU120W	WU160W
Rozměry a technické údaje	-	→obr. 3, str. 44	
Graf tlakové ztráty	-	→obr. 5, str. 45	
Výměník tepla			
Počet vinutí		5	5
Obsah otopné vody	l	4,4	4,4
Teplosměnná plocha	m ²	0,63	0,63
Maximální teplota otopné vody	°C	110	110
Maximální provozní tlak výměníku tepla	bar	10	10
Maximální výkon teplosměnné plochy při:			
90 °C výstupní teploty a 45 °C teploty v zásobníku	kW	25,1	25,1
85 °C výstupní teploty a 60 °C teploty v zásobníku	kW	13,9	13,9
Maximální trvalý výkon při:			
90 °C výstupní teploty a 45 °C teploty v zásobníku	l/h	590	590
85 °C výstupní teploty a 60 °C teploty v zásobníku	l/h	237	237
Zohledněné množství otopné vody	l/h	1300	1300
Výkonový ukazatel ¹⁾ 90 °C výstupní teplota (max. nabíjecí výkon zásobníku)	N _L	1,3	2,0
Min. doba ohřevu z 10 °C přítokové teploty studené vody na 60 °C teploty v zásobníku s 85 °C výstupní teploty:			
- 24 kW nabíjecího výkonu zásobníku	min.	20	26
- 18 kW nabíjecího výkonu zásobníku	min.	25	32
- 11 kW nabíjecího výkonu zásobníku	min.	49	62
- 8 kW nabíjecího výkonu zásobníku	min.	52	69
Obsah zásobníku			
Užitečný obsah	l	115	149
Užitečné množství vody (bez dobíjení ²⁾) 60 °C teplota v zásobníku a			
45 °C výtoková teplota teplé vody	l	145	190
40 °C výtoková teplota teplé vody	l	170	222
Maximální průtok	l/min	12	16
Maximální teplota teplé vody	°C	95	95
Maximální provozní tlak vody ³⁾	bar	10	10

1) Výkonový ukazatel $N_L = 1$ dle DIN 4708 pro 3,5 osoby, normální vanu a kuchyňský dřez. Teploty: Zásobník 60 °C, výtoková teplota teplé vody 45 °C a studená voda 10 °C. Měření s max. vytápěcím výkonem. Při snížení vytápěcího výkonu se zmenší N_L .

2) Ztráty v rozvodu mimo zásobník nejsou zohledněny.

3) Údaje za lomítkem se vztahují k zásobníku s revizním otvorem

Tab. 6 Technické údaje

Trvalý výkon přípravy teplé vody

- Trvalé výkony uvedené v tabulce se vztahují k výstupní teplotě vytápění 90 °C, výtokové teplotě 45 °C a vstupní teplotě studené vody 10 °C při maximálním nabíjecím výkonu zásobníku. Nabíjecí výkon zásobníku zdroje tepla je nejméně tak vysoký jako výkon teplosměnné plochy zásobníku.
- Snížení uvedeného množství otopné vody nebo nabíjecího výkonu zásobníku nebo výstupní teploty má za následek snížení trvalého výkonu, jakož i výkonového ukazatele (N_L).

Hodnoty měřené čidlem teploty zásobníku

Teplota zásobníku °C	Odpor čidla Ω 10 °K	Odpor čidla Ω 12 °K
20	12486	14772
26	9573	11500
32	7406	9043
38	5779	7174
44	4547	5730
50	3605	4608
56	2880	3723
62	2317	3032
68	1877	2488

Tab. 7 Hodnoty měřené čidlem teploty zásobníku

2.8 Údaje o výrobku s ohledem na spotřebu energie

Následující údaje o výrobku vyhovují požadavkům nařízení EU č. 811/2013 a č. 812/2013, kterými se doplňuje směrnice 2010/30/EU.

Realizace této směrnice s uvedením hodnot ErP dovoluje výrobcům použití značky "CE".

Objednací číslo	Typ výrobku	Obsah zásobníku (V)	Pohotovostní ztráta energie (S)	Třída energetické účinnosti přípravy teplé vody
8735100645	WU120W B	115,0l	46,0 W	B
8735100646	WU160W B	150,0l	47,0 W	B

Tab. 8 Údaje o výrobku s ohledem na spotřebu energie

3 Předpisy

Dodržujte tyto směrnice a normy:

- Místní předpisy
- **EnEG** (v Německu)
- **EnEV** (v Německu)

Instalace a vybavení zařízení pro vytápění a přípravu teplé vody:

- Normy **DIN** a **EN**
 - **DIN 4753-1** – Ohřívače teplé vody ...; Požadavky, označování, vybavení a zkoušení
 - **DIN 4753-3** – Ohřívače vody ...; Protikorozní ochrana smaltováním; Požadavky a zkoušení (výrobová norma)
 - **DIN 4753-7** – Ohřívače vody; Nádrže o objemu do 1000 l, požadavky na výrobu, tepelnou izolaci a ochranu proti korozi
 - **DIN EN 12897** – Zásobování vodou - předpisy pro ... zásobníkový ohřívač vody (výrobová norma)
 - **DIN 1988-100** – Technická pravidla pro instalace pitné vody
 - **DIN EN 1717** – Ochrana pitné vody proti znečištění ...
 - **DIN EN 806-5** – Technická pravidla pro instalace pitné vody
 - **DIN 4708** – Ústřední zařízení pro ohřev vody
- **DVGW**
 - Pracovní list W 551 – Zařízení pro přípravu a rozvod teplé vody; technická opatření k potlačení růstu bakterií Legionella v nových zařízeních; ...
 - Pracovní list W 553 – Dimenzování cirkulačních systémů ...

Údaje o výrobku s ohledem na spotřebu energie

- **Nařízení EU a směrnice**
 - **Směrnice 2010/30/EU**
 - **Nařízení EU 811/2013 a 812/2013**

4 Přeprava

**VAROVÁNÍ:**

Při přenášení těžkých břemen a jejich neodborném zajištění při přepravě hrozí nebezpečí úrazu!

- ▶ Použijte vhodné přepravní prostředky.
- ▶ Zajistěte zásobník proti pádu.

- ▶ Zabalený zásobník přepravujte pomocí rudlu a upínacího popruhu (→ obr. 6, str. 45).

-nebo-

- ▶ Zásobník bez obalu přepravujte pomocí transportní sítě, přitom chraňte jeho přípojky před poškozením.

5 Montáž

5.1 Prostor instalace

OZNÁMENÍ:

Možnost poškození zařízení v důsledku nedostatečné nosnosti instalační plochy nebo nevhodného podkladu!

- ▶ Zajistěte, aby instalační plocha byla rovná a měla dostatečnou nosnost.

- ▶ Zásobník umístěte do suché místnosti chráněné před mrazem.
- ▶ Hrozí-li nebezpečí, že se v místě instalace bude na podlaže shromažďovat voda, postavte zásobník na podstavec.
- ▶ Dodržte minimální odstupy od stěn v prostoru instalace (→ obr. 4, str. 44).



Při použití pohledové clony (příslušenství) mezi topným zařízením a zásobníkem:

- ▶ Při vyrovnávání zásobníku dejte pozor na spodní hranu namontované pohledové clony.

5.2 Instalace

5.2.1 Přípojky zásobníku

Zamezení tepelných ztrát v důsledku samotížné cirkulace:

- ▶ Do všech okruhů zásobníku namontujte zpětné ventily nebo zpětné klapky se zamezovací zpětného proudění.

-nebo-

- ▶ Potrubí připojte přímo na přípojky tak, aby nemohla nastat vlastní cirkulace.
- ▶ Připojovací potrubí montujte tak, aby se v něm nevytvořilo pnutí.

5.2.2 Cirkulace

- ▶ Vytáhněte teploměr na horním krytu zásobníku.
- ▶ Sejměte horní kryt zásobníku.
- ▶ Pomocí nástroje odstraňte označený průraz uprostřed vnitřní strany krytu zásobníku.
- ▶ Odstraňte zátku na připojení cirkulace.
- ▶ Nasaďte opět horní kryt zásobníku a znovu zasuňte teploměr.
- ▶ Namontujte jímku (příslušenství), cirkulační čerpadlo schválené pro pitnou vodu a zpětný ventil.



Cirkulace je přípustná s ohledem na ztráty ochlazováním pouze pomocí časově a/nebo podle teploty řízeného cirkulačního čerpadla.

Dimenzování cirkulačního potrubí je třeba stanovit dle DVGW pracovní list W 553. Dodržujte speciální zadání podle DVGW W 511:

- Pokles teploty maximálně 5 K



Pro snadné dodržování maximálního poklesu teploty:

- ▶ Nainstalujte regulační ventil s teploměrem.

5.2.3 Přípojka otopné vody

- ▶ Výměník tepla připojte ve správném směru proudění, tj. nezaměňte přípojku výstupu a zpátečky. Dosáhnete tím rovnoměrného nabití zásobníku v jeho horní části.
- ▶ Nabíjecí potrubí instalujte co nejkratší a dobře je izolujte. Tím se zabrání zbytečným ztrátám tlaku a ochlazení zásobníku cirkulačními trubkami a podobným záležitostem.
- ▶ V nejvyšším místě mezi zásobníkem a zdrojem tepla nainstalujte pro zamezení poruch v důsledku tvorby vzduchové kapsy účinné odvzdušnění (např. vzdušník).
- ▶ Pro zamezení samotížné cirkulace ve zpátečce zásobníku namontujte klapku samotiže.

5.2.4 Připojení na přívod vody

OZNÁMENÍ:

Možnost poškození kontaktní korozi na přípojkách zásobníku!

- ▶ Je-li přípojka pitné vody zhotovena z mědi: Použijte přípojovací tvarovku z mosazi nebo z červené mosazi.
- ▶ Připojení na potrubí studené vody proveďte podle DIN 1988-100 a použijte přitom vhodné samostatné armatury nebo kompletní přípojovací skupinu.
- ▶ Homologovaný pojistný ventil musí mít při vyfouknutí nejméně takový průtok, který se omezuje nastavením průtoku na přítoku studené vody (→ kapitola 6.2, str. 16).
- ▶ Homologovaný pojistný ventil nastavte tak, aby se zabránilo překročení přípustného provozního tlaku v zásobníku.
- ▶ Pojistné potrubí pojistného ventilu nechte volně a viditelně vyústit do odtoku umístěného v nezámrzném prostoru. Průřez pojistného potrubí musí minimálně odpovídat výstupnímu průřezu pojistného ventilu.

OZNÁMENÍ:

Možnost poškození přetlakem!

- ▶ Při použití zpětného ventilu namontujte pojistný ventil mezi zpětný ventil a přípojku zásobníku (studená voda).
- ▶ Výstupní otvor pojistného ventilu neuzavírejte.
- ▶ V blízkosti pojistného potrubí pojistného ventilu namontujte výstražný štítek s tímto upozorněním: "Během vytápění může z bezpečnostních důvodů z pojistného potrubí vytékat voda! Neuzavírejte!"

Překročí-li klidový tlak v soustavě 80 % otevíracího tlaku pojistného ventilu:

- ▶ Zapojte regulátor tlaku.

5.2.5 Expanzní nádoba na pitnou vodu



Pro zamezení ztrát vody přes pojistný ventil je možné namontovat expanzní nádobu vhodnou pro pitnou vodu.

- ▶ Expanzní nádobu namontujte do potrubí studené vody mezi zásobník a pojistnou skupinu. Přitom je nutno při každém odběru vody propláchnout expanzní nádobu pitnou vodou.

Dále uvedená tabulka slouží jako orientační pomůcka pro dimenzování expanzní nádoby. Při rozdílném užitečném obsahu jednotlivých zásobníků mohou vznikat odlišné velikosti nádob. Údaje se vztahují k teplotě zásobníku 60 °C.

Typ zásobníku	Přetlak nádoby = tlak studené vody	Velikost nádoby v litrech podle otevíracího tlaku pojistného ventilu		
		6 barů	8 barů	10 barů
WU120W	3 bary	8	8	-
	4 bary	12	8	8
WU160W	3 bary	8	8	-
	4 bary	12	8	8

Tab. 9 Orientační pomůcka, expanzní nádoba

5.3 Elektrické připojení



NEBEZPEČÍ:

Ohrožení života elektrickým proudem!

- ▶ Před elektrickým připojením přerušte napájení el. proudem (230 V AC) otopné soustavy.

Podrobný popis elektrického připojení najdete v příslušném návodu k instalaci.

Připojení k topnému zařízení

- ▶ Konektor čidla teploty zásobníku připojte ke zdroji tepla (→ obr. 7, str. 45).

Připojení na modul

Zásobník se nachází v soustavě za termohydraulickým rozdělovačem.

- ▶ Odstraňte konektor čidla teploty zásobníku.
- ▶ Čidlo teploty zásobníku připojte na některý modul (→ obr. 8, str. 45).

5.4 Schéma připojení

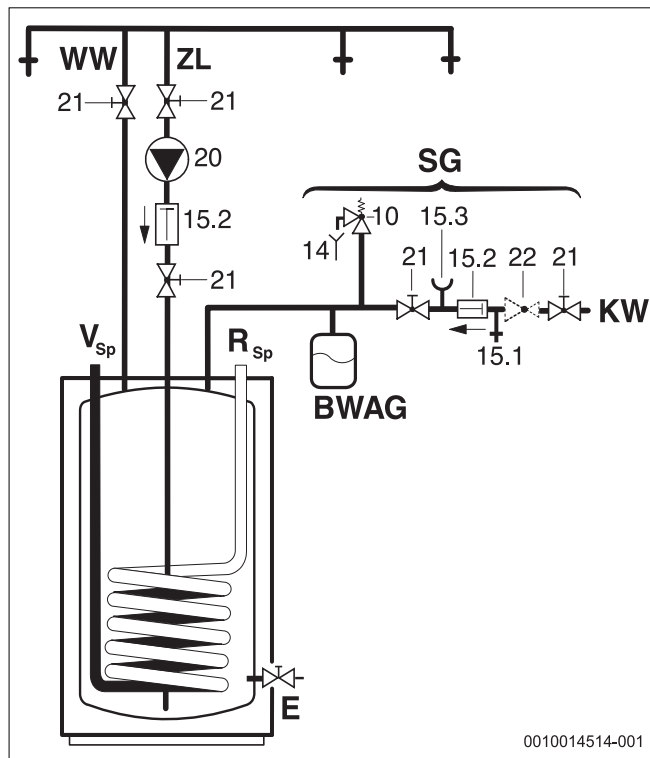

Obr. 1 Schéma připojení na straně pitné vody

BWAG Expanzní nádoba pro pitnou vodu (doporučení)

E Vypouštění

KW Přípojka studené vody

R_{SP} Zpátečka zásobníku

V_{SP} Výstup zásobníku

SG Pojistná skupina podle DIN 1988-100

WW Výstup teplé vody

ZL Připojení cirkulačního okruhu

10 Pojistný ventil

14 Pojistné potrubí

15.1 Zkušební ventil

15.2 Zamezovač zpětného proudění

15.3 Hrdlo tlakoměru

20 Cirkulační čerpadlo na straně stavby

21 Uzavírací ventil (na straně stavby)

22 Regulátor tlaku (je-li zapotřebí, příslušenství)

6 Uvedení do provozu

! NEBEZPEČÍ:

Možnost poškození zásobníku přetlakem!

Přetlak může způsobit popraskání smaltu.

- ▶ Pojistné potrubí pojistného ventilu neuzavírejte.
- ▶ Před připojením zásobníku proveďte zkoušku těsnosti rozvodu vody.

- ▶ Zdroj tepla, montážní skupiny a příslušenství uveďte do provozu podle pokynů výrobce a technické dokumentace.

6.1 Uvedení zásobníku do provozu

- ▶ Před naplněním zásobníku: Rozvodná potrubí a zásobník naplňte pitnou vodou.
- ▶ Zásobník napouštějte při otevřeném odběrném místě teplé vody, dokud z něj nezačne vytékat voda.
- ▶ Proveďte zkoušku těsnosti.

i

Zkoušku těsnosti zásobníku provádějte výhradně pitnou vodou. Zkušební tlak smí na straně teplé vody činit maximálně 10 barů.

Nastavení teploty zásobníku

- ▶ Požadovanou teplotu zásobníku nastavte podle návodu k obsluze zdroje tepla.

Termická dezinfekce

- ▶ Termickou dezinfekci provádějte turnusovým způsobem podle návodu k obsluze zdroje tepla.



VAROVÁNÍ:

Nebezpečí opaření!

Horká voda může způsobit těžká opaření.

- ▶ Tepelnou dezinfekci provádějte pouze mimo normální provozní dobu.
- ▶ Obyvatele upozorněte na nebezpečí opaření a termickou dezinfekci v každém případě sledujte nebo namontujte termostatický směšovací ventil pitné vody.

6.2 Omezení průtoku teplé vody

Aby bylo možné co nejlépe využít akumulační kapacitu zásobníku a zabránit předčasnému promíchání, doporučujeme externě přiškrtnit přítok studené vody do zásobníku na následující průtok:

Zásobník	Maximální omezení průtoku
WU120W	12 l/min
WU160W	16 l/min

Tab. 10 Omezení průtoku

6.3 Zaškolení provozovatele



VAROVÁNÍ:

Nebezpečí opaření v místech odběru teplé vody!

Během termické dezinfekce a je-li teplota teplé vody nastavena na hodnotu $\geq 60^\circ\text{C}$, hrozí v odběrných místech teplé vody nebezpečí opaření.

- ▶ Upozorněte provozovatele na to, aby použil jen teplou vodu smíchanou se studenou.
- ▶ Vysvětlete mu způsob činnosti otopné soustavy, zásobníku a jejich obsluhu a upozorněte jej zejména na bezpečnostně-technické aspekty.
- ▶ Vysvětlete mu funkci a kontrolu pojistného ventilu.
- ▶ Všechny přiložené dokumenty předejte provozovateli.
- ▶ **Doporučení pro provozovatele:** S autorizovanou odbornou firmou uzavřete smlouvu o údržbě a servisu. U zásobníku provádějte údržbu podle stanovených intervalů a jednou za rok nechte provést servisní prohlídku (\rightarrow tab. 11).

Upozorněte provozovatele na tyto skutečnosti:

- ▶ Nastavení teploty teplé vody.
 - Při ohřevu může z pojistného ventilu vytékat voda.
 - Pojistné potrubí pojistného ventilu musí stále zůstat otevřené.
 - Dodržujte intervaly údržby (\rightarrow tab. 11).
 - **Při nebezpečí mrazu a krátkodobé nepřítomnosti provozovatele:** Ponechtejte otopnou soustavu v provozu a nastavte nejnižší teplotu teplé vody.

7 Odstavení z provozu

- ▶ Vypněte regulátor teploty na regulačním přístroji.



VAROVÁNÍ:

Nebezpečí opaření horkou vodou!

Horká voda může způsobit těžká opaření.

- ▶ Nechte zásobník dostatečně vychladnout.

- ▶ Vypusťte zásobník.
- ▶ Všechny montážní skupiny a příslušenství otopné soustavy odstavte z provozu podle pokynů výrobce uvedených v technické dokumentaci.
- ▶ Zavřete uzavírací ventily.
- ▶ Vypusťte tlak z výměníku tepla.
- ▶ Hrozí-li nebezpečí mrazu a při odstavení z provozu výměník tepla úplně vypusťte, a to i ve spodní části nádoby.

K zamezení vzniku koroze:

- ▶ Aby vnitřní prostor mohl dobře vyschnout, nechte víko revizního otvoru otevřené.

8 Ochrana životního prostředí a likvidace odpadu

Ochrana životního prostředí je podniková zásada skupiny Bosch. Kvalita výrobků, hospodárnost provozu a ochrana životního prostředí jsou rovnocenné cíle. Zákony a předpisy týkající se ochrany životního prostředí jsou přísně dodržovány. K ochraně životního prostředí používáme s důrazem na hospodárnost nejlepší možnou technologii a materiály.

Balení

Obaly, které používáme, jsou v souladu s recyklačními systémy příslušných zemí zaručujícími jejich optimální opětovné využití. Všechny použité obalové materiály jsou šetrné vůči životnímu prostředí a lze je znovu zužitkovat.

Starý přístroj

Staré přístroje obsahují hodnotné materiály, které lze recyklovat. Konstrukční skupiny lze snadno oddělit. Plasty jsou označeny. Takto lze rozdílné konstrukční skupiny roztrždit a provést jejich recyklaci nebo likvidaci.

9 Servisní prohlídky a údržba



VAROVÁNÍ:

Nebezpečí opaření horkou vodou!

Horká voda může způsobit těžká opaření.

- ▶ Nechte zásobník dostatečně vychladnout.

- ▶ Zásobník nechte před každou údržbou vychladnout.
- ▶ Čištění a údržbu provádějte v uvedených intervalech.
- ▶ Závady odstraňujte bezodkladně.
- ▶ Používejte pouze originální náhradní díly!

9.1 Servisní prohlídka

Podle DIN EN 806-5 je třeba u zásobníků každé 2 měsíce provádět servisní prohlídku/kontrolu. Přitom je nutno zkontrolovat nastavenou teplotu a porovnat ji se skutečnou teplotou ohřáté vody.

9.2 Údržba

Podle DIN EN 806-5, příloha A, tab. A1, řádek 42 je nutné každý rok provádět údržbu. K tomu patří tyto činnosti:

- kontrola funkce pojistného ventilu,
- zkouška těsnosti všech přípojek,

- čištění zásobníku,
- kontrola anody.

9.3 Intervaly údržby

Údržba musí být prováděna v závislosti na průtoku, provozní teplotě a tvrdosti vody (→ tab. 11). Podle našich dlouholetých zkušeností doporučujeme proto volit intervaly údržby podle tab. 11.

Použití chlorované pitné vody nebo zařízení na změkčování vody zkracuje intervaly údržby.

Na kvalitu vody se můžete dotázat u místního dodavatele vody.

Podle složení vody jsou určeny odchylky od uvedených orientačních hodnot.

Tvrdost vody [°dH]	3...8,4	8,5...14	> 14
Koncentrace uhličitany vápenatého [mol/m ³]	0,6...1,5	1,6...2,5	> 2,5
Teploty	Měsíce		
Při normálním průtoku (< obsah zásobníku/24 h)			
< 60 °C	24	21	15
60...70 °C	21	28	12
> 70 °C	15	12	6
Při zvýšeném průtoku (> obsah zásobníku/24 h)			
< 60 °C	21	18	12
60...70 °C	18	15	9
> 70 °C	12	9	6

Tab. 11 Intervaly údržby v měsících

9.4 Údržbové práce

9.4.1 Hořčíková anoda

Hořčíková anoda představuje pro možná vadná místa ve smaltu podle DIN 4753 minimální ochranu.

První kontrolu doporučujeme uskutečnit jeden rok po uvedení do provozu.

OZNÁMENÍ:

Poškození korozí!

Zanedbání anody může vést ke vzniku předčasného poškození korozí.

- ▶ V závislosti na kvalitě místní vody nechte jednou ročně nebo jednou za dva roky provést kontrolu a příp. výměnu anody.

Kontrola anody

(→ obr 9, str. 46)

- ▶ Odstraňte spojovací kabel vedoucí od anody do zásobníku.
- ▶ Ampérmetr (měřicí rozsah mA) zapojte do série mezi vodič a anodu. **Proud se při plném zásobníku nesmí pohybovat pod 0,3 mA.**
- ▶ Při příliš malém proudu a silné degradaci anody: Anodu ihned vyměňte.

Montáž nové anody

- ▶ Anodu namontujte s izolací.
- ▶ Pomocí spojovacího kabelu vytvořte elektricky vodivé spojení od anody k nádrži.

9.4.2 Vypouštění

- ▶ Před čištěním nebo opravou odpojte zásobník od elektrické sítě a vypusťte jej.
- ▶ Výměník tepla vypusťte.
V případě potřeby vyfoukejte spodní spirály.

9.4.3 Odvápňení a čištění



Pro zvýšení účinku čištění výměník tepla před vystříkáním zahřejte. V důsledku tepelného šoku se nánosy (např. vápenaté usazeniny) lépe uvolňují.

- ▶ Zásobník odpojte od přívodu pitné vody.
- ▶ Uzavřete uzavírací ventily a byla-li použita elektrická topná vložka, odpojte tuto vložku od sítě.
- ▶ Vypusťte zásobník.
- ▶ Otevřete revizní otvor na zásobníku.
- ▶ Zkontrolujte, zda se ve vnitřním prostoru zásobníku nevyskytují nečistoty.

-nebo-

▶ **Obsahuje-li voda málo vápníku:**

Nádrž pravidelně kontrolujte a zbavujte vápenatých usazenin.

-nebo-

▶ **Má-li voda vyšší obsah vápníku, popř. při silném znečištění:**

Podle vytvořeného množství vápna odvápnějte zásobník pravidelně chemickým vyčištěním (např. vhodným prostředkem rozpouštějícím vápník na bázi kyseliny citrónové).

- ▶ Vystříkejte zásobník.
- ▶ Zbytky odstraňte mokřým/suchým vysavačem pomocí plastové hubice.
- ▶ Revizní otvor před uzavřením opatřete novým těsněním.

Zásobník s revizním otvorem

OZNÁMENÍ:

Hrozí nebezpečí poškození vodou!

Poškozené nebo zničené těsnění může způsobit škody zatopením.

- ▶ Při čištění zkontrolujte a popř. vyměňte těsnění čisticí příruby.

9.4.4 Opětovné uvedení do provozu

- ▶ Po provedeném čištění nebo opravě zásobník důkladně vypláchněte.
- ▶ Odvzdušněte stranu vytápění a stranu pitné vody.

9.5 Kontrola funkcí

OZNÁMENÍ:

Možnost poškození přetlakem!

Nedokonale fungující pojistný ventil může vést k poškození v důsledku nadměrného tlaku!

- ▶ Zkontrolujte správnou funkci pojistného ventilu a nadzdvihnutím jej několikrát propláchněte.
- ▶ Výstupní otvor pojistného ventilu neuzavírejte.

10 Závady

Zanesené přípojky

V kombinaci s měděnými rozvody může za nepříznivých podmínek docházet v důsledku elektromechanického působení mezi hořčíkovou anodou a materiálem potrubí k zanášení přípojek.

- ▶ Použitím izolačních šroubení oddělte přípojky elektricky od měděného potrubí.

Zápach a tmavé zbarvení ohřáté vody

Zpravidla je to způsobeno tvorbou sirovodíku vinou bakterií snižujících obsah síranů. Bakterie se vyskytují ve vodě s velmi nízkým obsahem kyslíku, uvolňují kyslík ze zbytků síranu (SO₄) a vytvářejí silně páchnoucí sirovodík.

- ▶ Vyčistěte nádrž, vyměňte anodu a spusťte provoz s teplotou ≥ 60 °C.
- ▶ Nepomůže-li to trvale: Vyměňte anodu za anodu na cizí proud. Náklady na přestavbu nese uživatel.

Aktivace havarijního termostatu

Pokud dochází k opakované aktivaci havarijního termostatu zabudovaného v topném zařízení:

- ▶ Informujte instalatéra.

Inhoudsopgave

1 Toelichting bij de symbolen en veiligheidsvoorschriften19

1.1 Symboolverklaringen19

1.2 Algemene veiligheidsvoorschriften19

2 Gegevens betreffende het product20

2.1 Gebruik volgens de voorschriften20

2.2 Boilercapaciteit20

2.3 Functiebeschrijving20

2.4 Leveringsomvang20

2.5 Productbeschrijving20

2.6 Typeplaat21

2.7 Technische gegevens21

2.8 Productgegevens voor energieverbruik22

3 Vorschriften6

4 Transport22

5 Montage22

5.1 Opstellingsruimte22

5.2 Installatie22

5.2.1 Boileraansluitingen22

5.2.2 Circulatie22

5.2.3 Aansluiting aan cv-zijde23

5.2.4 Waterzijdig aansluiten23

5.2.5 Drinkwaterexpansievat23

5.3 Elektrische aansluiting23

5.4 Aansluiting schema24

6 In bedrijf nemen24

6.1 Boiler in bedrijf nemen24

6.2 Volumestroombegrenzing voor warm water24

6.3 Betreiver einweisen8

7 Buitenbedrijfstelling25

8 Milieubeschermtng/afvalverwerking25

9 Inspectie en onderhoud25

9.1 Inspectie25

9.2 Onderhoud25

9.3 Onderhoudsintervallen25

9.4 Onderhoudswerkzaamheden25

9.4.1 Magnesiumanode25

9.4.2 Boiler ledigen25

9.4.3 Ontkalking en reiniging26

9.4.4 Opnieuw in bedrijf stellen26

9.5 Werkingscontrole26

10 Storingen26

1 Toelichting bij de symbolen en veiligheidsvoorschriften

1.1 Symboolverklaringen

Veiligheidsinstructies

Bij waarschuwingen geven signaalwoorden de soort en de ernst van de gevolgen aan indien de maatregelen ter voorkoming van het gevaar niet worden opgevolgd.

De volgende signaalwoorden zijn vastgelegd en kunnen in dit document worden gebruikt:

 **GEVAAR:**

GEVAAR betekent dat zwaar tot levensgevaarlijk persoonlijk letsel zal ontstaan.

 **WAARSCHUWING:**

WAARSCHUWING betekent dat zwaar tot levensgevaarlijk persoonlijk letsel kan ontstaan.

 **VOORZICHTIG:**

VOORZICHTIG betekent, dat licht tot middelzwaar persoonlijk letsel kan ontstaan.

OPMERKING:

OPMERKING betekent dat materiële schade kan ontstaan.

Belangrijke informatie



Belangrijke informatie, zonder gevaar voor mens of materialen, wordt met het getoonde info-symbool gemarkeerd.

Aanvullende symbolen

Symbool	Betekenis
▶	Handelingsstap
→	Kruisverwijzing naar een andere plaats in het document
•	Opsomming/lijstpositie
–	Opsomming/lijstpositie (2e niveau)

Tabel 1

1.2 Algemene veiligheidsvoorschriften

⚠ Installatie, inbedrijfstelling, onderhoud

Installatie, inbedrijfstelling en onderhoud mogen alleen door een erkend installateur worden uitgevoerd.

- ▶ Boiler en toebehoren overeenkomstig de bijbehorende installatiehandleiding monteren en in bedrijf stellen
- ▶ Geen open expansievaten gebruiken.
- ▶ **Overstortventiel in geen geval afsluiten!**
- ▶ Gebruik alleen originele reserveonderdelen.

⚠ Instructies voor de doelgroep

Deze installatiehandleiding is bedoeld voor installateurs van gas/stookolie en waterinstallaties, cv- en elektrotechniek. De instructies in alle handleidingen moeten worden aangehouden. Indien deze niet worden aangehouden kan materiële schade en lichamelijk letsel en zelfs levensgevaar ontstaan.

- ▶ Lees de installatiehandleidingen (cv-ketel, regelaar enz.) voor de installatie.
- ▶ Veiligheids- en waarschuwingeninstructies in acht nemen.
- ▶ Nationale en regionale voorschriften, technische regels en richtlijnen in acht nemen.
- ▶ Uitgevoerde werkzaamheden documenteren.

⚠ Overdracht aan de eigenaar

Instrueer de eigenaar bij de overdracht in de bediening en bedrijfsomstandigheden van de cv-installatie.

- ▶ Leg de bediening uit – ga daarbij in het bijzonder in op alle veiligheidsrelevante handelingen.
- ▶ Wijs erop, dat ombouw of herstellingen alleen door een erkend installateur mogen worden uitgevoerd.
- ▶ Wijs op de noodzaak tot inspectie en onderhoud voor een veilig en milieuvriendelijk bedrijf.
- ▶ Geef de installatie- en bedieningshandleidingen aan de eigenaar in bewaring.

2 Gegevens betreffende het product

2.1 Gebruik volgens de voorschriften

Geëmailleerde boilers zijn bestemd voor de opwarming en opslag van drinkwater. De voor drinkwater geldende nationale voorschriften, richtlijnen en normen naleven.

De geëmailleerde warmwaterboiler (boiler) alleen in gesloten warmwatersystemen gebruiken.

Ieder ander gebruik komt niet overeen met de voorschriften. Daaruit resulterende schade valt niet onder de fabrieksgarantie.

Eisen aan het drinkwater	Eenheid	Waarde
Waterhardheid	ppm CaCO ₃	> 36
	grain/US gallon	> 2,1
	°dH	> 2
	°fH	> 3,6
pH-waarde	-	≥ 6,5... ≤ 9,5
Geleidbaarheid	µS/cm	≥ 130... ≤ 1500

Tabel 2 Eisen aan het drinkwater

2.2 Boilercapaciteit

De boilers zijn bedoeld voor aansluiting op een cv-ketel met aansluitmogelijkheid voor een boilertemperatuursensor. Daarbij mag de maximale boilercapaciteit van de cv-ketel de volgende waarden niet overschrijden:

Boiler	max. boilerlaadvermogen
WU120W	25,1 kW
WU160W	25,1 kW

Tabel 3 Boilercapaciteit

Bij verwarmingen met een hogere boilercapaciteit:

- ▶ De boilercapaciteit tot de hierboven genoemde waarden begrenzen (zie de installatiehandleiding bij de verwarming).
Daardoor wordt de in-/uitschakelfrequentie van de cv-ketel vermindert en de boilerlaadtijd verkort.

2.3 Functiebeschrijving

- Tijdens het tappen daalt de boilertemperatuur in het bovenste bereik ca. 8 °C tot 10 °C voor de cv-ketel de boiler weer naverwarmt.
- Bij veelvuldig, kort op elkaar volgend tappen kunnen een overschrijding van de ingestelde boilertemperatuur en een verandering van de verwarmingslagen bovenin het boilervat ontstaan. Dit is systeemafhankelijk en kan niet worden veranderd.
- De ingebouwde thermometer geeft de bovenin het boilervat heersende temperatuur aan. Door de natuurlijke temperatuurafvorming binnen in het boilervat moet de ingestelde boilertemperatuur slechts als gemiddelde worden gezien. Temperatuurweergave en schakelpunt van de boilertemperatuurregelaar zijn daarom niet identiek.

2.4 Leveringsomvang

- Geëmailleerd boilervat
- Magnesiumanode
- Isolatiemantel uit hardschuim
- Thermometer
- Mantel van bekleed plaatstaal
- Afdekkingen van kunststof
- Aftapkraan
- Technische documentatie

Boiler met inspectie-opening

- Gemonteerde reinigungsflens
- Draadboring R 1½ in de reinigungsflens voor de inbouw van een elektrische verwarming

2.5 Productbeschrijving

Pos.	Omschrijving
1	Warmtewisselaar, geëmailleerde gladde buis
2	Boilermantel, geëmailleerde plaatstaal mantel
3	Isolatiemantel uit hardschuim
4	Metalen mantel
5	Aanlegthermometer voor temperatuurweergave
6	Aftapkraan
7	Boilertemperatuursensor
8	Aanvoer boiler
9	Warmwateruitgang
10	Koudwateringang
11	Boilerretour
12	Inspectie-opening
13	Magnesiumanode
14	Kabeldoorvoer boilertemperatuursensor
15	Circulatieaansluiting

Tabel 4 Productbeschrijving (→ afbeelding 2, pagina 43)

2.6 Typeplaat

Pos.	Omschrijving
1	Typecodering
2	Serienummer
3	Nom. volume
4	Nom. volume warmtewisselaar
5	Standby-energieverbruik
6	Corrosiebescherming
7	Fabricagejaar
8	Maximale warmwatertemperatuur boiler
9	Maximale aanvoertemperatuur warmteproducent

Pos.	Omschrijving
10	Maximale aanvoertemperatuur solarzijde
11	CV-water ingangsvermogen
12	CV-waterdebiet voor toevoering cv-water
13	Maximale bedrijfsdruk drinkwaterzijde
14	Hoogste ontwerpdruk
15	Maximale bedrijfsdruk verwarmingsproducentzijde
16	Maximale bedrijfsdruk zonnepzijde
17	Maximale bedrijfsdruk drinkwaterzijde CH
18	Maximale testdruk drinkwaterzijde CH

Tabel 5 Typeplaat

2.7 Technische gegevens

	Eenheid	WU120W	WU160W
Afmetingen en technische gegevens	-	→afb. 3, pagina 44	
Drukverliesdiagram	-	→afb. 5, pagina 45	
Warmte-overdracht (warmtewisselaar)			
Aantal windingen		5	5
CV-waterinhoud	l	4,4	4,4
Verwarmingsoppervlak	m ²	0,63	0,63
Maximale temperatuur cv-water	°C	110	110
Maximale bedrijfsdruk warmtewisselaar	bar	10	10
Maximale vermogen spiraalwarmtewisselaar bij:			
90 °C aanvoertemperatuur en 45 °C boiler temperatuur	kW	25,1	25,1
85 °C aanvoertemperatuur en 60 °C boiler temperatuur	kW	13,9	13,9
Maximaal continu vermogen bij:			
90 °C aanvoertemperatuur en 45 °C boiler temperatuur	l/h	590	590
85 °C aanvoertemperatuur en 60 °C boiler temperatuur	l/h	237	237
Vereist debiet cv-water	l/h	1300	1300
Vermogensfactor ¹⁾ 90 °C aanvoertemperatuur (max. boilerlaadvermogen)	N _L	1,3	2,0
Min. opwarmtijd van 10 °C koudwateraanvoertemperatuur op 60 °C boiler temperatuur met 85 °C aanvoertemperatuur:			
- 24 kW boilerlaadvermogen	min.	20	26
- 18 kW boilerlaadvermogen	min.	25	32
- 11 kW boilerlaadvermogen	min.	49	62
- 8 kW boilerlaadvermogen	min.	52	69
Boilerinhoud			
Effectieve inhoud	l	115	149
Bruikbare waterhoeveelheid (zonder bijlading ²⁾) 60 °C boiler temperatuur en			
45 °C warmwateruitlaattemperatuur	l	145	190
40 °C warmwateruitlaattemperatuur	l	170	222
Maximale debiet	l/min	12	16
Maximale temperatuur warm water	°C	95	95
Maximale bedrijfsdruk water ³⁾	bar	10	10

1) Vermogenskengetal $N_L = 1$ conform DIN 4708 voor 3,5 personen, normaal bad en gootsteen. Temperaturen: boiler 60 °C, warmwateruitlooptemperatuur 45 °C en koud water 10 °C. Meting met max. verwarmingsvermogen. Bij verlaging van het verwarmingsvermogen wordt N_L kleiner.

2) Met verdeelverliezen buiten de boiler is geen rekening gehouden.

3) Gegevens achter de schuine streep hebben betrekking op de boiler met inspectie-opening

Tabel 6 Technische gegevens

Constante doorstroming tapwater

- De aangegeven continue vermogens hebben betrekking op een aanvoertemperatuur van 90 °C, een uitlooptemperatuur van 45 °C en een koudwateraanvoertemperatuur van 10 °C bij maximaal boilerlaadvermogen. Boilerlaadvermogen van de cv-ketel minimaal zo groot als het verwarmingsoppervlakvermogen van de boiler.
- Een vermindering van de aangegeven cv-waterhoeveelheid, het boilerlaadvermogen of de aanvoertemperatuur heeft een vermindering van het de constante doorstroming alsmede de vermogensfactor (N_L) tot gevolg.

Meetwaarden van de boilertemperatuursensor

Boiler-temperatuur °C	Sensorweerstand Ω 10 K°	Sensorweerstand Ω 12 K°
20	12486	14772
26	9573	11500
32	7406	9043
38	5779	7174
44	4547	5730
50	3605	4608
56	2880	3723
62	2317	3032
68	1877	2488

Tabel 7 Meetwaarden van de boilertemperatuursensor

2.8 Productgegevens voor energieverbruik

De volgende productspecificaties voldoen aan de eisen van de EU-verordeningen nr. 811/2013 en nr. 812/2013 als aanvulling op de richtlijn 2010/30/EU.

Door de implementatie van deze richtlijn met opgave van de ErP-waarden heeft de fabrikant het recht tot gebruik van de "CE"-markering.

Artikel-nummer	Producttype	Opslagvolume (V)	Warmhoudverlies (S)	Warmwaterbereiding-energie-efficiëntieklasse
8735100645	WU120W B	115,0l	46,0 W	B
8735100646	WU160W B	150,0l	47,0 W	B

Tabel 8 Productgegevens voor energieverbruik

3 Voorschriften

Respecteer de volgende richtlijnen en normen:

- Plaatselijke voorschriften
- **EnEG** (in Duitsland)
- **EnEV** (in Duitsland)

Installatie en uitrusting van cv- en warmwaterinstallaties:

- **DIN-** en **EN-**normen
 - **DIN 4753-1** – Waterverwarming ...; eisen, markering, uitrusting en controle
 - **DIN 4753-3** – Waterverwarmer ...; waterzijdige corrosiebescherming door emallering; eisen en controle (productnorm)
 - **DIN 4753-7** – Drinkwaterverwarmer, reservoir met een volume tot 1000 l, eisen aan de fabricage, warmte-isolatie en corrosiebescherming
 - **DIN EN 12897** – Watervoorziening – bepaling voor ... Boilerwaterverwarmer (productnorm)
 - **DIN 1988-100** – Technische regels voor drinkwaterinstallaties
 - **DIN EN 1717** – Bescherming van het drinkwater tegen verontreinigingen ...
 - **DIN EN 806-5** – Technische regels voor drinkwaterinstallaties
 - **DIN 4708** – Centrale installaties voor het verwarmen van water
- **DVGW**
 - Werkblad W 551 – Drinkwaterverwarmings- en leidinginstallaties; technische maatregelen ter vermindering van de legionella-groei in nieuwe installaties; ...
 - Werkblad W 553 – Meten van circulatiesystemen ...

Productgegevens voor energieverbruik

- **EU-verordening** en **richtlijnen**
 - **Richtlijn 2010/30/EU**
 - **EU-verordening 811/2013** en **812/2013**

4 Transport



WAARSCHUWING:

Gevaar voor letsel door dragen van zware lasten en ondeskundige beveiliging bij het transport!

- ▶ Geschikte transportmiddelen gebruiken.
 - ▶ Boiler beveiligen tegen vallen.
-
- ▶ Transporteer de verpakte boiler met steekkar en spanband (→ afb. 6, pagina 45).
- of-**
- ▶ Transporteer de onverpakte boiler met transportnet, daarbij de aansluitingen tegen beschadiging beschermen.

5 Montage

5.1 Opstellingsruimte

OPMERKING:

Schade aan de installatie door onvoldoende draagkracht van het opstellingsoppervlak of door een niet geschikte ondergrond!

- ▶ Waarborgen dat het opstellingsoppervlak vlak is en voldoende draagkracht heeft.
- ▶ Stel de boiler in een droge en vorstvrije binnenruimte op.
- ▶ Plaats de boiler op een sokkel wanneer het gevaar bestaat, dat op de opstellingsplaats water op de vloer kan druppelen.
- ▶ Respecteer de minimale afstanden in de opstellingsruimte (→ afbeelding 4, pagina 44).



Bij gebruik van de afdekplaat (toebehoren) tussen cv-ketel en boiler:

- ▶ Houd bij het afstellen van de boiler rekening met de onderkant van de gemonteerde afdekplaat.

5.2 Installatie

5.2.1 Boileraansluitingen

Voorkomen van warmteverlies door eigen circulatie:

- ▶ In alle boilerkringen terugslagkleppen of terugslagkleppen met terugstroomblokkering monteren.

-of-

- ▶ Buizen die rechtstreeks op de boileraansluitingen worden aangesloten zodanig uitvoeren dat natuurlijke circulatie niet mogelijk is.
- ▶ Monteer de aansluitleidingen zonder mechanische spanningen.

5.2.2 Circulatie

- ▶ Thermometer aan de bovenste boilerafdekking uittrekken.
- ▶ Neem de bovenste boilerafdekking weg.
- ▶ De gemarkeerde doorbraak in het midden op de binnenkant van de boilerafdekking met gereedschap verwijderen.
- ▶ Stop op de circulatieaansluiting verwijderen.
- ▶ Bovenste boilerafdekking terugplaatsen en thermometer terugplaatsen.
- ▶ Bouw de dompelbuis (toebehoren), een voor drinkwater toegelaten circulatiepomp en een geschikte keerklep in.



De circulatie is, rekening houdend met de afkoelverliezen, alleen met een tijd- en/of temperatuurgestuurde watercirculatiepomp toegestaan.

De dimensionering van circulatieleidingen conform DVGW werkblad W 553 vastleggen. Houd de speciale instructies conform DVGW W 511 aan:

- Temperatuurdaling maximaal 5 K



Voor het eenvoudig aanhouden van het maximale temperatuurverval:

- ▶ Regelventiel met thermometer inbouwen.

5.2.3 Aansluiting aan cv-zijde

- ▶ Warmtewisselaar in de meetstroommodus aansluiten, dus de aanvoer- en retouraansluiting niet verwisselen. Daardoor wordt een gelijkmatige boilerovulling in de bovenkant van de boiler gerealiseerd.
- ▶ Vulleidingen zo kort mogelijk uitvoeren en goed isoleren. Daardoor worden onnodige drukverliezen en het afkoelen van de boiler door buiscirculatie en dergelijke voorkomen.
- ▶ Op de hoogste positie tussen boiler en cv-toestel, ter vermindering van storings door luchtinsluiting, een doeltreffende ontluchting (bijvoorbeeld ontlufter) voorzien.
- ▶ Ter vermindering van natuurlijke circulatie in de boilerretour een terugslagklep inbouwen.

5.2.4 Waterzijdig aansluiten

OPMERKING:

Schade door contactcorrosie aan de boileransluitingen!

- ▶ Bij aansluiting aan de drinkwaterkant in koper: aansluitfitting van messing of roodkoper gebruiken.
- ▶ De aansluiting op de koudwaterleiding conform DIN 1988-100 en gebruik makend van geschikte afzonderlijke armaturen of een complete veiligheidsgroep maken.
- ▶ Het typegoedgekeurde veiligheidsventiel moet minimaal de volumestroom kunnen uitblazen, die door de ingestelde volumestroom op de koudwateringang wordt begrensd (→ hoofdstuk 6.2 op pagina 24).
- ▶ De typegoedgekeurde veiligheidsklep moet zodanig zijn ingesteld, dat het overschrijden van de toegestane boilerbedrijfsdruk wordt voorkomen.
- ▶ De uitblaasleiding van het overstortventiel moet in het tegen bevriezing beschermde gebied via een afwatering uitmonden, waarbij de plaats vrij moet kunnen worden geobserveerd. De diameter van de uitblaasleiding moet ten minste overeenstemmen met de diameter van de uitgang van de veiligheidsklep.

OPMERKING:

Schade door overdruk!

- ▶ Wanneer een terugslagklep wordt gebruikt: de veiligheidsklep tussen de terugslagklep en de boileransluiting (koud water) monteren.
- ▶ Uitblaasopening van de veiligheidsklep niet afsluiten.
- ▶ In de buurt van de uitblaasleiding van de veiligheidsklep een waarschuwingsbordje met de onderstaande tekst aanbrengen: "Tijdens het verwarmen kan op veiligheidstechnische gronden water uit de uitblaasleiding komen! Niet afsluiten!"

Wanneer de rustdruk van de installatie hoger wordt dan 80 % van de aanspreekdruk van het overstortventiel:

- ▶ Drukverminderaar voorschakelen.

5.2.5 Drinkwaterexpansievat



Om waterverlies via de veiligheidsklep te voorkomen, kan een voor drinkwater geschikt expansievat worden gemonteerd.

- ▶ Het expansievat in de koudwaterleiding tussen de boiler en de veiligheidsgroep monteren. Daarbij moet het expansievat iedere keer dat water wordt getapt met drinkwater worden doorstroomt.

De onderstaande tabel geeft een oriëntatiehulp voor de maatvoering van een expansievat. Bij een verschillende nuttige inhoud van de afzonderlijke fabrikanten van expansievaten kunnen afwijkende grootheden optreden. De gegevens hebben betrekking op een boilertemperatuur van 60 °C.

Boilertype	Vat-voordruk = koudwaterdruk	De afmetingen van het vat in liters moeten overeenkomen met de activeringsdruk van de veiligheidsklep		
		6 bar	8 bar	10 bar
WU120W	3 bar	8	8	-
	4 bar	12	8	8
WU160W	3 bar	8	8	-
	4 bar	12	8	8

Tabel 9 Oriëntatiehulp, expansievat

5.3 Elektrische aansluiting



GEVAAR:

Levensgevaar door elektrocutie!

- ▶ Onderbreek voor de elektrische aansluiting de voedingsspanning (230 V AC) naar de cv-installatie.

Een gedetailleerde beschrijving van de elektrische aansluiting vindt u in de betreffende installatiehandleiding.

Aansluiting aan een verwarmingstoestel

- ▶ Sluit de stekker van de boilertemperatuursensor op de cv-ketel aan (→ afb. 7, pagina 45).

Aansluiting op een module

De boiler bevindt zich na een evenwichtsfles in de installatie.

- ▶ Ontkoppel de stekker van de boilertemperatuursensor.
- ▶ Aansluiten boilertemperatuursensor op een module (→ afb. 8, 45).

7 Buitenbedrijfstelling

- ▶ Temperatuurregelaar op regeltoestel uitschakelen.



WAARSCHUWING:

verbrandingsgevaar door heet water!

Heet water kan zware brandwonden veroorzaken.

- ▶ Laat de boiler voldoende afkoelen.
- ▶ Laat de boiler leeglopen.
- ▶ Alle modules en toebehoren van de cv-installatie conform de aanwijzingen van de fabrikant in de technische documenten buiten bedrijf stellen.
- ▶ Sluit de afsluiters.
- ▶ Maak de warmtewisselaar drukloos.
- ▶ Bij vorstgevaar en buitenbedrijfstelling de warmtewisselaar geheel leegmaken, ook de onderkant.

Om corrosie te voorkomen:

- ▶ Laat de inspectie-opening open zodat de binnenruimte goed kan drogen.

8 Milieubescherming/afvalverwerking

Milieubescherming is een ondernemingsprincipe van de Bosch-groep. Kwaliteit van de producten, rendement en milieubescherming zijn even belangrijke doelen voor ons. Wetten en voorschriften op het gebied van de milieubescherming worden strikt gerespecteerd.

Ter bescherming van het milieu gebruiken wij, rekening houdend met bedrijfseconomische gezichtspunten, de best mogelijke techniek en materialen.

Verpakking

Voor wat de verpakking betreft nemen wij deel aan de nationale verwerkingssystemen, die een optimale recycling waarborgen.

Alle gebruikte verpakkingsmaterialen zijn milieuvriendelijk en kunnen worden hergebruikt.

Oud apparaat

Oude ketels bevatten materialen, die hergebruikt kunnen worden. De modules kunnen gemakkelijk worden gescheiden. Kunststoffen zijn gemarkeerd. Daardoor kunnen de verschillende componenten worden gesorteerd en voor recycling of afvalverwerking worden afgegeven.

9 Inspectie en onderhoud



WAARSCHUWING:

verbrandingsgevaar door heet water!

Heet water kan zware brandwonden veroorzaken.

- ▶ Laat de boiler voldoende afkoelen.
- ▶ Laat voor alle onderhoudswerkzaamheden de boiler afkoelen.
- ▶ Reiniging en onderhoud in de opgegeven intervallen uitvoeren.
- ▶ Gebreken onmiddellijk herstellen.
- ▶ Alleen originele reserveonderdelen gebruiken!

9.1 Inspectie

Voer overeenkomstig DIN EN 806-5 aan de boilers om de 2 maanden een controle uit. Controleer daarbij de ingestelde temperatuur en vergelijk deze met de feitelijke temperatuur van het verwarmde water.

9.2 Onderhoud

Overeenkomstig DIN EN 806-5, bijlage A, tabel A1, regel 42 is jaarlijks onderhoud vereist. Daaronder vallen de volgende werkzaamheden:

- Functiecontrole van het overstortventiel
- Dichtheidscontrole van alle aansluitingen
- Reiniging van de boiler
- Controle van de anode

9.3 Onderhoudsintervallen

Het onderhoud moet afhankelijk van debiet, bedrijfstemperatuur en waterhardheid worden uitgevoerd (→ tab. 11). Op grond van onze jarenlange ervaring adviseren wij daarom de onderhoudsintervallen volgens tabel 11 te kiezen.

Het gebruik van gechloreerd drinkwater of onthardingsinstallaties verkorten de onderhoudsintervallen.

De waterkwaliteit kan bij het plaatselijke waterbedrijf worden opgevraagd.

Afhankelijk van de watersamenstelling zijn afwijkingen van de genoemde waarden zinvol.

Waterhardheid [°Dh]	3...8,4	8,5...14	> 14
Concentratie calciumcarbonaat [mol/m ³]	0,6...1,5	1,6...2,5	> 2,5
Temperaturen	Maanden		
Bij normaal debiet (< boilerinhoud/24h)			
< 60 °C	24	21	15
60...70 °C	21	28	12
> 70 °C	15	12	6
Bij verhoogd debiet (> boilerinhoud/24h)			
< 60 °C	21	18	12
60...70 °C	18	15	9
> 70 °C	12	9	6

Tabel 11 Onderhoudsintervallen in maanden

9.4 Onderhoudswerkzaamheden

9.4.1 Magnesiumanode

De magnesiumanode vormt voor mogelijke defecten in de emailering conform DIN 4753 een minimale bescherming.

Wij adviseren, een eerste controle een jaar na de inbedrijfname uit te voeren.

OPMERKING:

Corrosieschade!

Uitval van de anode kan vroegtijdige corrosieschade tot gevolg hebben.

- ▶ Controleer, afhankelijk van de waterkwaliteit ter plekke, de anode jaarlijks of iedere twee jaar en vervang deze indien nodig.

Anode controleren

(→ afb. 9, pagina 46)

- ▶ Verbindingsleiding van de anode naar de boiler verwijderen.
- ▶ Stroommeetinstrument (meetbereik mA) in serie daartussen schakelen. **De stroom mag bij gevulde boiler niet onder 0,3 mA liggen.**
- ▶ Bij te lage stroom en sterke slijtage van de anode: vervang de anode onmiddellijk.

Montage nieuwe anode

- ▶ Anode geïsoleerd inbouwen.
- ▶ Elektrisch geleidende verbinding van de anode naar het reservoir via de verbindingsleiding tot stand brengen.

9.4.2 Boiler ledigen

- ▶ Ontkoppel de boiler voor reiniging of reparatie van het elektriciteitsnet en tap deze af.

- ▶ Leegmaken warmtewisselaar.
Blaas indien nodig de onderste windingen uit.

9.4.3 Ontkalking en reiniging



Om de reinigende werking te verbeteren, de warmtewisselaar voor het uitspuiten opwarmen. Door het thermoschokeffect komen ook korsten (bijv. kalkaanslag) beter los.

- ▶ Ontkoppel de boiler aan de drinkwaterzijde van het net.
- ▶ Sluit de afsluiters en bij gebruik van een elektrisch verwarmingselement deze van het stroomnet losmaken
- ▶ Laat de boiler leeglopen.
- ▶ Open de inspectieopening op de boiler.
- ▶ Onderzoek de binnenruimte van de boiler op verontreinigingen.

-of-

- ▶ **Bij kalkarm water:**
controleer het reservoir regelmatig en verwijder kalkaanslag.

-of-

- ▶ **Bij kalkhoudend water respectievelijk sterke verontreiniging:**
ontkalk de boiler afhankelijk van de optredende kalkhoeveelheid regelmatig via een chemische reiniging (bijvoorbeeld met een geschikt kalkoplossend middel op citroenzuurbasis).
- ▶ Uitspuiten boiler.
- ▶ Resten met een nat-/droogzuiger met kunststofbuis verwijderen.
- ▶ Sluit de inspectieopening met een nieuwe dichting.

Boiler met inspectie-opening

OPMERKING:

Waterschade!

Een defecte of verwrongen pakking kan tot waterschade leiden.

- ▶ De pakking van de reinigungsflens tijdens het reinigen controleren en eventueel vervangen.

9.4.4 Opnieuw in bedrijf stellen

- ▶ Boiler na de reiniging of reparatie grondig spoelen.
- ▶ Ontlucht de cv- en drinkwaterzijde.

9.5 Werkingscontrole

OPMERKING:

Schade door overdruk!

Een niet perfect functionerend veiligheidsventiel kan schade door overdruk veroorzaken!

- ▶ Werking van het veiligheidsventiel controleren en meermaals door spuien doorspoelen.
- ▶ Uitblaasopening van de veiligheidsklep niet afsluiten.

10 Storingen

Verstopte aansluitingen

In combinatie met koperen leidingen kunnen er onder ongunstige omstandigheden door elektrochemische effecten tussen magnesiumanode en ruwmateriaal afsluitingen van de aansluitingen optreden.

- ▶ Scheid de aansluitingen elektrisch van de koperen leiding door gebruik te maken van isolatiekoppelingen.

Onaangename geur en donkere verkleuring van het opgewarmde water

Dit wordt over het algemeen veroorzaakt door het vormen van zwavelwaterstof door sulfaatreducerende bacteriën. De bacteriën komen in zeer zuurstofarm water voor, deze verbrijken het zuurstof uit de sulfaatresten (SO₄) en veroorzaken een sterke zwavelwaterstofgeur.

- ▶ Reiniging van het reservoir, vervangen van de anode en bedrijf met ≥ 60 °C.
- ▶ Wanneer dit geen duurzame oplossing oplevert: anode vervangen door een inertanode. De ombouwkosten zijn voor de gebruiker.

Inschakelen van de veiligheidstemperatuurbegrenzer

Indien de in de cv-installatie aanwezige veiligheidstemperatuurbegrenzer herhaaldelijk wordt ingeschakeld:

- ▶ Informeer de installateur.

UNIDOMO®

Sommaire

1	Explication des symboles et mesures de sécurité	27
1.1	Explications des symboles	27
1.2	Consignes générales de sécurité	27
2	Informations produit	28
2.1	Utilisation conforme à l'usage prévu	28
2.2	Puissance de charge ballon	28
2.3	Fonctionnement	28
2.4	Contenu de la livraison	28
2.5	Description du produit	28
2.6	Plaque signalétique	29
2.7	Caractéristiques techniques	29
2.8	Caractéristiques du produit relatives à la consommation énergétique	30
3	Vorschriften	6
4	Transport	30
5	Montage	30
5.1	Local d'installation	30
5.2	Installation	31
5.2.1	Raccords ballon	31
5.2.2	Bouclage	31
5.2.3	Raccordement côté chauffage	31
5.2.4	Raccordement côté eau	31
5.2.5	Vase d'expansion ECS	31
5.3	Raccordement électrique	31
5.4	Schéma de raccordement	32
6	Mise en service	32
6.1	Mettre le ballon en service	32
6.2	Limitation du débit d'eau chaude sanitaire	32
6.3	Betreiber einweisen	8
7	Mise hors service	33
8	Protection de l'environnement/Recyclage	33
9	Inspection et entretien	33
9.1	Révision	33
9.2	Entretien	33
9.3	Cycles d'entretien	33
9.4	Travaux d'entretien	33
9.4.1	Anode en magnésium	33
9.4.2	Vidange	34
9.4.3	Détartrage et nettoyage	34
9.4.4	Remise en service	34
9.5	Contrôle de fonctionnement	34
10	Défauts : message de défaut	34

1 Explication des symboles et mesures de sécurité

1.1 Explications des symboles

Avertissements

En outre, les mots de signalement des avertissements caractérisent le type et l'importance des conséquences éventuelles si les mesures nécessaires pour éviter le danger ne sont pas respectées.

Les mots de signalement suivants sont définis et peuvent être utilisés dans le présent document :



DANGER :

DANGER signale le risque d'accidents corporels graves à mortels.



AVERTISSEMENT :

AVERTISSEMENT signale le risque d'accidents corporels graves à mortels.



PRUDENCE :

PRUDENCE signale le risque d'accidents corporels légers à moyens.

AVIS :

AVIS signale le risque de dégâts matériels.

Informations importantes



Les informations importantes ne concernant pas de situations à risques pour l'homme ou le matériel sont signalées par le symbole d'info indiqué.

Autres symboles

Symbole	Signification
▶	Etape à suivre
→	Renvoi à un autre passage dans le document
•	Énumération/Enregistrement dans la liste
–	Énumération / Entrée de la liste (2e niveau)

Tab. 1

1.2 Consignes générales de sécurité

⚠ Installation, mise en service, entretien

L'installation, la première mise en service et la maintenance doivent être exécutées par un professionnel agréé.

- ▶ Monter et mettre en marche le ballon et les accessoires selon la notice d'installation correspondante
- ▶ Ne pas utiliser de vase d'expansion ouvert.
- ▶ **Ne fermer en aucun cas la soupape de sécurité !**
- ▶ Utiliser uniquement des pièces de rechange du fabricant.

⚠ Consignes pour le groupe cible

Cette notice d'installation s'adresse aux spécialistes en matière d'installations gaz et eau, de technique de chauffage et électronique. Les consignes de toutes les

notices doivent être respectées. Le non-respect peut entraîner des dégâts matériels, des dommages corporels, voire la mort.

- ▶ Lire les notices d'installation (chaudière, dispositifs de régulation du chauffage, etc.) avant de commencer l'installation.
- ▶ Respecter les consignes de sécurité et les avertissements.
- ▶ Respecter les prescriptions nationales et locales, ainsi que les règles et directives techniques.
- ▶ Enregistrer les travaux effectués.

⚠ Remise à l'exploitant

Initier l'exploitant à l'utilisation et aux conditions d'exploitation de l'installation de chauffage lors de la remise.

- ▶ Expliquer la commande, en insistant particulièrement sur toutes les opérations déterminantes pour la sécurité.
- ▶ Attirer l'attention sur le fait que toute transformation ou réparation doit être impérativement réalisée par une entreprise spécialisée agréée.
- ▶ Signaler la nécessité de l'inspection et de l'entretien pour assurer un fonctionnement sûr et respectueux de l'environnement.
- ▶ Remettre à l'exploitant la notice d'installation et d'entretien en le priant de la conserver à proximité de l'installation de chauffage.

2 Informations produit

2.1 Utilisation conforme à l'usage prévu

Les ballons d'eau chaude sanitaire émaillés (ballons) ont été conçus pour le réchauffage et le stockage de l'eau potable. Respecter les prescriptions, directives et normes nationales en vigueur pour l'eau potable.

Utiliser le ballon d'eau chaude sanitaire émaillé (ballon) exclusivement dans des systèmes de chauffage et de production d'eau chaude sanitaire fermés.

Toute autre utilisation n'est pas conforme. Les dégâts éventuels qui en résulteraient sont exclus de la garantie.

Exigences requises pour l'eau potable	Unité	Valeur
Dureté de l'eau	ppm de CaCO ₃	> 36
	grain/gallon américain	> 2,1
	°dH	> 2
	°fH	> 3,6
pH	-	≥ 6,5... ≤ 9,5
Conductibilité	µS/cm	≥ 130... ≤ 1 500

Tab. 2 Exigence requise pour l'eau potable

2.2 Puissance de charge ballon

Les ballons sont conçus pour être raccordés à un appareil de chauffage avec possibilité de raccordement d'une sonde de température ballon. La

puissance de charge ballon maximale de l'appareil de chauffage ne doit pas dépasser les valeurs suivantes :

Ballon	puissance de charge ballon max.
WU120W	25,1 kW
WU160W	25,1 kW

Tab. 3 Puissance de charge ballon

Avec des appareils de chauffage de charge ballon plus élevée :

- ▶ Limiter la puissance de charge ballon à la valeur indiquée ci-dessus (voir notice d'installation de l'appareil de chauffage).
La fréquence d'enclenchement de la chaudière est ainsi réduite et la durée de charge ballon diminuée.

2.3 Fonctionnement

- Pendant le puisage, la température dans la partie supérieure du ballon diminue d'env. 8 °C à 10 °C avant que l'appareil de chauffage ne réchauffe à nouveau le ballon.
- Des puisages fréquents, courts et successifs peuvent entraîner un dépassement de la température réglée du ballon dans la partie supérieure du réservoir. Ce comportement est inhérent au système et ne peut être modifié.
- Le thermomètre installé indique la température de la partie supérieure du réservoir. En raison de la stratification thermique naturelle à l'intérieur du réservoir, la température ballon réglée doit être considérée comme une valeur moyenne. La température affichée et le point de commutation du thermostat du ballon ne sont donc pas identiques.

2.4 Contenu de la livraison

- Réservoir de ballon émaillé
- Anode en magnésium
- Isolation thermique en mousse rigide
- Thermomètre
- Habillage, en tôle d'acier revêtu
- Couvertures, en plastique
- Vidange
- Documentation technique

Ballon avec trappe de visite

- bride de nettoyage montée
- Perforation R 1½ dans la bride de nettoyage pour l'installation d'un chauffage électrique

2.5 Description du produit

Pos.	Description
1	Echangeur thermique, tuyaux émaillés à panneaux lisses
2	Jaquette du ballon, jaquette émaillée en tôle d'acier
3	Isolation thermique en mousse rigide
4	Jaquette en tôle
5	Thermomètre de contact pour l'affichage de la température
6	Vidange
7	Sonde de température ballon
8	Départ ballon
9	Sortie eau chaude
10	Entrée eau froide
11	Retour ballon
12	Trappe de visite
13	Anode en magnésium
14	Passes-câbles pour sonde de température ballon
15	Raccord bouclage

Tab. 4 Description du produit (→ fig. 2, page 43)

2.6 Plaque signalétique

Pos.	Description
1	Modèle
2	Numéro de série
3	Volume nominal
4	Volume nominal échangeur thermique
5	Pertes à l'arrêt
6	Protection anti-corrosion
7	Année de fabrication
8	Température ECS maximale ballon
9	Température de départ maximale de la source de chaleur

Pos.	Description
10	Température maximale de départ côté solaire
11	Puissance d'arrivée eau de chauffage
12	Débit pour le conduit d'arrivée de l'eau de chauffage
13	Pression de service maximale côté ECS
14	pression de détermination maximale
15	Pression de service maximale côté source de chauffage
16	Pression de service maximale côté solaire
17	Pression de service maximale côté ECS CH
18	Pression d'essai maximale côté ECS CH

Tab. 5 Plaque signalétique

2.7 Caractéristiques techniques

	Unité	WU120W	WU160W
Dimensions et caractéristiques techniques	-	→ fig. 3, page 44	
Courbe perte de charges	-	→ fig. 5, page 45	
Transfert thermique (échangeur de chaleur)			
Nombre de spires		5	5
Contenance eau de chauffage	l	4,4	4,4
Surface de chauffe	m ²	0,63	0,63
Température maximale eau de chauffage	°C	110	110
Pression de service maximale de l'échangeur thermique	bar	10	10
Puissance maximale de l'échangeur de chaleur à serpentín			
Température de départ de 90 °C et température ballon de 45 °C	kW	25,1	25,1
Température de départ de 85 °C et température ballon de 60 °C	kW	13,9	13,9
Puissance continue max. à :			
Température de départ de 90 °C et température ballon de 45 °C	l/h	590	590
Température de départ de 85 °C et température ballon de 60 °C	l/h	237	237
Débit exigé eau de circulation	l/h	1 300	1 300
Coefficient de performance ¹⁾ Température de départ de 90 °C (puissance charge ballon max.)	N _L	1,3	2,0
Délai de mise en température min. de 10 °C température alimentation eau froide de 60 °C température ballon avec température de départ de 85 °C :			
- puissance de charge ballon 24 kW	min.	20	26
- puissance de charge ballon 18 kW	min.	25	32
- puissance de charge ballon 11 kW	min.	49	62
- puissance de charge ballon 8 kW	min.	52	69
Contenance ballon			
Contenance utile	l	115	149
Quantité d'eau utilisable (sans charge complémentaire ²⁾) température ballon de 60 °C et			
température sortie eau chaude de 45 °C	l	145	190
Température sortie eau chaude de 40 °C	l	170	222
Débit maximal	l/mn	12	16
Température ECS maximale	°C	95	95
Pression de service eau maximale ³⁾	bar	10	10

1) Coefficient de performance N_L = 1 selon DIN 4708 pour 3,5 personnes, baignoire normale et évier. Températures : ballon 60 °C, température d'écoulement ECS 45 °C et eau froide 10 °C. Mesure avec puissance de chauffage max. N_L diminue quand la puissance de chauffage diminue.

2) Les pertes par distribution à l'extérieur du ballon ne sont pas prises en compte.

3) Les valeurs indiquées après la barre oblique se rapportent au ballon avec trappe de visite

Tab. 6 Caractéristiques techniques

Puissance continue ECS

- Les puissances continues indiquées se basent sur une température de départ chauffage de 90 °C, une température d'écoulement de 45 °C et une température d'entrée d'eau froide de 10 °C à puissance de charge ballon maximale. La puissance de charge ballon de l'appareil de chauffage est au moins aussi grande que la puissance de la surface de chauffe du ballon.
- La diminution de la quantité indiquée d'eau de chauffage ou de la puissance de charge ballon ou encore de la température de départ, entraîne une diminution de la puissance continue ainsi que du coefficient de performance (N_L).

Valeurs de mesure de la sonde de température ballon

Température ballon °C	Résistance de la sonde Ω 10 °K	Résistance de la sonde Ω 12 °K
20	12 486	14 772
26	9 573	11 500
32	7 406	9 043
38	5 779	7 174
44	4 547	5 730
50	3 605	4 608
56	2 880	3 723
62	2 317	3 032
68	1 877	2 488

Tab. 7 Valeurs de mesure de la sonde de température ballon

2.8 Caractéristiques du produit relatives à la consommation énergétique

Les caractéristiques de produits suivantes satisfont aux exigences des réglementations UE n° 811/2013 et n° 812/2013, en complément de la directive 2010/30/UE.

La mise en place de ces directives avec les indications des données ErP permet aux fabricants l'utilisation du sigle "CE".

Numéro d'article	Type de produit	Volume du ballon (V)	Pertes thermique en régime stabilisé (S)	Classe d'efficacité énergétique pour le chauffage de l'eau
8735100645	WU120W B	115,0l	46,0 W	B
8735100646	WU160W B	150,0l	47,0 W	B

Tab. 8 Caractéristiques du produit relatives à la consommation énergétique

3 Prescriptions

Respecter les directives et normes suivantes :

- Prescriptions locales
- **EnEG** (en Allemagne)
- **EnEV** (en Allemagne)

Installation et équipement des installations de chauffage et de production d'eau chaude sanitaire :



Avec un cache (accessoire) entre l'appareil de chauffage et le ballon :

- Pour le positionnement du ballon, tenir compte du bord inférieur

• Normes **DIN** et **EN**

- **DIN 4753-1** – Chauffe-eau ... ; exigences, code d'identification, équipement et contrôle
- **DIN 4753-3** – Chauffe-eau ... ; protection anti-corrosion côté eau par émailage ; exigences et contrôle (norme produit)
- **DIN 4753-7** – préparateur d'eau potable, réservoir avec un volume de jusqu'à 1 000 l, exigences requises pour la fabrication, l'isolation thermique et la protection anti-corrosion
- **DIN EN 12897** – Alimentation en eau - directive pour ... Ballon d'eau chaude sanitaire (norme produit)
- **DIN 1988-100** – Réglementations techniques relatives aux installations d'eau potable
- **DIN EN 1717** – Protection anti-impuretés de l'eau potable ...
- **DIN EN 806-5** – Réglementations techniques pour les installations d'eau potable
- **DIN 4708** – Installations centrales de production d'eau chaude sanitaire
- **DVGW**
 - Fiche de travail W 551 – Installations de production d'eau chaude sanitaire et de tuyauterie ; mesures techniques en vue de diminuer la production des légionnelles sur les installations neuves ; ...
 - Fiche de travail W 553 – Mesure des systèmes de bouclage ...

Caractéristiques du produit relatives à la consommation énergétique

• **Règlement UE et directives**

- **Directive 2010/30/UE**
- **Règlement UE 811/2013 und 812/2013**

4 Transport



AVERTISSEMENT :

Risques d'accidents dus au soulèvement de charges trop lourdes et à une fixation non conforme lors du transport !

- Utiliser des moyens de transport adaptés.
 - Fixer le ballon pour éviter les chutes éventuelles.
-
- Transporter le ballon dans son emballage avec un diable et une bande de cerclage (→ fig. 6, page 45).
- ou-**
- Transporter le ballon sans emballage dans un filet spécial en protégeant les raccords.

5 Montage

5.1 Local d'installation

AVIS:

Dégâts sur l'installation dus à une force portante insuffisante de la surface de pose ou un sol non approprié !

- S'assurer que la surface d'installation est plane et d'une portance suffisante.
-
- Installer le ballon dans un local intérieur sec et à l'abri du gel.
 - Si de l'eau risque d'inonder le sol du local : poser le ballon sur un socle.
 - Tenir compte des distances minimales par rapport aux murs dans le local d'installation (→ fig. 4, page 44).
du cache.

5.2 Installation

5.2.1 Raccords ballon

Éviter les pertes de chaleur grâce au bouclage propre :

- ▶ Monter des soupapes ou clapets anti-retour avec des blocages anti-reflux dans tous les circuits du ballon.

-ou-

- ▶ Raccorder le guidage de conduites directement sur les raccords ballon de sorte que la circulation naturelle ne soit pas possible.
- ▶ Installer les câbles de raccordement sans contrainte.

5.2.2 Bouclage

- ▶ Retirer le thermomètre sur le couvercle supérieur du ballon.
- ▶ Retirer le couvercle supérieur du ballon.
- ▶ Retirer le passage marqué au milieu sur la partie intérieure du couvercle du ballon à l'aide d'un outil.
- ▶ Retirer le bouchon du raccordement du bouclage.
- ▶ Remettre le couvercle supérieur du ballon ainsi que le thermomètre en place.
- ▶ Installer un tube plongeur (accessoire), une pompe de bouclage autorisée pour l'eau potable et une vanne anti-retour.



Le bouclage n'est autorisé, en tenant compte des pertes de refroidissement, qu'avec une pompe de bouclage à commande temporelle et/ou de température.

Le dimensionnement des conduites de bouclage doit être déterminé selon le DVGW, fiche technique W 553. Respecter les indications spécifiques de DVGW W 511 :

- Diminution de la température maximum 5 K



Pour maintenir facilement la diminution maximale de la température :

- ▶ Monter une vanne de régulation avec thermomètre.

5.2.3 Raccordement côté chauffage

- ▶ Raccorder l'échangeur thermique en courant parallèle, c'est-à-dire ne pas intervenir les raccords de départ et de retour. Ceci permettra d'obtenir un chargement homogène dans la partie supérieure du ballon.
- ▶ Les conduites de chargement doivent être bien isolées et le plus court possible. Ceci permet d'éviter des pertes de pression inutiles ainsi que le refroidissement du ballon par bouclage ou autre.
- ▶ Prévoir un dispositif de dégazage au point le plus élevé entre le ballon et l'appareil de chauffage pour éviter les dysfonctionnements dus à l'inclusion d'air (par ex. pot de ventilateur).
- ▶ Pour éviter la circulation naturelle, installer un clapet anti-retour dans le retour ballon.

5.2.4 Raccordement côté eau

AVIS :

Dégâts dus à la corrosion de contact sur les raccords ballon !

- ▶ Pour des raccords côté eau potable en cuivre : utiliser des raccords en laiton ou en bronze.
- ▶ Effectuer le raccordement à la conduite d'eau froide selon DIN 1988-100 en utilisant des robinetteries individuelles appropriées ou un groupe de sécurité complet.
- ▶ La soupape de sécurité homologuée doit au moins pouvoir évacuer le débit limité par le débit réglé au niveau de l'entrée eau froide (→chap. 6.2 page 32).

- ▶ La soupape de sécurité homologuée doit être réglée de manière à ce que la pression autorisée du ballon ne puisse être dépassée.
- ▶ Faire déboucher la conduite de purge de la soupape de sécurité de manière bien visible dans la zone protégée contre le gel, par un point d'évacuation d'eau. La conduite d'écoulement doit avoir au moins correspondre à la section de sortie de la soupape de sécurité.

AVIS :

Dégâts dus à la surpression !

- ▶ Si vous utilisez un clapet anti-retour : monter une soupape de sécurité entre le clapet anti-retour et le raccord ballon (eau froide).
- ▶ Ne pas obturer l'ouverture de purge de la soupape de sécurité.

- ▶ Installer à proximité de la conduite d'écoulement de la soupape de sécurité une plaque d'avertissement comportant l'inscription suivante : " Pour des raisons de sécurité, de l'eau peut s'écouler de la conduite d'écoulement pendant le chauffage ! Ne pas fermer ! "

Si la pression de repos de l'installation dépasse 80 % de la pression admissible de la soupape de sécurité :

- ▶ installer un réducteur de pression en amont.

5.2.5 Vase d'expansion ECS



Pour éviter les fuites d'eau par la soupape de sécurité, il est possible d'installer un vase d'expansion approprié pour l'eau potable.

- ▶ Installer le vase d'expansion dans la conduite d'eau froide entre le ballon et le groupe de sécurité. Dans ce cas, l'eau chaude sanitaire doit circuler par le vase d'expansion à chaque puisage.

Le tabl. ci-dessous sert de référence pour les mesures du vase d'expansion. Les valeurs peuvent différer selon le volume utile des différents produits. Les indications se réfèrent à une température de ballon de 60 °C.

Type de ballon	Pression admissible du vase = pression eau froide	Taille du vase en litres selon la pression admissible de la soupape de sécurité		
		6 bars	8 bars	10 bars
WU120W	3 bars	8	8	-
	4 bars	12	8	8
WU160W	3 bars	8	8	-
	4 bars	12	8	8

Tab. 9 Référence, vase d'expansion

5.3 Raccordement électrique



DANGER :

Risque d'électrocution !

- ▶ Avant d'effectuer le raccordement électrique, couper l'alimentation en courant (230 VCA) de l'installation de chauffage.

Une description détaillée du raccordement électrique est fournie dans la notice d'installation correspondante.

Raccordement à une chaudière

- ▶ Raccorder la fiche de la sonde de température ballon à l'appareil de chauffage (→ fig. 7, page 45).

Raccordement à un module

Le ballon est installé après une bouteille de mélange hydraulique dans l'installation.

- ▶ Retirer la fiche de la sonde de température du ballon.

- ▶ Régler la température d'eau chaude sanitaire.
 - Pendant la mise en température, de l'eau peut s'écouler par la soupape de sécurité.
 - Toujours maintenir ouverte la conduite de purge de la soupape de sécurité.
 - Respecter les cycles d'entretien (→ tabl. 11).
 - **Recommandation en cas de risque de gel et d'absence provisoire de l'utilisateur :** laisser l'installation de chauffage en marche et régler la température d'eau chaude sanitaire minimale.

7 Mise hors service

- ▶ Couper le thermostat de l'appareil de régulation.



AVERTISSEMENT :

Risque d'ébullantage dû à l'eau chaude !

L'eau chaude peut entraîner de fortes brûlures.

- ▶ Laisser suffisamment refroidir le ballon.

- ▶ Vidanger le ballon.
- ▶ Mettre tous les modules et accessoires de l'installation de chauffage hors service selon les recommandations du fabricant indiquées dans la documentation technique.
- ▶ Fermer les vannes d'arrêt.
- ▶ Mettre l'échangeur de chaleur hors pression.
- ▶ Vidanger entièrement le ballon tampon en cas de gel et de mise hors service, même dans la partie inférieure du réservoir.

Pour éviter la corrosion :

- ▶ Laisser la trappe de visite ouverte pour permettre à la partie interne de sécher correctement.

8 Protection de l'environnement/Recyclage

La protection de l'environnement est un principe de base du groupe Bosch.

Nous accordons une importance égale à la qualité de nos produits, à leur rentabilité et à la protection de l'environnement. Les lois et prescriptions concernant la protection de l'environnement sont strictement observées.

Pour la protection de l'environnement, nous utilisons, tout en respectant les aspects économiques, les meilleurs technologies et matériaux possibles.

Emballages

En matière d'emballages, nous participons aux systèmes de mise en valeur spécifiques à chaque pays, qui visent à garantir un recyclage optimal.

Tous les matériaux d'emballage utilisés respectent l'environnement et sont recyclables.

Appareils usagés

Les appareils usés contiennent des matériaux qui peuvent être réutilisés.

Les composants se détachent facilement. Les matières synthétiques sont marquées. Ceci permet de trier les différents composants en vue de leur recyclage ou de leur élimination.

9 Inspection et entretien



AVERTISSEMENT :

Risque d'ébullantage dû à l'eau chaude !

L'eau chaude peut entraîner de fortes brûlures.

- ▶ Laisser suffisamment refroidir le ballon.
- ▶ Laisser refroidir le ballon avant toute opération de maintenance.
- ▶ Le nettoyage et l'entretien doivent être effectués selon les cycles indiqués.
- ▶ Eliminer immédiatement les défauts.
- ▶ N'utiliser que des pièces de rechange d'origine !

9.1 Révision

Selon DIN EN 806-5, les ballons doivent être soumis à une révision / des contrôles une fois tous les 2 mois. La température réglée est alors contrôlée et comparée à la température réelle de l'eau réchauffée.

9.2 Entretien

Selon DIN EN 806-5, annexe A, tabl. A1, ligne 42, il faut effectuer une maintenance une fois par an. Les opérations suivantes doivent être réalisées dans ce cadre :

- Contrôler le fonctionnement de la soupape de sécurité
- Contrôler l'étanchéité de tous les raccords
- Nettoyer le ballon
- Contrôler l'anode

9.3 Cycles d'entretien

La maintenance doit être effectuée en fonction du débit, de la température de service et de la dureté de l'eau (→ tabl. 11). En raison de notre longue expérience, nous recommandons de choisir les cycles d'entretien selon le tabl. 11.

L'utilisation d'eau potable chlorée ou d'adoucisseurs raccourcit les cycles d'entretien.

Il est possible de se renseigner sur la qualité de l'eau auprès du fournisseur en eau local.

Selon la composition de l'eau, les valeurs peuvent différer des références indiquées.

Dureté de l'eau [°dH]	3...8,4	8,5...14	> 14
Concentration de carbonate de calcium [mol/m ³]	0,6...1,5	1,6...2,5	> 2,5
Températures	Mois		
Avec un débit normal (< volume du ballon/24 h)			
< 60 °C	24	21	15
60...70 °C	21	28	12
> 70 °C	15	12	6
Avec un débit élevé (> volume du ballon/24 h)			
< 60 °C	21	18	12
60...70 °C	18	15	9
> 70 °C	12	9	6

Tab. 11 Cycles d'entretien selon les mois

9.4 Travaux d'entretien

9.4.1 Anode en magnésium

L'anode au magnésium offre une protection minimale selon DIN 4753 pour d'éventuels défauts dans l'émaillage.

Nous conseillons d'effectuer un premier contrôle un an après la mise en service.

AVIS :**Dégâts dus à la corrosion !**

Une anode mal entretenue peut provoquer des dégâts dus à la corrosion plus tôt que prévu.

- ▶ Selon la qualité de l'eau utilisée, faire contrôler l'anode une fois par an ou tous les deux ans et la remplacer si nécessaire.

Contrôler l'anode

(→ fig. 9, page 46)

- ▶ Retirer le câble de connexion de l'anode vers le ballon.
- ▶ Placer l'appareil de mesure de courant (plage de mesure mA) en série entre ces points. **Le flux du courant ne doit pas être inférieur à 0,3 mA si le ballon est rempli.**
- ▶ Si le courant est trop faible et l'anode trop usée : remplacer immédiatement l'anode.

Montage d'une nouvelle anode

- ▶ Monter l'anode isolée.
- ▶ Mettre en place la connexion électrique de l'anode au réservoir à l'aide du câble de connexion.

9.4.2 Vidange

- ▶ Couper le ballon du secteur et le purger avant tous travaux de nettoyage ou de réparation.
- ▶ Vidanger l'échangeur de chaleur.
Si besoin, purger les spires inférieures.

9.4.3 Détartrage et nettoyage

Pour améliorer l'effet du nettoyage, réchauffer l'échangeur thermique avant de le rincer. L'effet de choc thermique facilite le détachement des croûtes (par ex. dépôts de calcaire).

- ▶ Couper le ballon du réseau côté eau potable.
- ▶ Fermer les vannes d'arrêt et débrancher la résistance électrique éventuelle
- ▶ Vidanger le ballon.
- ▶ Ouvrir la trappe de visite sur le ballon.
- ▶ Vérifier la présence d'impuretés dans la partie interne du ballon.

-ou-

- ▶ **Si l'eau est peu calcaire :**
contrôler régulièrement le réservoir et le nettoyer de ses dépôts calcaires.

-ou-

- ▶ **Si l'eau est calcaire ou très encrassée :**
faire régulièrement détartrer le ballon par un nettoyage chimique selon le taux de calcaire réel (par ex. avec un produit approprié à base d'acide citrique).
- ▶ Rincer le ballon.
- ▶ Éliminer les résidus avec un aspirateur humide / sec à tuyau d'aspiration en matière plastique.
- ▶ Fermer la fenêtre de contrôle en place avec un nouveau joint.

Ballon avec trappe de visite**AVIS :****Dégâts causés par l'eau !**

Un joint défectueux ou usé peut provoquer des dégâts causés par l'eau.

- ▶ Contrôler et remplacer si nécessaire le joint de la bride lors du nettoyage.

9.4.4 Remise en service

- ▶ Rincer abondamment le ballon après le nettoyage ou la réparation.
- ▶ Purge côté chauffage et eau chaude sanitaire.

9.5 Contrôle de fonctionnement**AVIS :****Dégâts dus à la surpression !**

Une soupape de sécurité qui ne fonctionne pas de manière optimale peut entraîner des dégâts dus à la surpression !

- ▶ Contrôler le fonctionnement de la soupape de sécurité et effectuer plusieurs purges d'air.
- ▶ Ne pas obturer l'ouverture de purge de la soupape de sécurité.

10 Défauts : message de défaut**Raccordements obstrués**

La réaction électrochimique entre l'anode en magnésium et le matériau des tubes, dans le cas d'une combinaison avec des installations de tubes en cuivre, peut provoquer, dans des conditions défavorables, l'encrassement des raccords.

- ▶ Isoler les raccordements électriquement en utilisant des vis d'isolation de l'installation des tubes en cuivre.

Odeur et coloration foncée de l'eau chauffée

Ceci est généralement dû à la formation d'acide sulfurique par des bactéries réductrices de sulfate. Les bactéries apparaissent dans l'eau très pauvre en oxygène, elles prélèvent l'oxygène des résidus de sulfate (SO₄) et produisent de l'hydrogène sulfuré dégageant une forte odeur.

- ▶ Nettoyage du réservoir, remplacement de l'anode et fonctionnement avec ≥ 60 °C.
- ▶ Si ceci n'est pas concluant : remplacer l'anode par une anode externe. Les coûts de transformation sont à la charge l'utilisateur.

Déclenchement du limiteur de température de sécurité

Si le limiteur de température de sécurité qui se trouve dans l'appareil de chauffage se déclenche fréquemment :

- ▶ Informer l'installateur.

Sisukord

1	Tähiste seletus ja ohutusjuhised	35
1.1	Sümbolite selgitus	35
1.2	Üldised ohutusjuhised	35
2	Seadme andmed	36
2.1	Ettenähtud kasutamine	36
2.2	Boileri täitmisevõimsus	36
2.3	Tööpõhimõte	36
2.4	Tarnekomplekt	36
2.5	Seadme kirjeldus	36
2.6	Andmesilt	37
2.7	Tehnilised andmed	37
2.8	Seadme energiatarbe andmed	38
3	Vorschriften	6
4	Teisaldamine	38
5	Paigaldamine	38
5.1	Paigaldusruum	38
5.2	Paigaldamine	38
5.2.1	Boileri ühendused	38
5.2.2	Ringlus	38
5.2.3	Küttepoolne ühendus	39
5.2.4	Veeühendused	39
5.2.5	Joogivee paisupaak	39
5.3	Elektriühendus	39
5.4	Ühendusskeem	40
6	Kasutuselevõtmine	40
6.1	Boileri kasutuselevõtt	40
6.2	Sooja vee hulga piiramine	40
6.3	Betreiber einweisen	8
7	Seismajätmine	41
8	Loodushoid / kasutuselt kõrvaldamine	41
9	Ülevaatus ja hooldus	41
9.1	Ülevaatus	41
9.2	Hooldus	41
9.3	Hooldusvälbad	41
9.4	Hooldustööd	41
9.4.1	Magneesiumanood	41
9.4.2	Tühjendamine	41
9.4.3	Katlakivi eemaldamine ja puhastamine	42
9.4.4	Uuesti töölerakendamine	42
9.5	Funktsioneerimise kontrollimine	42
10	Töötörked	42

1 Tähisteseletus ja ohutusjuhised

1.1 Sümbolite selgitus

Hoiatused

Hoiatuses esitatud hoiatussõnad näitavad ohutusmeetmete järgimata jätmisel tekkivate ohtude laadi ja raskusastet.

Järgmised hoiatussõnad on kindlaks määratud ja võivad esineda selles dokumendis:

**OHTLIK:**

OHT tähendab inimestele raskete kuni eluohtlike vigastuste ohtu.

**HOIATUS:**

HOIATUS tähendab inimestele raskete kuni eluohtlike vigastuste ohtu.

**ETTEVAATUST:**

ETTEVAATUST tähendab inimestele keskmise raskusega vigastuste ohtu.

TEATIS:

MÄRKUS tähendab, et tekkida võib varaline kahju.

Oluline teave



See infotähis näitab olulist teavet, mis ei ole seotud ohuga inimestele ega esemetele.

Muud tähised

Tähis	Tähendus
▶	Tegevus
→	Viide mingile muule kohale selles dokumendis
•	Loend/loendipunkt
–	Loend/loendipunkt (2. tase)

Tab. 1

1.2 Üldised ohutusjuhised

⚠ Paigaldus, kasutuselevõtt, hooldus

Paigaldust, kasutuselevõttu ja hooldust võib teha ainult vastava tegevusloaga ettevõtte.

- ▶ Mahuti ja lisavarustuse paigaldamisel ja töölerakendamisel tuleb järgida konkreetse seadme paigaldusjuhendit.
- ▶ Lahtiseid paisupaake ei ole lubatud kasutada.
- ▶ **Kaitseklappi ei tohi mingil juhul sulgeda!**
- ▶ Kasutada on lubatud ainult originaalvaruosi.

⚠ Juhised sihtgrupi jaoks

See paigaldusjuhend on mõeldud gaasi- ja veevarustussüsteemide, kütte- ja elektrotehnika spetsialistidele. Järgida tuleb kõigis juhendites antud

juhiseid. Nende järgimata jätmise võib kahjustada seadmeid ja põhjustada kuni eluohtlikke vigastusi.

- ▶ Enne paigaldamist tuleb seadmete (kütteseadme, küttesüsteemi juhtseadme jne) paigaldusjuhendid läbi lugeda.
- ▶ Järgida tuleb ohutusjuhiseid ja hoiatusi.
- ▶ Järgida tuleb konkreetsetes riigis ja piirkonnas kehtivaid eeskirju, tehnilisi nõudeid ja ettekirjutusi.
- ▶ Tehtud tööd tuleb dokumenteerida.

⚠ Kasutajale üleandmine

Üleandmisel tuleb küttesüsteemi kasutaja tähelepanu juhtida küttesüsteemi kasutamisele ja kasutustingimustele.

- ▶ Süsteemi kasutamise selgitamisel tuleb eriti suurt tähelepanu pöörata kõigele sellele, mis on oluline ohutuse tagamiseks.
- ▶ Juhtida tähelepanu sellele, et süsteemi ümberseadistamist või remonditöid on lubatud teha ainult kütteseadmetele spetsialiseerunud ettevõttele.
- ▶ Süsteemi ohutu ja keskkonnahoidliku töö tagamiseks tuleb juhtida tähelepanu ülevaatuse ja hoolduse vajadusele.
- ▶ Seadme kasutajale tuleb üle anda paigaldus- ja kasutusjuhendid ning paluda need edaspidiseks kasutamiseks alles hoida.

2 Seadme andmed

2.1 Ettenähtud kasutamine

Emaleeritud boilerid on ette nähtud tarbevee soojendamiseks ja hoidmiseks. Järgida tuleb tarbevee kohta konkreetsetes riigis kehtivaid normdokumente, eeskirju ja nõudeid.

Emaleeritud boilerit tohib kasutada ainult kinnistes veesoojendussüsteemides.

Mistahes muul viisil kasutamine ei vasta ettenähtud kasutusotstarbele. Tootja ei vastuta sellest tulenevate kahjustuste eest.

Nõuded tarbeveele	Ühik	Väärtus
Vee karedus	ppm CaCO ₃	> 36
	gpg	> 2,1
	°dH	> 2
	°fH	> 3,6
pH-väärtus	-	≥ 6,5... ≤ 9,5
Elektrijuhtivus	µS/cm	≥ 130... ≤ 1500

Tab. 2 Nõuded joogiveele

2.2 Boileri täitmisevõimsus

Boiler on ette nähtud ühendamiseks boileri temperatuurianduri ühendamise võimalusega kütteseadmega. Sealjuures ei tohi kütteseadme max laadimisvõimsus ületada järgnevaid väärtusi:

Boiler	Maksimaalne täitmisevõimsus
WU120W	25,1 kW
WU160W	25,1 kW

Tab. 3 Boileri täitmisevõimsus

Suurema laadimisvõimsusega kütteseadmetel:

- ▶ Piirake boileri laadimisvõimsus ülemisele väärtusele (vt kütteseadme paigaldusjuhendit).
See vähendab kütteseadme taktisagedust ja lühendab boileri laadeaega.

2.3 Tööpõhimõte

- Veevõtmise ajal langeb boileri temperatuur ülemises piirkonnas u 8 °C kuni 10 °C võrra, enne kui kütteseadme hakkab boilerit uuesti soojendama.
- Sagedaste üksteisele järgnevat lühidate veevõttude korral võib toimuda boilerile seatud temperatuuri piiridest väljumine boileri ülaosas. Selline omadus on süsteemist tingitud ja ei ole muudetav.
- Sisseehitatud termomeeter näitab mahuti ülemises osas valitsevat temperatuuri. Loomuliku temperatuurikihistumise tõttu mahuti sees tuleb salvesti seadistatavat temperatuuri vaadelda keskmise väärtusena. Temperatuurinäidik ja boileri temperatuuriregulaatori lülituspunkt ei ole seetõttu identsed.

2.4 Tarnekomplekt

- Emaleeritud boileri mahuti
- Magneesiumanood
- Kõvast vahtplastist soojusisolatsioon
- Termomeeter
- Ümbris, pinnatud terasplekist
- Katted, plastist
- Tühjendamine
- Tehniline dokumentatsioon

Vaateavaga boiler

- Eelpaigaldatud puhastusäärik
- Keermestatud ava R 1½ puhastusäärikus elektrilise küttekeha paigaldamiseks

2.5 Seadme kirjeldus

Nr	Kirjeldus
1	Soojusvaheti, emaleeritud siletoru
2	Boileri ümbris, emaleeritud terasplekkümbris
3	Jäigast polüuretaanvahust soojusisolatsioon
4	Plekkümbris
5	Ühendatav termomeeter temperatuurinäidiku jaoks
6	Tühjendamine
7	Mahuti temperatuuriandur
8	Pealevool boilerisse
9	Sooja vee väljavool
10	Külma vee sissevool
11	Tagasivool boilerist
12	Vaateava
13	Magneesiumanood
14	Mahuti temperatuurianduri kaabliläbiviik
15	Tagasivool

Tab. 4 Toote kirjeldus (→ joon. 2, lk. 43)

2.6 Andmesilt

Nr	Kirjeldus
1	Tüübitähis
2	Seerianumber
3	Nimimaht
4	Nimimaht soojusvaheti
5	Ooterežiimi soojuskulu
6	Kaitse korrosiooni eest
7	Tootmisaasta
8	Sooja vee maksimaalne temperatuur varumahutis
9	Maksimaalne pealevoolutemperatuur, küttekeha

Nr	Kirjeldus
10	Päikesekütte maksimaalne pealevoolutemperatuur
11	Küttevee antav energia
12	Vooluhulk küttevee sisendtorus
13	Tarbevee maksimaalne töö rõhk
14	Projektkohane maksimumrõhk
15	Maksimaalne töö rõhk, kütteseadmekontuur
16	Maksimaalne töö rõhk, päikeseküttekontuur
17	CH tarbeveeosa maksimaalne töö rõhk
18	CH tarbeveeosa maksimaalne katsetusrõhk

Tab. 5 Andmesilt

2.7 Tehnilised andmed

	Ühik	WU120W	WU160W
Mõõtmised ja tehnilised andmed	-	→ Joon. 3, lk. 44	
Rõhukao graafik	-	→ Joon. 5, lk. 45	
Soojusülekanne (soojusvaheti)			
Keerdude arv		5	5
Küttevee kogus	l	4,4	4,4
Küttepind	m ²	0,63	0,63
Küttevee maksimumtemperatuur	°C	110	110
Soojusvaheti maksimaalne töö rõhk	bar	10	10
Maksimaalne küttepinnala võimsus:			
90 °C pealevoolutemperatuuri ja 45 °C boileritemperatuuri korral	kW	25,1	25,1
85 °C pealevoolutemperatuuri ja 60 °C boileritemperatuuri korral	kW	13,9	13,9
Maksimaalne püsivõimsus:			
90 °C pealevoolutemperatuuri ja 45 °C boileritemperatuuri korral	l/h	590	590
85 °C pealevoolutemperatuuri ja 60 °C boileritemperatuuri korral	l/h	237	237
arvestatud küttevee hulk	l/h	1300	1300
Võimsustegur ¹⁾ 90 °C pealevoolutemperatuur (boileri max laadimisvõimsus)	N _L	1,3	2,0
min. soojenemisaeg 10 °C külma vee juurdevoolutemperatuurilt 60 °C boileritemperatuurini 85 °C pealevoolutemperatuuriga:			
boileri täitmisvõimsusel 24 kW	min.	20	26
boileri täitmisvõimsusel 18 kW	min.	25	32
boileri täitmisvõimsusel 11 kW	min.	49	62
boileri täitmisvõimsusel 8 kW	min.	52	69
Boileri maht			
Kasulik maht	l	115	149
Kasutatav veehulk (ilma järellaadimiseta ²⁾) 60 °C boileri temperatuur ja			
45 °C sooja vee väljavoolutemperatuur	l	145	190
40 °C sooja vee väljavoolutemperatuur	l	170	222
Maksimaalne vooluhulk	l/min	12	16
Tarbevee maksimumtemperatuur	°C	95	95
Maksimaalne töö rõhk, vesi ³⁾	bar	10	10

1) Võimsustegur $N_L = 1$ vastavalt standardile DIN 4708 tavalise vanni ja köögivalamu jaoks 3,5 inimesele. Temperatuurid: boiler 60 °C, sooja vee väljavoolutemperatuur 45 °C ja külm vesi 10 °C. Mõõdetud maksimaalsel soojendusvõimsusel. Soojendusvõimsuse vähenemisel väheneb ka N_L .

2) Boileriväliseid jaotuskadusid ei ole arvestatud.

3) Kaldkriipsu taga olevad andmed käivad vaateavaga boileri kohta

Tab. 6 Tehnilised andmed

Sooja tarbevee kestev tootlikkus

- Näidatud kestev tootlikkus põhineb kütte pealevoolutemperatuuril 90 °C, äravoolu temperatuuril 45 °C ja külma vee sisendtemperatuuril 10 °C boileri maksimaalse võimsuse juures (kütteseadme laadimisvõimsus peab olema vähemalt sama suur kui boileri küttepinnala maksimaalne võimsus). Kütteseadme boileri

laadimisvõimsus on vähemalt sama suur kui boileri küttepinnala võimsus.

- Näidatud kütteeveehulga või boileri laadimisvõimsuse või pealevoolutemperatuuri vähenemine toob kaasa kestva tootlikkuse ja võimsusnäitaja (N_L) vähenemise.

Boileri temperatuurianduri () mõõteväärtused

Boileri temperatuur °C	Anduri takistus Ω 10 °K	Anduri takistus Ω 12 °K
20	12486	14772
26	9573	11500
32	7406	9043
38	5779	7174
44	4547	5730
50	3605	4608
56	2880	3723
62	2317	3032
68	1877	2488

Tab. 7 Boileri temperatuurianduri () mõõteväärtused

2.8 Seadme energiatarbe andmed

Järgmised toote andmed vastavad direktiivi 2010/30/EL täiendavate EL-i määruste nr 811/2013 ja 812/2013 nõuetele.

Selle direktiivi rakendamine koos ErP-väärtuste esitamiseiga võimaldab tootjatel kasutada CE-märgist.

Artikkel-nummer	Produkttyp	Speichervolumen (V)	Warmhalt everlust (S)	Warmwasserbereitung gs-Energieeffizienzklasse
8735100645	WU120W B	115,0l	46,0 W	B
8735100646	WU160W B	150,0l	47,0 W	B

Tab. 8 Produktdaten zum Energieverbrauch

3 Normdokumendid

Järgida tuleb järgmisi eeskirju ja standardeid:

- kohalikud eeskirjad
- **EnEG** (Saksamaa energiasäästuseadus)
- **EnEV** (Saksamaa energiasäästumäärus)

Kütte- ja tarbevee soojendussüsteemide paigaldamine ja varustus:

- **DIN**- DIN ja **EN** standardid
 - DIN 4753-1 – Boilerid ...; nõuded, märgistamine, varustus ja kontrollimine
 - DIN 4753-3 – Boilerid ...; veega kokkupuutuvate pindade korrosioonivastane emailkaitse. Nõuded ja kontrollimine (tootestandard)
 - **DIN 4753-7** – Tarbeveesoojendid, anumad mahuga kuni 1000 l, nõuded valmistamise, soojusisolatsiooni ja korrosioonitõrje kohta
 - **DIN EN 12897** – Veevarustus. Nõuded ... boileritele (tootestandard)
 - DIN 1988-100 – Joogiveepaigaldiste tehnilised eeskirjad
 - **DIN EN 1717** – Joogivee kaitsmine saastumise eest ...
 - **DIN EN 806-5** – Joogiveepaigaldiste tehnilised eeskirjad
 - **DIN 4708** – Tsentraalsed veesoojendussüsteemid
- **DVGW**
 - Tööleht W 551 – Joogivee soojendussüsteemid ja torustikud. Tehnilised meetmed legionellabakterite kasvu vähendamiseks uutes süsteemides ...
 - Tööleht W 553 – Ringlussüsteemide dimensioonimine ...

Seadme energiatarbe andmed

- **EL-i määrus ja direktiivid**
 - **EL-i direktiiv 2010/30/EL**
 - **EL-i määrus 811/2013 ja 812/2013**

4 Teisaldamine

**HOIATUS:**

Asjatundmatu kinnitamise ja raske koorma korral tekib teisaldamisel vigastuste oht!

- ▶ Kasutada tuleb sobivat teisaldusvahendit.
- ▶ Kindlustage seade mahakukkumise vastu.

- ▶ Pakendis olevat boilerit tuleb teisaldada transpordikäruga ja kinnitusrihmadega kinnitatuna (→ joon. 6, lk. 45).

-või-

- ▶ Pakendita varumahuti teisaldamiseks kasutatakse teisaldusvõrku, kaitstes seejuures ühenduskohti kahjustuste eest.

5 Paigaldamine

5.1 Paigaldusruum

TEATIS:

Süsteemi kahjustamise oht sobimatu või ebapiisava kandevõimega aluspinnal korral!

- ▶ Kontrollida, et paigalduspind on ühetasane ja piisava kandevõimega.
- ▶ Paigaldage boiler kuiva ja külmumisvabasse siseruumi.
- ▶ Kui paigalduskohas esineb oht, et põrandale võib koguneda vett, tuleb boiler paigutada kõrgemale alusele.
- ▶ Paigaldusruumis tuleb järgida minimaalseid vahekaugusi seinteni (→ joonis 4, lk 44).



Kütteseadme ja boileri vahelise sirmi (lisavarustus) kasutamisel:

- ▶ Boileri paikaseadmisel tuleb arvesse võtta paigaldatud sirmi alaserva.

5.2 Paigaldamine

5.2.1 Boileri ühendused

Soojuskaot vältimine siseringluse tõttu:

- ▶ Paigaldage kõigisse boilerikontuuridesse tagasilöögiventiilid või tagasivoolutõkise tagasivooluklapid.

-või-

- ▶ Vahetult boileri juures paiknevad ühendused tuleb teha nii, et ei tekiks siseringlust.
- ▶ Ühendustorud tuleb paigaldada nii, et neile mõju mehaanilist koormust.

5.2.2 Ringlus

- ▶ Tõmmata termomeeter boileri ülemisest kattedest välja.
- ▶ Võtta boileri ülemine kate ära.
- ▶ Eemaldada sobiva tööriista abil boileri katte sisekülje keskel oleva märgistatud läbiviiguava kate.
- ▶ Eemaldada ringlussliitmiku kork.
- ▶ Pange boileri ülemine kate tagasi ja kinnitage termomeeter uuesti oma kohale.
- ▶ Paigaldage sukeltoru (tarvik), joogivee jaoks lubatud ringluspump ja tagasilöögiventiil.



Ringlus on lubatud jahtumiskadu arvestades üksnes aeg- ja/või temperatuurijuhitava ringluspumbaga.

Määrata ringlustorustiku mõõtmed kindlaks DVGW töölehe W 553 kohaselt. Järgige erandmeid vastavalt DVGW W 511:

- Temperatuuri langus max 5 K



Maksimaalse lubatud temperatuurilanguse lihtsaks järgimiseks:

- ▶ Paigaldada termomeetriga reguleeriventil.

5.2.3 Küttepoolne ühendus

- ▶ Ühendage soojusvaheti koosvoolurežiimi, st ärge vahetage peale- ja tagasivooluühendust. Sellega saavutatakse boileri ühtlane laadimine ülemises boileriosas.
- ▶ Laadimistorud peavad olema võimalikult lühikesed ja hästi isoleeritud. Nii välditakse asjatuid rõhukadusid ja salvesti jahtumist toruringluse vms tõttu.
- ▶ Boileri ja kütteseadme vahelises kõrgeimas punktis tuleb sissepääseva õhu tõttu tekkivate tööhäirete vältimiseks ette näha toimiv ventilatsioon (nt õhutaja).
- ▶ Gravitatsiooniringluse vältimiseks paigaldage boileri tagasivoolu tagasilöögiklapp.

5.2.4 Veeühendused

TEATIS:

Kontaktkorrosiooni kahjustuste oht boileri ühendustes!

- ▶ Joogiveepoolse ühenduse korral vasktorule: kasutage messingist või pooltombakust ühendusliitmikku.
- ▶ Külma veetoru tuleb ühendada DIN 1988-100 kohaselt sobivate armatuuridetailide või spetsiaalse ohutusseadiste komplekti abil.
- ▶ Tüübikinnitatud kaitseventiil peab võimaldama vähemalt vooluhulka, mis on piiratud seadistatud külma vee pealevoolu hulga (→ peatükk 6.2 lk. 40).
- ▶ Tüübikinnitatud kaitseventiil peab olema tehases nii seadistatud, et boileri suurima lubatud tööõhu ületamine on välistatud.
- ▶ Kaitseklapi äravoolutoru peab kanalisatsiooni suubuma kohas, kus ei ole külmumisohtu ja mida saab jälgida. Väljavoolutoru ristlõikepindala ei tohi olla väiksem kaitseventiili väljavooluava ristlõikepindalast.

TEATIS:

Kahjustused ülerõhu tõttu!

- ▶ Tagasilöögiklapi kasutamisel: paigaldage tagasilöögiklapp ja boileriühenduse (külm vesi) vahele kaitseklapp.
- ▶ Kaitseklapi väljavooluava ei tohi sulgeda.

- ▶ Paigaldage kaitseklapi läbipuhketorustiku lähedale hoiatussilt järgmise kirjaga: "Kuumutamise ajal võib läbipuhketorustikust tulla ohutuse tagamiseks vett! Ärge sulgege!"

Kui süsteemi staatiline rõhk on suurem kui 80 % kaitseklapi rakendumisrõhust:

- ▶ tuleb paigaldada rõhualandusventil.

5.2.5 Joogivee paisupaak



Veekao vältimiseks kaitseklapi kaudu võib paigaldada joogivee jaoks sobiva paisupaagi.

- ▶ Paigaldage paisupaak külma veetorusse boileri ja ohutusvarustuse vahele. Joogivesi peab paisupaagist läbi voolama iga veevõtuga.

Alljärgnevas tabelis on kujutatud paisupaagi orienteeruvad mõõtmed. Eri mahutite erineva kasuliku mahu tõttu võivad suurused erineda. Andmed lähtuvad 60 °C boileritemperatuurist.

Boileri tüüp	Paagi eelsurve = külma vee surve	Mahuti suurus liitrites vastavalt kaitseventiili käivitusrõhule		
		6 bar	8 bar	10 bar
WU120W	3 bar	8	8	-
	4 bar	12	8	8
WU160W	3 bar	8	8	-
	4 bar	12	8	8

Tab. 9 Orienteeruvad andmed, paisupaak

5.3 Elektriühendus



OHTLIK:

Eluohulik elektrilöögi korral!

- ▶ Enne pinge (230 V AC) ühendamist tuleb kütteseadme toitepinge katkestada.

Elektriühenduse loomise täpse kirjelduse leiate vastavast paigaldusjuhendist.

Kütteseadmega ühendamine

- ▶ Ühendage boileri temperatuurianduri ühenduspistik kütteseadmega (→ joon. 7, lk. 45).

Ühendamine moodulile

Boiler asub süsteemis hüdraulilise ühtlusti järel.

- ▶ Eemaldage boileri temperatuurianduri ühenduspistik.
- ▶ Ühendage boileri temperatuurianduri moodulile (→ joon. 8, lk 45).

5.4 Ühendusskeem

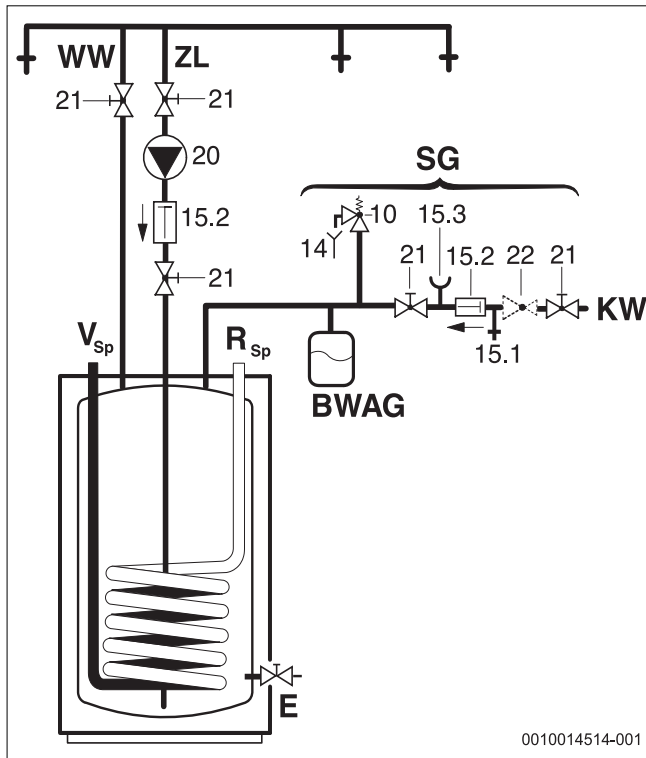

Joon. 1 Tarbeveepoolse ühendusskeem

BWAG Joogivee paisupaak (soovitus)

E Tühjendamine

KW Külmaveeühendus

R_{SP} Tagasivool boilerist

V_{SP} Pealevool boilerisse

SG Ohutusgrupp vastavalt DIN 1988-100

Kuum vesi/Sooja vee väljavool

ZL Tagasivool

10 Kaitseklapp

14 Äravoolutoru

15.1 Kontrollimisventiil

15.2 Tagasilöögiklapp

15.3 Manomeetri tuts

20 Kohapealne ringluspump

21 Sulgeventiil (kohapealne)

22 Rõhualandusventiil (vajaduse korral, lisavarustus)

6 Kasutuselevõtmine

! OHTLIK:

Boileri kahjustamise oht ülerõhu tõttu!

Liiga suure rõhu tõttu võib email mõraneda.

- ▶ Kaitseklapi äravoolutoru ei tohi sulgeda.
- ▶ Enne boileri ühendamist tuleb läbi viia veetorude lekkekindluse kontroll.

- ▶ Kütteseadme, sõlmede ja lisavarustuse kasutuselevõtmisel tuleb järgida tootja juhiseid ja tehnilist dokumentatsiooni.

6.1 Boileri kasutuselevõtt

- ▶ Enne boileri täitmist: loputage torusid ja boilerit joogiveega.
- ▶ Täitke boiler lahtise soojaveekraaniga, kuni vesi tuleb välja.
- ▶ Kontrollida, et ei esine leket.

i

Boileri hermeetilisuse kontrollimiseks tohib kasutada eranditult ainult tarbevett. Sooja vee pooltel maksimaalsena lubatud katsetusrõhk on 10 bar.

Boileri temperatuuri seadistamine

- ▶ Seadistage soovitud boileri temperatuur vastavalt kütteseadme kasutusjuhendile.

Termodesinfitseerimine

- ▶ Termodesinfitseerimist tuleb teha regulaarselt vastavalt kütteseadme kasutusjuhendile.



HOIATUS:

Põletusohu!

Kuum vesi võib tekitada raskeid põletusi.

- ▶ Termodesinfitseerimine tuleb läbi viia väljaspool süsteemi tavalist töötamisega.
- ▶ Elanikke tuleb teavitada auruga põletamise ohust ja termodesinfitseerimise ajal on tingimata vajalik süsteemi järelevalve või termostaatilise joogiveesegisti paigaldamine.

6.2 Sooja vee hulga piiramine

Boileri mahu parimaks võimalikuks ärakasutamiseks ja liigvarase segunemise vältimiseks soovime eeldrosseldada külma vee pealevool boilerisse alljärgnevale vooluhulgale:

Boiler	Läbivoolu maksimaalne piirang
WU120W	12 l/min
WU160W	16 l/min

Tab. 10 Sooja vee hulga piiramine

6.3 Kasutaja juhendamine



HOIATUS:

Soojaveekraanide juures on oht end kuuma veega põletada!

Termodesinfitseerimise ajal ja kui sooja vee temperatuuriks on seatud ≥ 60 °C, tuleb põletusohu tõttu olla veekraanide juures ettevaatlik.

- ▶ Kasutajate tähelepanu tuleb juhtida sellele, et nad kasutaksid sooja vett üksnes külma veega segatuna.

- ▶ Selgitada tuleb küttesüsteemi ja boileri tööpõhimõtet ning kasutamist, pöörates erilist tähelepanu ohutusnõuetele.
- ▶ Tutvustada tuleb kaitseklapi tööpõhimõtet ja kontrollimist.
- ▶ Kasutajale tuleb üle anda kõik kaasasolevad dokumendid.
- ▶ **Soovitus kasutajale:** Sõlmida kütteseadmetele spetsialiseerunud ettevõttega hoolduse ja ülevaatusleping. Boilerit tuleb ettenähtud hooldusväljade järel (→ tab. 11) hooldada ja kord aastas üle vaadata.

Kasutajale tuleb selgitada järgmist:

- ▶ Sooja tarbevee temperatuuri seadmine
 - Boileri soojenemisel võib kaitseklapist välja tulla vett.
 - Hoidke kaitseklapi äravoolutoru alati lahti.
 - Järgige hooldusintervalle (→ tab. 11).
 - **Soovitus külmumisohu ja kasutaja lühiajalise äraoleku korral:** jätta kütteseadme tööle, seades sellele madalaima sooja vee temperatuuri.

7 Seismajätmine

- ▶ Lülitada välja juhtseadme temperatuuriregulaator.



HOIATUS:

Kuuma veega põletamise oht!

Kuum vesi võib põhjustada raskeid põletusi.

- ▶ Boileril tuleb lasta piisavalt jahtuda.
- ▶ Tühjendada boiler.
- ▶ Küttesüsteemi mistahes komponendi või lisavarustuse väljalülitamisel tuleb järgida tootja juhiseid vastavas tehnilises dokumentatsioonis.
- ▶ Sulgeventiilid tuleb sulgeda.
- ▶ Vabastada soojusvaheti rõhu alt.
- ▶ Külumisohtu ja pikemaks ajaks seismajätmise korral tuleb tühjendada kogu soojusvaheti, ka selle alumine osa.

Korrosiooni vältimiseks:

- ▶ Boileri sisemuse kuivamiseks jätke kontrolltava lahti.

8 Loodushoid / kasutuselt kõrvaldamine

Keskonnakaitse on üheks Bosch-grupi ettevõtete töö põhialuseks. Toodete kvaliteet, ökonoomsus ja loodushoid on meie jaoks võrdväärse tähtsusega eesmärgid. Loodushoiu seadusi ja normdokumente järgitakse rangelt. Keskkonna säästmiseks kasutame parimaid võimalikke tehnilisi lahendusi ja materjale, pidades samal ajal silmas ka ökonoomsust.

Pakend

Pakendid tuleb saata asukohariigi ümbertöötlussüsteemi, mis tagab nende optimaalse taaskasutamise. Kõik kasutatud pakkematerjalid on keskkonnasäästlikud ja taaskasutatavad.

Vana seade

Vanad seadmed sisaldavad materjale, mida on võimalik taaskasutusse suunata. Konstruktsiooniosid on lihtne eraldada. Plastid on vastavalt tähistatud. Nii saab erinevaid komponente sorteerida, taaskasutusse anda või kasutuselt kõrvaldada.

9 Ülevaatus ja hooldus



HOIATUS:

Kuuma veega põletamise oht!

Kuum vesi võib põhjustada raskeid põletusi.

- ▶ Boileril tuleb lasta piisavalt jahtuda.
- ▶ Boileril tuleb lasta enne kõiki hooldustöid jahtuda.
- ▶ Puhastada ja hooldada tuleb ettenähtud välpade järel.
- ▶ Puudused tuleb kohe kõrvaldada.
- ▶ Kasutada on lubatud ainult originaalvaruosi!

9.1 Ülevaatus

Vastavalt DIN EN 806-5 tuleb boilerit kontrollida iga 2 kuu järel. Seejuures tuleb kontrollida seatud temperatuuri ja võrrelda seda soojendatud vee tegeliku temperatuuriga.

9.2 Hooldus

Standardi DIN EN 806-5 lisa A tabeli A1 rea 42 kohaselt tuleb seadet kord aastas hooldada. Nende hulka kuuluvad järgmised tööd:

- Kaitseklapi funktsioneerimise kontrollimine

- Kõigi ühenduste lekete puudumise kontrollimine
- Boileri puhastamine
- Anoodi kontrollimine

9.3 Hooldusvälbad

Hooldusvajadus sõltub läbivoolava vee hulgast, töötemperatuurist ja vee karedusest (→ tab. 11). Tootja pikaajalise kogemuse põhjal on soovitatav valida hooldusvälb vastavalt tabelile 11.

Klooritud tarbevee või veepehmenuseseadmete kasutamine lühendab hooldusvälpasid.

Vee omaduste kohta konkreetses kohas saab teavet kohalikut veevarustusettevõtetelt.

Olenevalt vee koostisest on mõttekas kasutada nendest orienteerivatest väärtustest erinevaid väärtusi.

Vee karedus [°dH]	3...8,4	8,5...14	> 14
Kaltsiumkarbonaadi kontsentratsioon [mol/m ³]	0,6...1,5	1,6...2,5	> 2,5
Temperatuurid	Kuu		
Tavalise vooluhulga korral (< boileri maht / 24 h)			
< 60 °C	24	21	15
60...70 °C	21	28	12
> 70 °C	15	12	6
Suurema vooluhulga korral (> boileri maht / 24 h)			
< 60 °C	21	18	12
60...70 °C	18	15	9
> 70 °C	12	9	6

Tab. 11 Hooldusvälbad kuudes

9.4 Hooldustööd

9.4.1 Magneesiumanood

Magneesiumanood pakub emaili võimalike kahjustuste korral DIN 4753 järgi minimaalset kaitset.

Esimene kontroll tuleb teha üks aasta pärast kasutuselevõtmist.

TEATIS:

Korrosioonikahjustused!

Anoodi kontrollimata jätmine võib põhjustada enneaegseid korrosioonikahjustusi.

- ▶ Olenevalt kasutatava vee kvaliteedist tuleb anoodi kontrollida kord aastas või iga kahe aasta järel ning vajaduse korral välja vahetada.

Magneesiumanoodi kontrollimine

(→ joon. 9, lk. 46)

- ▶ Eemaldage kaitseanoodi ja boilerit ühendav juhe.
- ▶ Ühendada sinna vahele järjestikku ampermeeter (mõõtevahemik mA). **Täidetud boileri korral ei tohi voolutugevus olla alla 0,3 mA.**
- ▶ Liiga väikese voolu ja anoodi tugeva kulumise korral: vahetage anood kohe välja.

Uue anoodi paigaldamine

- ▶ Paigaldage anood isoleeritult.
- ▶ Looge elektrit juhtiv ühendus anoodist mahutini, kasutades ühendusjuhet.

9.4.2 Tühjendamine

- ▶ Lahutage boiler enne puhastamist või remontimist vooluvõrgust ja tühjendage.
- ▶ Tühjendage soojusvaheti. Vajadusel õhutage alumised keerud.

9.4.3 Katlakivi eemaldamine ja puhastamine



Puhastustulemust aitab parandada see, kui soojusvahetit enne pesemist soojendatakse. Järsu temperatuurimuutuse mõjul tulevad koorikud (nt lubjasadestused) paremini lahti.

- ▶ Lahutage boileri tarbeveeühendused.
- ▶ Sulgeventiilid tuleb sulgeda. Elektrikütetekeha kasutamise korral katkestada selle elektritoide.
- ▶ Tühjendada boiler.
- ▶ Avada boileri kontrollimisava.
- ▶ Kontrollige, et boileri sisemuses ei oleks mustust.

-või-

▶ Vähesel lubjasaldusega vee korral:

Kontrollige mahutit regulaarselt ja puhastage lubjasetetset.

-või-

▶ Lubjarikka vee või tugeva saastumise korral:

eemaldage boilerist lubjaladestus vastavalt tekkivale lubjakogusele keemiliselt puhastades (nt sobiva lupja lahustava sidrunihappepõhise vahendiga).

- ▶ Puhastage boileri veejoaga.
- ▶ Tekkinud jäägid tuleb eemaldada märja-kuivaimuriga, millel on plasttoru.
- ▶ Sulgeda kontrollimisava, kasutades uut tihendit.

Vaateavaga boiler

TEATIS:

Veekahjustused!

Defektne või purunenud tihend võib põhjustada veekahjustusi.

- ▶ Puhastamisel kontrollida puhastusääriku tihendit ja vajadusel see vahetada.

9.4.4 Uuesti töölerakendamine

- ▶ Loputage boiler pärast puhastamist või remonti põhjalikult läbi.
- ▶ Ohutage kütte- ja joogiveepool.

9.5 Funktsioneerimise kontrollimine

TEATIS:

Kahjustuste oht ülerõhu tõttu!

Ebaõigesti toimib kaitseklapp võib põhjustada ülerõhu tõttu kahjusid!

- ▶ Kaitseklapi toimimist tuleb kontrollida ja korduva lühikese avamise teel loputada.
- ▶ Kaitseklapi väljavooluava ei tohi sulgeda.

10 Töötörked

Ummistunud ühendused

Vasktoruga paigaldise korral võivad ühendused ebasoodsates tingimustes magneesiumanoodi ja torumaterjali vastasmõju tõttu ummistuda.

- ▶ Lahutage ühendused vasktorupaigaldistelt isolatsioonikinnituste abil elektriliselt.

Soojendatud vee lõhnamine ja värvumine

Seda põhjustab tavaliselt väävelvesiniku teke sulfaati vähendavate bakterite tõttu. Bakterid esinevad väga hapnikuvaeses vees, vabastavad sulfaadijääkidest hapnikku (SO₄) ja tekitavad tugevalõhnalist väävelvesinikku.

- ▶ Puhastage mahutit, vahetage anood ja pange tööle ≥ 60 °C-ga.
- ▶ Kui see ei aita, vahetage anood eraldi toitega anoodi vastu. Ümbervarustuse kulud katab kasutaja.

Ohutusotstarbelise temperatuuripiiriku lähtestamine

Kui kütteseadme ohutusotstarbeline temperatuuripiirik rakendub korduvalt:

- ▶ Teavitage paigaldajat.

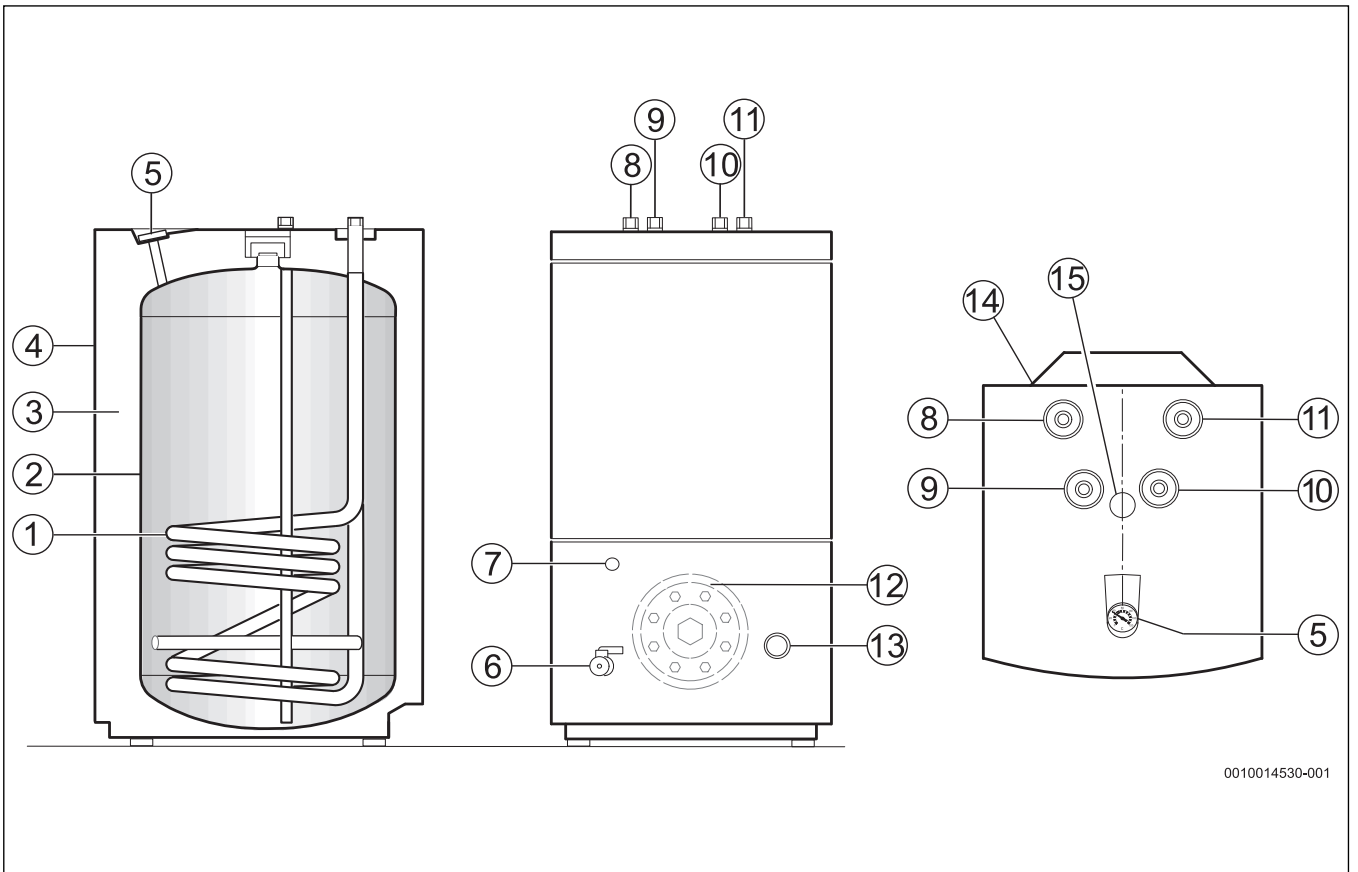

2

 UNIDOMO®

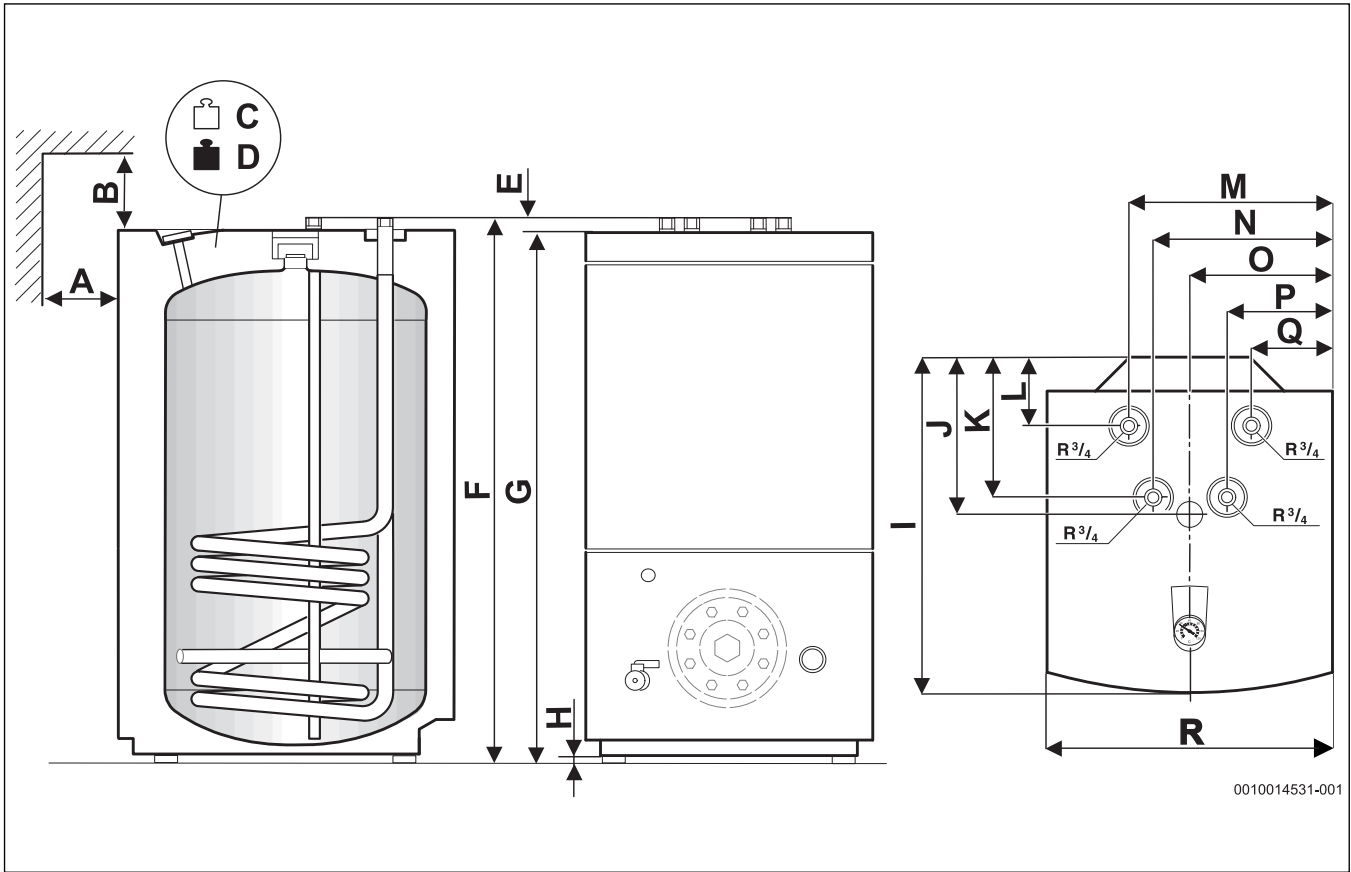

0010014531-001

3



		WU120W	WU160W
A	mm	600	600
B	mm	250	250
C	kg	50	60
D	kg	170	180
E	mm	22	22
F	mm	951	951
G	mm	929	929
H	mm	9	9
I	mm	585	585
J	mm	275	275
K	mm	245	245
L	mm	120	120
M	mm	357	407
N	mm	315	365
O	mm	250	300
P	mm	185	235
Q	mm	143	193
R	mm	500	600

12

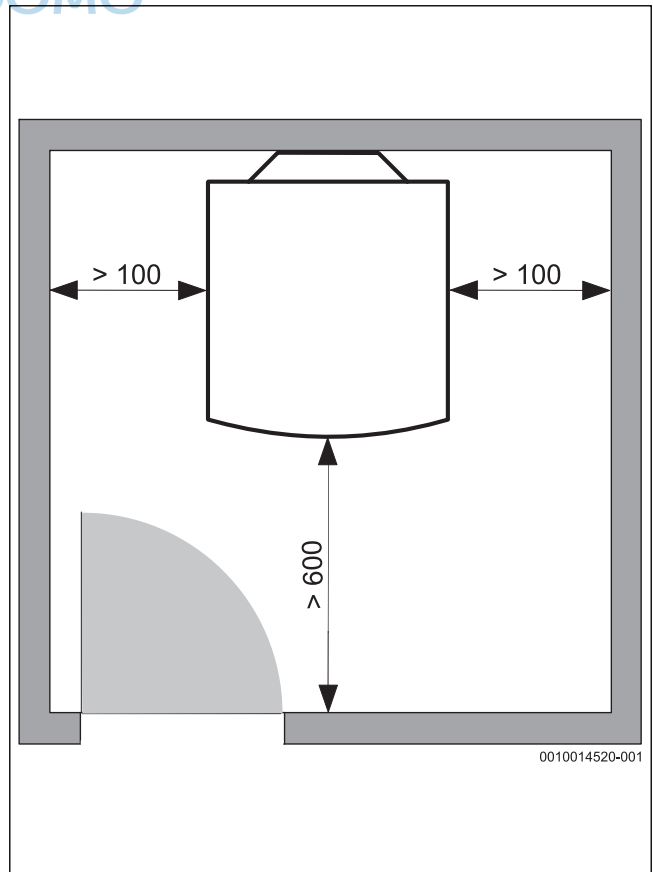

0010014520-001

4

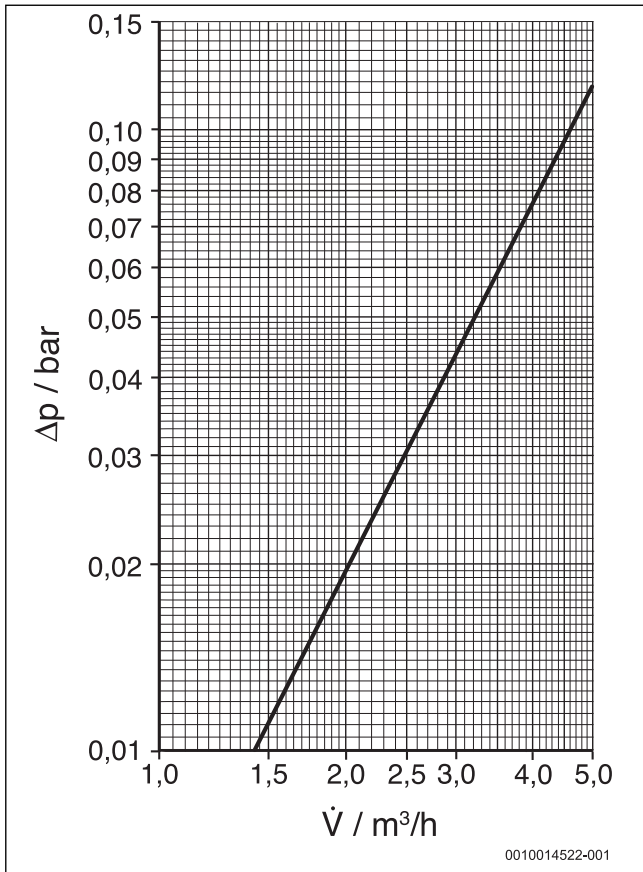

5

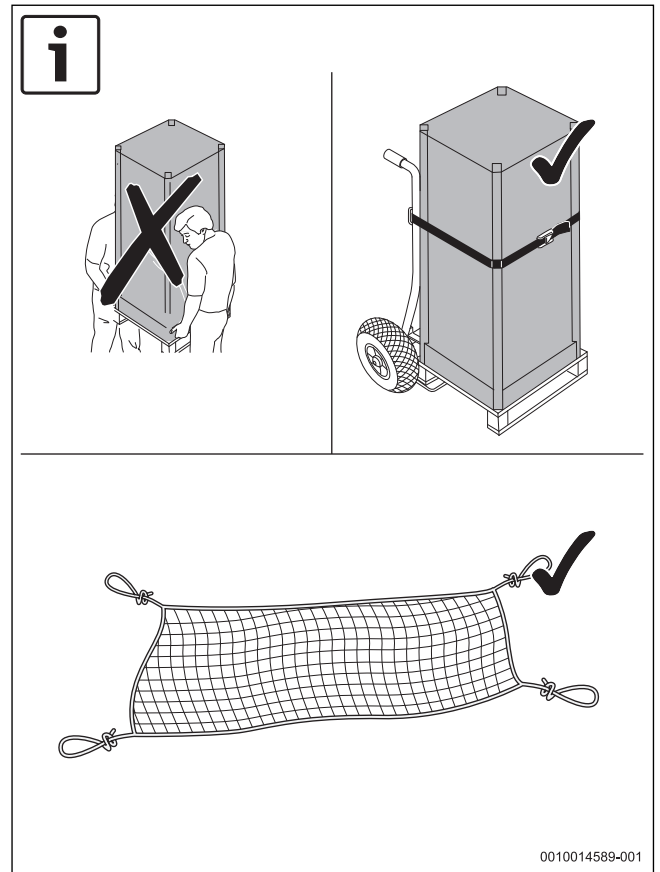

6

UNIDOMO®

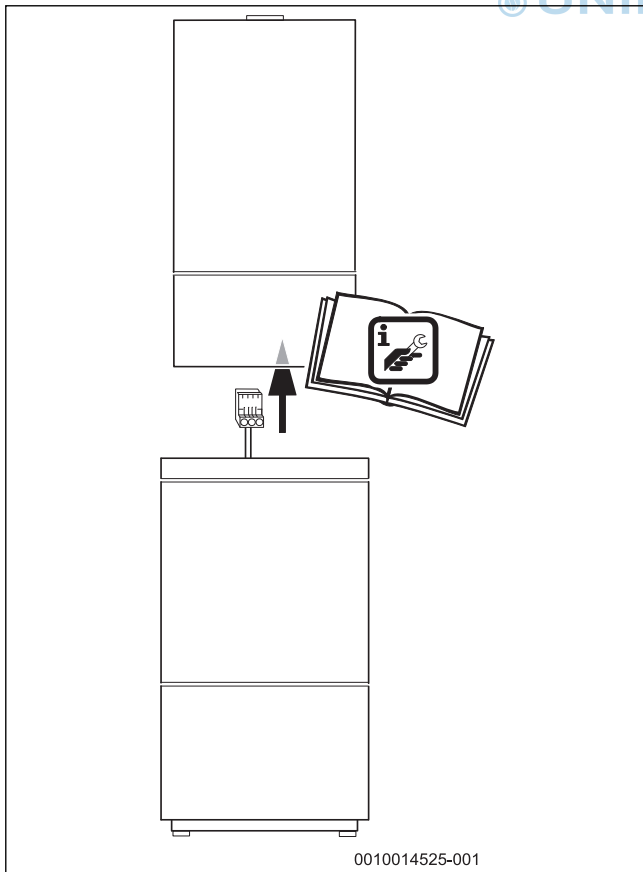

7

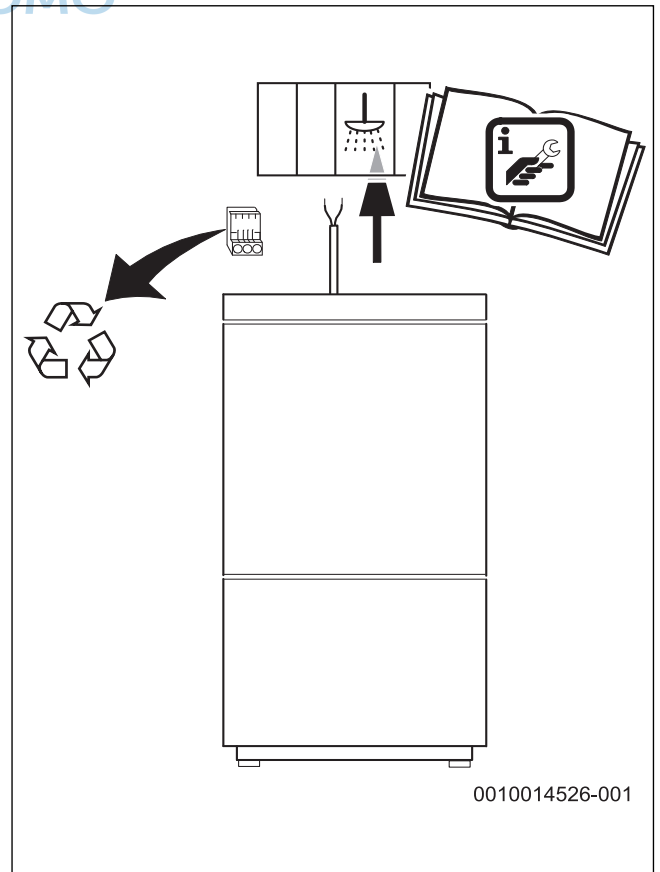

8

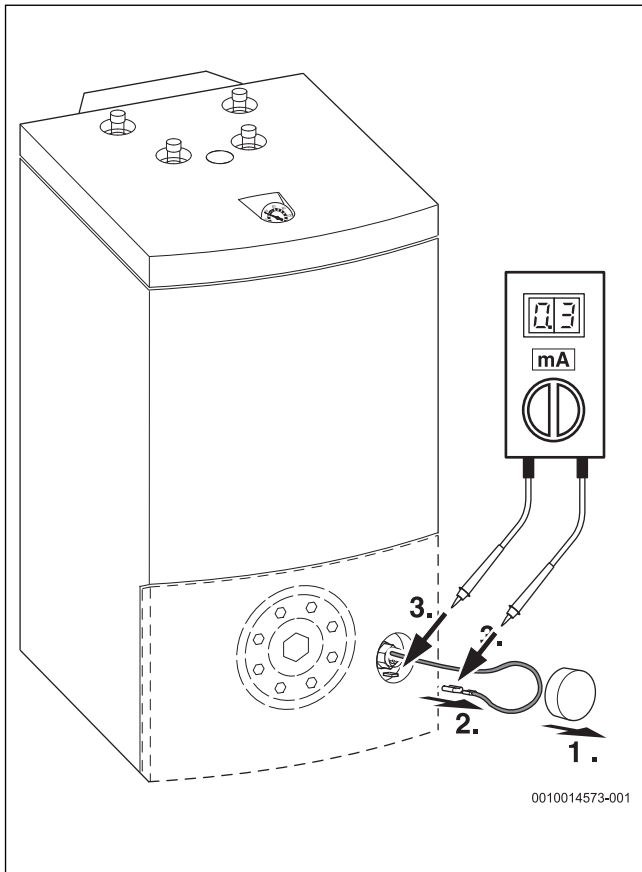

9

UNIDOMO®



 UNIDOMO®



UNIDOMO®

Web: www.unidomo.de

Telefon: 04621- 30 60 89 0

Mail: info@unidomo.com

Öffnungszeiten: Mo.-Fr. 8:00-17:00 Uhr

VIESMANN

Buderus

 **Vaillant**

WOLF

 **JUNKERS**  **BOSCH**



 **remeha**



 **DAIKIN**

ROTEX

a member of DAIKIN group



-  Individuelle Beratung
-  Kostenloser Versand
-  Hochwertige Produkte

-  Komplettpakete
-  Über 15 Jahre Erfahrung
-  Markenhersteller

Buderus

10[®]

Bosch Thermotechnik GmbH
Sophienstrasse 30-32
D-35576 Wetzlar

www.bosch-thermotechnology.com