

A³form

Technisches Datenblatt



Einbaubecken

EB.K400

Artikelnummer: 2001000000

Designpartner: sieger design

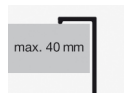

Eigenschaften

Artikelbezeichnung

EB.K400

Artikelnummer

2001000000

Standardfarbe

Weiß

Serienausführung

ohne Hahnloch, mit Überlauf

Abmessungen

ø 400 x 135 mm

Material

Glasierter Stahl

Nettogewicht

2,20 kg

Montage

für den Einbau von oben

Zubehör

Siphon SI.2, Siphon SI.3, Schaftventil VT.1

Armaturenhinweis

Optimaler Auftreffbereich ca. 110 – 150 mm ab

Optimales Auftreffen auf der Beckenmulde bei Armaturen mit senkrechtem Auslauf (Auftreffwinkel 90°) und mit eingebautem Perlator.

Beckenhinterkante.

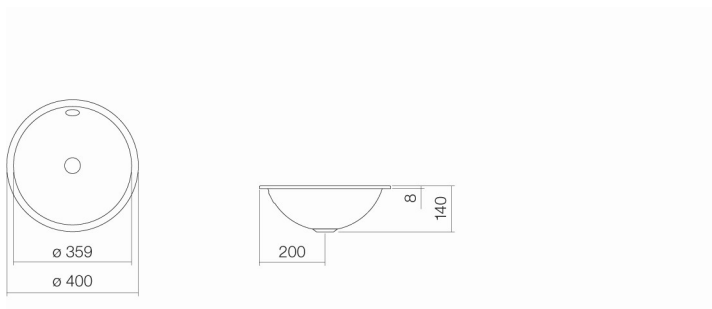

Ausschreibungstext

Einbaubecken, kreisförmig, ø 400 mm, innen und außen glasiert, Weiß, ohne Hahnloch, mit Überlauf, inklusive Befestigungsset und Überlaufgarnitur

Fabrikat: Alape

Modell: EB.K400



UNIDOMO®

Web: www.unidomo.de

Telefon: 04621- 30 60 89 0

Mail: info@unidomo.com

Öffnungszeiten: Mo.-Fr. 8:00-17:00 Uhr

VIESMANN

Buderus

 **Vaillant**

WOLF



 **JUNKERS**  **BOSCH**



 **remeha**

 **DAIKIN**

ROTEX
a member of **DAIKIN** group



-  Individuelle Beratung
-  Kostenloser Versand
-  Hochwertige Produkte

-  Komplettpakete
-  Über 15 Jahre Erfahrung
-  Markenhersteller