



Technologie-Broschüre

Elektro-Warmwasser- und -Heizsysteme **VITOTHERM / VITOPLANAR**

Elektrisch heizen und Wasser erwärmen

Komfortabel und
effizient warmes
Wasser erzeugen,
von Viessmann,
alles aus einer Hand.



Zum Viessmann Komplettangebot zählen auch elektrische Warmwasser- und Heizsysteme. Damit erhält der Anwender alles aus einer Hand: Effiziente Energiesysteme zur Erzeugung von eigenem Strom, Speichersysteme sowie die intelligente Nutzung zum Heizen, Kühlen und Lüften.

Komfortable Warmwasserbereitung mit Vitotherm

Für die Warmwasserbereitung sind die Elektro-Durchlauferhitzer Vitotherm eine gute Wahl. Moderne, vollelektronische Geräte verbrauchen nur dann Strom, wenn warmes Wasser benötigt wird.

Dezentrale Lösungen zum Heizen mit Vitoplanar

Im neu gebauten Niedrig- und Passivhaus kann trotz geringem Energiebedarf der Einbau einer Flächenheizung Vitoplanar sinnvoll sein. Für die Modernisierung bieten Vitoplanar Produkte flexible Einsatzmöglichkeiten.

Intelligent kombinierte Systeme

Elektronische Durchlauferhitzer und elektrische Flächenheizungen erhöhen in Verbindung mit Photovoltaik-Anlage, Stromspeicher und Wärmepumpe nachhaltig die Autarkie und den Eigenstromverbrauch.





6



8

6 Vitotherm Durchlauferhitzer mit intelligenter Regelung

Die innovative 4-S-Technologie bietet vielfältige Anwendungen für eine komfortable Warmwasserversorgung.

8 Vitotherm Durchlauferhitzer, die Modellvielfalt

Fünf Geräte vom vollelektronischen Modell bis zum Mini-Durchlauferhitzer werden jedem Anspruch gerecht.



10

10 Vitotherm Warmwasserspeicher – 5 bis 150 l

Hohe Temperaturgenauigkeit zur gleichzeitigen Entnahme an verschiedenen Zapfstellen und für ein ausgiebiges Wannenbad zeichnen die Wandspeicher aus.

14 Das Vitotherm Programm im Überblick

Welches Gerät ist das richtige? Eine Tabelle informiert über Unterschiede und die besten Einsatzmöglichkeiten.



16



22

16 Vitoplanar Elektro-Heizsysteme für Wand oder Decke

Dezentrale Erwärmung von Bädern, Küchen, Vorräumen u.v.m.

22 Vitoplanar Elektro-Heizsysteme für die Verlegung im Fußboden

Elektrische Heizmatten erzeugen die Wärme direkt – die herkömmliche Leitungsinstallation entfällt.



24

24 Vitoplanar Infrarotstrahler

Leistungsstarke Infrarotröhren für den geschützten Außen- und Innenbereich



22

26 Viessmann – das Unternehmen



**Förderung für
Vitotherm EI2**

Den alten Durchlauf-
erhitzer austauschen
und 100 Euro Förder-
mittel erhalten.

Vitotherm Durchlauferhitzer mit vollelektronischer Regelung für komfortable Warmwasserversorgung

Fünf Vitotherm Durchlauferhitzer hat Viessmann in seinem Komplettangebot. Die elektronischen Geräte unterscheiden sich hauptsächlich durch die innovative S-Technologie und erfüllen die vielfältigen Anforderungen an eine komfortable Warmwasserversorgung.

Vitotherm EI2 mit 4-S-Funktion

Zur 4-S-Funktion zählen ein Zu-/Auslaufftemperatur- und Durchflusssensor zur stufenlosen automatischen Leistungsanpassung. Ein prozessorgesteuertes Motorventil sorgt für gradgenaue und konstante Wassertemperatur (30 bis 60 °C) bei maximaler Durchflussmenge.

Vitotherm EI3 und EI4 mit 3-S-Funktion

Vitotherm Durchlauferhitzer mit 3-S-Funktion verfügen über einen Zu- und Auslaufftemperatursensor und einen Durchflusssensor zur stufenlosen Leistungsanpassung. Die elektronisch geregelte Heizleistung stellt eine gleichmäßige Wunschtemperatur sicher.

Mit einer Einbautiefe von nur zehn Zentimetern lässt sich Vitotherm EI3 kompakt und platzsparend einfach unter der Spüle oder dem Handwaschbecken installieren.

Vitotherm EI6 mit 2-S-Funktion

Die 2-S-Funktion umfasst einen Zulaufftemperatursensor sowie einen Durchflusssensor mit Leistungsanpassung. Die elektronisch gesteuerte Heizleistung garantiert eine gleichmäßige Wunschtemperatur.

Vitotherm EI2, EI4 und EI6 mit Wasseranschluss-Set im Lieferumfang

Bei den dreiphasigen Durchlauferhitzern (EI2, EI4 und EI6) liegt ein Wasseranschluss-Set bei. Dieses ermöglicht den schnellen und einfachen Austausch aller gängigen Durchlauferhitzer. Und es entfällt die Betätigung des Hauptabsperrentils, was Zeit einspart.

Vitotherm EI5 Warmwasserkomfort im Miniformat

Die hydraulisch gesteuerte und preisgünstige Versorgung eines Handwaschbeckens mit warmem Wasser bietet der Mini-Durchlauferhitzer EI5. Er ist ideal zur Nachrüstung von Räumen oder Zapfstellen, die sich außerhalb der Hauptwarmwasserversorgung befinden (z. B. Gästetoiletten). Außerdem eignet er sich perfekt als Lösung für eine unabhängige Warmwasserversorgung.



Informatives Display beim Vitotherm EI2



Profitieren Sie von diesen Vorteilen

- + Große Typenvielfalt – passend für jede Anwendung
- + Komfort-Durchlauferhitzer zur schnellen und effizienten Bereitstellung von warmem Wasser
- + Elektronischer Durchlauferhitzer für gradgenaue Wassertemperaturen
- + Energie- und wassersparend – nur das aktuell benötigte Wasser wird erwärmt
- + Effizient – kurze Leitungswege zur schnellen Verfügbarkeit von Warmwasser
- + Einfacher Austausch aller gängigen Durchlauferhitzer durch universellen Wandhalter und Wasseranschluss-Set
- + Einfache und schnelle Montage
- + Umfangreiche Sicherheitskonzepte
- + Wählbare Anschluss-Leistung beim Vitotherm Durchlauferhitzer EI2, EI4 und EI3



Vitotherm EI5
Warmwasserkomfort im Miniformat

Vitotherm EI2 – mit großem Farb-Display

Ausgezeichneten Warmwasserkomfort bietet der vollelektronische Durchlauferhitzer Vitotherm EI2 mit drei wählbaren Anschlussleistungen. Die 4-S-Funktion* beinhaltet Wellness-Duschprogramme, Eco-Funktionen, programmierbare Speicherfunktionen und eine Wassermengenautomatik.

Das Multifunktions-Display zeigt Temperatur, Durchflussmenge, Energieverbrauch und Uhrzeit an. Bei einer Wassertemperatur von mehr als 42 °C wechselt die Displaybeleuchtung von Blau auf Rot und warnt so vor zu heißem Wasser. Die Kindersicherung mit 43 °C beugt unbeabsichtigtem Verstellen vor.

Die elektronische Luftblasenerkennung garantiert einen gleichbleibend hohen Warmwasserkomfort. Anhand der Verbrauchsanzeige lassen sich der Energieverbrauch und die Wassermenge ablesen.

Der Vitotherm EI2 und EI4 eignen sich zur Nutzung von vorerwärmtem Wasser oder in Kombination mit solarthermischen Anlagen.

Vitotherm EI4 – der Allrounder

Der elektronisch geregelte Durchlauferhitzer Vitotherm EI4 zeichnet sich durch seine stufenlose Temperaturwahl im Bereich von 30 bis 55 °C und seine drei wählbaren Leistungsstufen (18/21/24 kW) aus. Bei 43 °C lässt sich ein dauerhafter Verbrühschutz einstellen.

Vitotherm EI3 – besonders kompakt

Für die Küche empfiehlt sich der elektronische Durchlauferhitzer Vitotherm EI3 mit 3-S-Funktion*. Er liefert eine gradgenau einstellbare Wassertemperatur. Geeignet ist Vitotherm EI3 für vorerwärmtes Wasser bis 70 °C. Bereits vorerwärmtes Wasser bis 55 °C kann durch den Kompakt-Durchlauferhitzer nacherwärmt werden. Das Gerät verfügt über ein mehrstufiges elektronisches Sicherheitskonzept und einen integrierten Verbrühschutz.

Mit einer Einbautiefe von nur 85 Millimetern lässt sich das kompakte und platzsparende Gerät einfach unter der Spüle oder einem Handwaschbecken installieren. Zur schnellen Montage wird der Vitotherm EI3 direkt durch die Gehäuserückwand an die Wand geschraubt. Beim Vitotherm EI3 sind zwei Anschlussleistungen wählbar.

Vitotherm EI6 – für das Objektgeschäft

Der elektronische Durchlauferhitzer Vitotherm EI6 mit 2-S-Funktion* bietet mit einem dreistufigen Temperaturschalter mit 35, 45 und 55 °C stets die Wunschtemperatur zum Baden und Duschen.

Der Vitotherm EI6.A27 mit 27 kW Anschlussleistung ist ideal im Objektgeschäft, etwa in Mehrfamilienhäusern zum Austausch von Altgeräten und in der Sanierung. Mit wenigen Handgriffen ist er installiert.

Vitotherm EI5 – im Miniformat

Die effiziente, hydraulisch gesteuerte und preisgünstige Versorgung eines Handwaschbeckens mit warmem Wasser bietet der Mini-Durchlauferhitzer EI5. Er ist die ideale Lösung für die Gästetoilette. Das Gerät wird mit den Leistungen 3,5, 5,7 und 6,5 kW angeboten.

Beim Vitotherm EI5 ist die Heizleistung hydraulisch gesteuert, mit Strömungsschalter und automatischer Durchflussmengenregelung. Das Gerät eignet sich zur Untertischmontage und zum Anschluss an handelsübliche Armaturen.

* S-Funktion – siehe Seite 7

**Einfach zu bedienen,
sparsam im Verbrauch**

Die Elektro-Durchlauf-
erhitzer Vitotherm
zeichnen sich durch
einfache Bedienung
und hohe Sparsamkeit
aus.

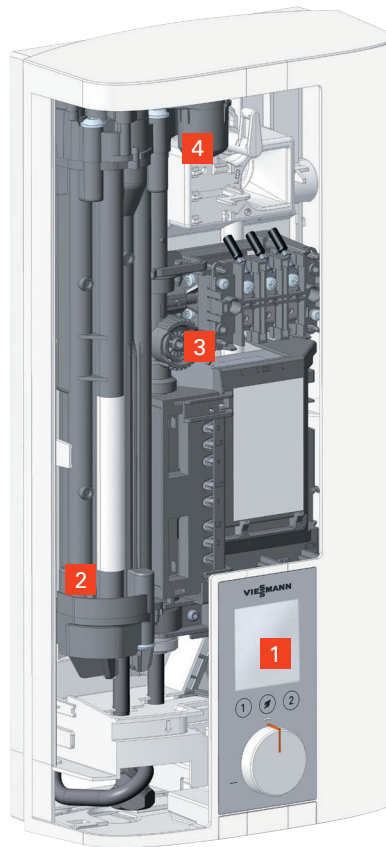

Vitotherm EI2

- 1 Multifunktions-Display
- 2 Blankdrahtheizsystem
- 3 Durchflusssensor
- 4 Motorventil

Die Elektro-Durchlauferhitzer Vitotherm sind mit einem IF-Design-Award ausgezeichnet worden.



Vitotherm EI2
Die komfortable,
vollelektronische Lösung



Vitotherm EI4
Der wirtschaftliche
Allrounder



Vitotherm EI6
Ideal für das
Objektgeschäft



Vitotherm EI3
Mit nur zehn Zentimetern
Tiefe besonders kompakt



Vitotherm EI5
Hydraulisch gesteuerter
Mini-Durchlauferhitzer



Weit verbreitet sind 5-l-Speicher unter dem Spül- oder Waschbecken. Ideal für Küche und Büro sind die Geräte Vitotherm ES2 und ES6.

Vitotherm Wandspeicher stellen schnell und effizient heißes Wasser zur Verfügung

Zur Vitotherm Familie gehören auch Wandspeicher mit Speichereinhalten zwischen 5 und 150 l. Sie decken den Warmwasserbedarf unter dem Spülbecken ebenso ab wie die notwendige Wassermenge für ein Wannen- oder Duschbad.

Drei einstellbare Eco-Funktionen machen den Betrieb des Vitotherm EW4 besonders effizient und wirtschaftlich:

Eco Balance spart Energie bei geringer Wasserentnahme

Dieser Modus bietet immer die maximale Menge Warmwasser und somit höchsten Komfort. Im Energiesparmodus ECO Balance wird die Solltemperatur nach einer Woche mit geringer Wasserentnahme automatisch von 85 auf 60 °C verringert.

Eco Efficiency heizt erst nach einer bestimmten Zapfmenge

Der Energiesparmodus bietet ein Plus an Energieeinsparung, da erst nach größerer Entnahme aufgeheizt wird. Im Modus ECO Efficiency heizt das Gerät automatisch bis zur Solltemperatur von 60 °C auf, wenn 40 Prozent des Speichereinhalts entnommen wurden.

Eco Energetic passt sich an das Zapfverhalten an

Dieser Energiesparmodus bietet maximale Energieeffizienz durch eine intelligente dynamische Anpassung an das Entnahmeverhalten. Nachdem der Modus ECO Energetic gewählt wurde, wertet das Gerät eine Woche lang die Entnahmezeiten und -mengen aus. In der Folgewoche steht dann zum Entnahmezeitpunkt die benötigte Mischwassermenge zur Verfügung.

Das Gerät lernt aus dem Benutzerverhalten und passt die Aufheizzeiten automatisch an. Dieser Energiesparmodus ist optimal, wenn im Verlauf einer Woche jeweils zur gleichen Zeit warmes Wasser benötigt wird. Falls sich die Entnahmezeiten ändern, steht in der folgenden Woche zu den veränderten Zeiten warmes Wasser zur Verfügung. Die Solltemperatur wird sofort auf 60 °C gestellt.

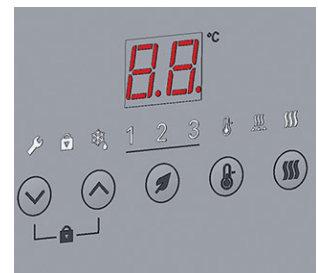

Hinterleuchtetes 7-Segment-Display beim Vitotherm EW4

Profitieren Sie von diesen Vorteilen

- + Wandspeicher zur Sicherstellung von hohem Warmwasserbedarf
- + Vitotherm EW4: sechs verschiedene Speichereinhalte (30 bis 150 l) für unterschiedliche Anforderungen und Anwendungen, Anschluss im Einkreis-, Zweikreis und Boilerbetrieb möglich
- + Vitotherm EW6: kostengünstige Alternative für offene oder geschlossene Bauweise, Einkreis- und Zweikreisbetrieb, stufenlose Temperatureinstellung von 20 bis 80 °C
- + Effizient – kurze Leitungswege zur schnellen Verfügbarkeit von Warmwasser
- + Gleichzeitige Versorgung mehrerer Zapfstellen
- + Vitotherm ES2/ES4: stromsparende Thermostop-Funktion
- + Vitotherm ES2: Antitropf-Funktion zur Vermeidung von tropfenden Armaturen beim Aufheizprozesses des Speichers
- + Einfache und schnelle Montage
- + Umfangreiche Sicherheitskonzepte



Vitotherm EW4
Warmwasserkomfort mit bis zu 150 l Speichervermögen im Großformat

Vitotherm EW4 und EW6 Wandspeicher bis 150 l

Zur Installation im Bad oder im Hauswirtschaftsraum sind die Wandspeicher Vitotherm EW4 und EW6 konzipiert. Mit ihrem Speichervolumen bis zu 150 l haben die Geräte ab 80 l genügend Reserve für ein Wannenbad. Die Versorgung mehrerer Zapfstellen ist ebenfalls möglich – etwa gleichzeitig am Waschtisch und in der Dusche. Bei erhöhtem Warmwasserbedarf wird die Schnellaufheiztaste aktiviert, um die Anforderungen schnell bedienen zu können.

Die Temperatur ist stufenlos und gradgenau von 35 bis 85 °C (Vitotherm EW4) einstellbar. Der Vitotherm EW4 verfügt über ein elektronisches Tastenfeld und eine wartungsfreie Fremdstromanode. Der Vitotherm EW6 bietet

einen Drehknopf und eine Magnesiumanode. Die Geräte können im Einkreis- und Zweikreisbetrieb, sowohl drucklos als auch druckbehaftet betrieben werden. Vitotherm EW4 kann zusätzlich im Boilerbetrieb betrieben werden.

7-Segment-Display zeigt Betriebszustand an

Beim Vitotherm EW4 werden alle Grundeinstellungen direkt am digitalen Bedienfeld vorgenommen und bleiben gespeichert. Darüber hinaus zeigt das hinterleuchtete Display die verfügbare Warmwassermenge, den Energieverbrauch, die jeweils eingestellte Wunschtemperatur sowie diverse Werte zum aktuellen Betriebsstatus an. Das Gerät verfügt über eine Kindersicherung und zeigt im Servicefall den Fehler im Display an.

Vitotherm ES2 und ES6 – drucklose Kleinspeicher

Mit einem Speichervolumen von 5 l sind die Elektro-Kleinspeicher Vitotherm ES2 und ES6 schnelle Warmwasserlieferanten in der Küche oder im Büro. Die drucklosen Geräte mit 2 kW Leistung benötigen zum Anschluss lediglich eine 230-V-Steckdose.

Beide Warmwasserspeicher sind mit der Thermostop-Funktion ausgestattet, die eine jährliche Ersparnis von ca. 30 Euro bei den Stromkosten bringt. Der Typ ES2 hat zusätzlich eine Antitropf-Funktion, die beim Aufheizen das Tropfen verhindert. Neben einem geringeren Wasserverbrauch beugt dieses Feature vor allem Kalkablagerungen vor. Beide Geräte verfügen über extrem niedrige Bereitschaftsenergieverbräuche.

Große Speicherinhalte zum Baden und Duschen

Mit bis zu 150 l eignen sich die Wandspeicher für ein ausgiebiges Wannenbad und langes Duschvergnügen.

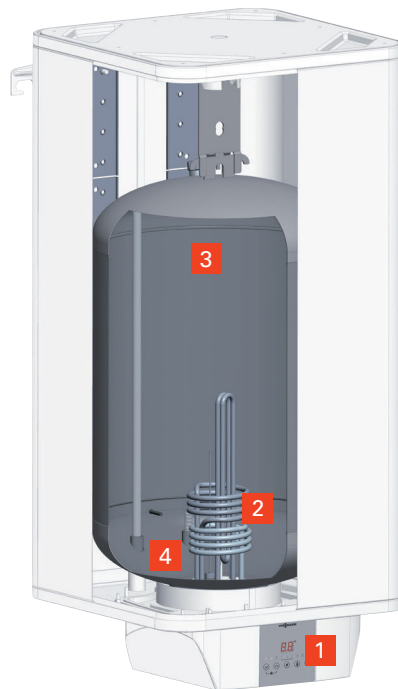

VITOTHERM EW4

- 1 7-Segment-Display
- 2 Heizspirale
- 3 Emaillierte Speicherkörper
- 4 Fremdstromanode

Wandspeicher



Vitotherm EW4
mit wartungsfreier Fremdstromanode und selbstlernender Elektronik



Vitotherm EW6
mit Magnesiumschutzanode und stufenloser Temperatureinstellung über Drehknopf

Kleinspeicher







Vitotherm ES2, ES6
mit einem Speicherinhalt von 5 l, alternativ mit Antitropf-Funktion erhältlich



Vitotherm E13
Kompakt-Durchlauferhitzer von 11 bis 13,5 kW

▶ Durchlauferhitzer oder Wandspeicher?
Vitotherm von Viessmann hat die passende Lösung! ▶

Übersicht und Hilfe bei der Geräteauswahl

| | Komfort-Durchlauferhitzer Vitotherm EI2, EI4 und EI6 | Kompakt-Durchlauferhitzer Vitotherm EI3 | Mini-Durchlauferhitzer Vitotherm EI5 | Wandspeicher Vitotherm EW4 und EW6 | Kleinspeicher Vitotherm ES2 und ES6 |
|------------------------|---|---|---|---|---|
| |  |  |  |  |  |
| Nennleistung | 18 / 21 / 24 / 27 kW | 11,2 / 13,5 kW | 3,5 / 5,7 / 6,5 kW | 2 bis 6 kW | 2 kW |
| Nenninhalt | – | – | – | 30 bis 150 l | 5 l |
| Spannungsversorgung | 400 V | 400 V | 230 / 400 V | 230 / 400 V | 230 V |
| Energieeffizienzklasse | A | A | A | EW4: A (A30) B (A50/80) EW6: B (A30), C (A80/100/120/150) | A |
| Einzelversorgung | + | + | + | + | + |
| Gruppenversorgung | + | – | – | + | – |
| Handwaschbecken | + | + | + | + | + |
| Küchenspüle | + | + | – | + | + |
| Badewanne | + | – | – | + | – |
| Dusche | + | – | – | + | – |
| Spannung | 400 V* | 400 V* | 230 / 400 V* | 230 / 400 V* | 230 V* |
| Besonderheit | Wasseranschluss-Set im Lieferumfang enthalten | – | – | – | – |

* Elektrofachkraft erforderlich

Anwendungsbeispiele

Einzelversorgung

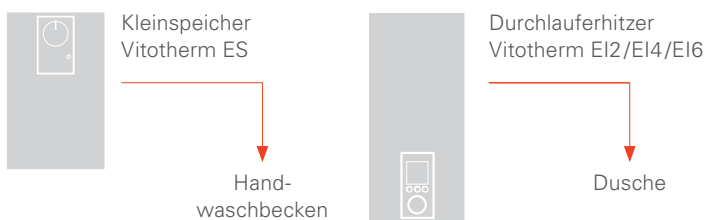

Gruppenversorgung

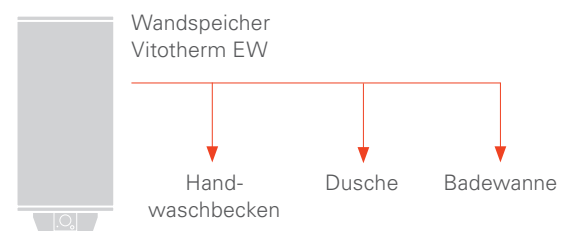



Doppelter Nutzen:
Elektrische Infrarot-
heizung Vitoplanar
mit verspiegelter
Oberfläche

Vitoplanar Infrartheizungen, Konvektoren und Flächenheizungen

Für Elektro-Heizsysteme gibt es eine Vielzahl von Anwendungen: Etwa in der Küche, dem Wohnzimmer oder im Badezimmer. In der Übergangszeit, wenn es sich noch nicht lohnt, die Heizung aufzudrehen, lohnt sich der Einsatz von Elektro-Heizsystemen. Ebenso im Wintergarten, der Garage oder im Hobbyraum. Sie bieten sich zur Sanierung im Altbau genauso wie im Neubau an. Dort eignen sie sich sogar bei entsprechendem Dämmgrad der Gebäudehülle als sparsame Vollheizung.

Vitoplanar von Viessmann – effizient und sicher

Vitoplanar Systeme sind effizient und sicher. Wichtige Merkmale sind die gleichbleibend hohe Strahlungswirkung, zwei Temperaturbegrenzer für hohe Sicherheit, gedämmte Rückseiten für maximale Abstrahlung in den Raum, wartungs- und magnetfeldfreie Technik und nicht zuletzt flexible Montagemöglichkeiten.

Schnell und individuell planen

Unser Online-Planungstool für die individuelle Planung von elektrischen Heizungsprojekten führt in wenigen einfachen Schritten zum Ergebnis. Testen Sie jetzt auf

www.viessmann.de/e-planer



Vitoplanar E13

Elektrische Infrartheizung mit einer Strahlungsfläche aus Glas

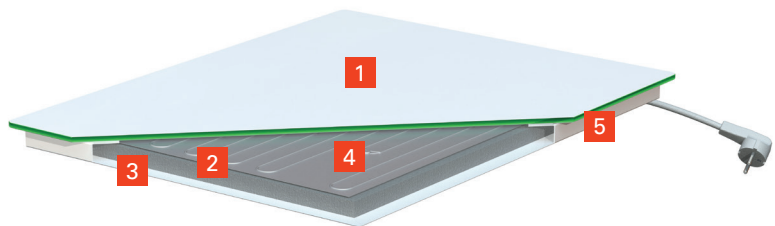

Schnittbild Vitoplanar Infrartheizung

- 1 Einscheibensicherheitsglas
- 2 Langlebige Heizleitertechnik
- 3 Hochwertige Isolierung
- 4 Sicherheitstemperaturbegrenzer
- 5 Stahlgehäuse

Profitieren Sie von diesen Vorteilen

- + Dezentrale Erwärmung von Bädern, Küchen, Vorräumen, temporär genutzte Bauten
- + Für Neubau und Sanierung geeignet
- + Hoher und schneller WärmeKomfort auf Knopfdruck
- + Einfache und schnelle Installation
- + Zahlreiche Leistungen und Größen
- + Sets mit allen erforderlichen Komponenten
- + Geringe Investitionskosten bei elektrischen Fußbodenheizungen
- + Wartungsfreie Technik
- + Geringe Wärmeverluste

Angenehme und gleichmäßig verteilte Infrarotwärme

Vielen Menschen ist die Infrarotstrahlung aus der medizinischen Anwendung bestens bekannt. Vor einer Massage wärmt sie den Körper angenehm auf. Und im Haushalt werden Infrarotlampen gerne zur Linderung einer Erkältung benutzt.

Mit dieser Strahlungswärme kann aber auch geheizt werden. Die dafür entwickelten Infrarotheizungen erzeugen ihre volle Wirkung, wenn die Strahlung auf Gegenstände und Menschen im Haus trifft. Diese Energie wird dann ihrerseits wieder gleichmäßig an den Wohnraum abgegeben.

Wirtschaftliche Modernisierung

Infrarotheizungen können vielfach die Alternative zum klassischen Heizkörper sein. Bei der Sanierung ist etwa der Austausch veralteter Nachtspeicheröfen – jüngere Zahlen nennen eine halbe Million Öfen – gegen die modernen, flachen Infrarotheizungen eine mögliche Lösung. Der Stromanschluss ist bereits vorhanden und die aufwendige Installation von Heizungsrohren, der Hausanschluss für Erdgas und die Investition in ein konventionelles Heizsystem entfällt.

Einsatz als Vollheizung im gut gedämmten Neubau

Im Neubau kann die Infrarotheizung eine sinnvolle Ergänzung zur Wärmepumpe sein. In gut gedämmten Häusern ist der Einsatz als Vollheizung möglich und spart zudem im Gegensatz zu einem konventionellen Heizsystem bis zu 90 % Platz im Heizungsraum.



Vitoplanar E13

Badheizkörper – Infrarotheizung mit Strahlungsfläche aus Glas, weiß

Elektrische Badheizkörper

Elektrische Badheizkörper zeichnen sich unter anderem dadurch aus, dass sie nicht an ein vorhandenes Heizsystem angeschlossen sind. Sie arbeiten sozusagen unabhängig von einem bestehenden Heizkessel. Ihre Montage und Inbetriebnahme erfolgen rasch, da sie nur eine Stromzufuhr benötigen. Im Vergleich zu klassischen Badheizkörpern werden sie nicht von Heizwasser durchströmt. Stattdessen sorgen eingebaute Heizpatronen dafür, dass die elektrischen Badheizkörper sehr schnell warm werden.

Gründe, Badheizkörper elektrisch zu betreiben

Neben der bereits erwähnten schnellen Inbetriebnahme gibt es noch mehr Gründe, Badheizkörper elektrisch zu betreiben. Ein entscheidendes Argument sind die geringen Anschaffungs- und Installationskosten. Größere Baumaßnahmen müssen für den Einbau von Elektro-Badheizkörpern ebenfalls nicht durchgeführt werden, weshalb sie für die Nachrüstung bestens geeignet sind. So lassen sich Badezimmer in Bestandsgebäuden schnell und kostengünstig in Wohlfühloasen verwandeln, die denselben Wärmekomfort bieten wie Badezimmer in Neubauten.

Große Typenvielfalt

Darüber hinaus lassen sich Elektroheizkörper im Bad vielseitig einsetzen. Ob als Heizstrahler, Handtuchhalter oder als Infrarotheizung fürs Bad: Die Geräte gibt es in vielen Formen und Leistungsstufen. Sie können als Zusatzheizung in einem größeren Badezimmer ebenso gut funktionieren wie als Vollheizung in einem selten benutzten Gäste-WC. Nicht zuletzt können elektrische Badheizkörper den Raum in vielerlei Hinsicht aufwerten, wie etwa im Falle einer Spiegelheizung.

Vitoplanar EI2 DI – mit Wunschmotiv gestalten

Die gläserne Frontseite einer Vitoplanar Infrartheizung ist wie geschaffen für einen dekorativen Auftritt. Sie kann ganz individuell mit einem eigenen Design bedruckt werden – mit einem Firmenlogo, Urlaubs- oder Familienfoto. Der Kreativität sind keine Grenzen gesetzt. Zudem kann das Heizpaneel vertikal oder horizontal montiert werden. Mit Leistungen von 180 bis 700 W ist die Vitoplanar EI2 DI in vier Größen erhältlich.

Als Vorlage zur Gestaltung dient eine Fotodatei. Für eine scharfe Wiedergabe sollte die Dateigröße mindestens 5 MB betragen und eine Auflösung von 300 dpi haben. Auf dem größten Paneel mit 700-W-Leistung ist das Bild dann 160 x 63 cm groß.

Produktmerkmale

- Leistung: 180 bis 700 W
- Oberflächentemperatur: max. 70 °C
- Nennspannung: 230 V
- Anschluss:
Leitung mit Schuko-Stecker, 1 m
- Oberfläche:
6 mm ESG-Sicherheitsglas
- Geräte-/Montagetiefe: 30/61 mm
- Service- und wartungsfrei
- Magnetfeldfrei



Vitoplanar EI2 DI

Designvariante: Infrartheizung mit Glasoberfläche, inklusive individuellem rückseitigem Farbdruck zur Wandmontage



Vitoplanar EI6 E – fast unsichtbar

Nur im Betrieb macht sich das Infrarotpaneel Vitoplanar EI6 E bemerkbar. Mit höchstem Strahlungswirkungsgrad gibt die Infrartheizung Wärme effizient und energiesparend ab. Durch den flächenbündigen Einbau in Wände und Decken fällt das Heizsystem kaum auf. Es lässt sich wahlweise drahtgebunden oder fernbedient regeln.

Produktmerkmale

- Leistung: 350 bis 750 W
- Oberflächentemperatur: max. 120 °C
- Anschluss: Leitung ohne Stecker, 1 m
- Flächenbündiger Einbau in Rigips-, Beton-, Holzdecken bzw. -wände
- Einbaurahmen mit Klicksystem
- Regelung: Drahtgebunden/Funk
- Service- und wartungsfrei
- Magnetfeldfrei

Schnellheizer Vitoplanar

An kühlen Tagen gibt es häufig Situationen, in denen schnelle Wärme gefragt ist. Sei es, weil das Zimmer nach Abwesenheit der Bewohner noch etwas abgekühlt ist, oder weil ein Neugeborenes gewickelt werden muss. In solchen Fällen ist ein Schnellheizer das Gerät der Wahl.

Wie der Name es bereits verrät, versorgt ein Schnellheizer den Raum mit der gewünschten Wärme – und das nur nach wenigen Sekunden. Er ist zudem sehr kompakt und lässt sich praktisch überall da aufstellen, wo ein Stromanschluss vorhanden ist. Einmal angeschlossen und eingeschaltet versorgt er den Raum im Nu mit der gewünschten Wärme. Diese rasche Erwärmung ist vor allem auf die Funktionsweise der Heizlüfter zurückzuführen.



Vitoplanar EQ4P
Elektro-Schnellheizer

Übersicht und Hilfe bei der Geräteauswahl

Praktisches Zubehör



Vitoplanar Funk-Raumthermostat





Vitoplanar Funkempfänger zur Verbindung mit dem Vitoplanar Funk-Raumthermostat







Vitoplanar Schaltereinbaethermostat mit Touch-Display (kabelbasierte Lösung)



Vitoplanar Funkempfänger zur Verbindung von Vitoplanar EI6 mit dem Vitoplanar Funk-Raumthermostat

| Vitoplanar | EI2 A500/750/ 1000M | EI2 A180/350/ 500/700DI | EI2 A350/500/ 700B | EI3 A500/750/ 1000GW |
|--|---|---|---|---|
| |  |  |  |  |
| Nennleistung | | | | |
| 180 W | - | + | - | - |
| 250 W | - | - | - | - |
| 350 W | - | + | + | - |
| 500 W | + | + | + | + |
| 700 W | - | + | + | - |
| 750 W | + | - | - | + |
| 1000 W | + | - | - | + |
| 1500 W | - | - | - | - |
| 2000 W | - | - | - | - |
| Produktmerkmale | | | | |
| Infrarot/Konvektion | + / - | + / + | + / - | + / - |
| Oberfläche | Glas, verspiegelt | Glas, Design individuell | Glas, verspiegelt | Glas, weiß |
| Wandmontage | horizontal/ vertikal | horizontal/ vertikal | vertikal | horizontal/ vertikal |
| Deckenmontage | - | - | - | - |
| Anschlussleitung 1,5 m 1 m, 3 x 1,5 mm ² 0,9 m | - Stecker - | - Stecker - | - Stecker - | - Stecker - |
| Plug&Play-Box mit Ein/Aus | + | + | + | + |
| Zubehör (optional) | | | | |
| Vitoplanar Schaltereinbaethermostat (mit Touch-Display), drahtgebunden | + | + | + | + |
| Vitoplanar Funkempfänger | + | + | + | + |
| Vitoplanar Funk-Raumthermostat | + | + | + | + |

| | | | | Schnellheizer |
|---|---|---|---|---|
| EI3 | EI5 | EI6 | EI6 | EQ4P |
| A350/500 700B | A250/500/ 750/1000S | A350/500/ 750/1000SDM | A350/500/740/ 750E | A2000 |
|  |  |  |  |  |
| - | - | - | - | - |
| - | + | - | - | - |
| + | - | + | + | - |
| + | + | + | + | - |
| + | - | - | + | - |
| - | + | + | + | - |
| - | + | + | - | - |
| - | - | - | - | - |
| - | - | - | - | + |
| +/ - | +/ - | +/ - | +/ - | Schnellheizer |
| Glas, weiß | Stahl, weiß (RAL 9016) | Stahl, weiß (RAL 9016) | Stahl, weiß (RAL 9016) | Spezial-Kunststoff, weiß/grau |
| vertikal | horizontal/ vertikal | horizontal/ vertikal | horizontal/ vertikal | vertikal |
| - | - | + | + | - |
| - Stecker | - Stecker | - ohne Stecker | - ohne Stecker | Stecker/LCD/Bedienteil |
| - | - | - | - | - |
| + | + | - | - | - |
| + | + | + | + | - |
| + | + | + | + | - |
| + | + | + | + | - |

Für Parkett-/Laminatböden, keramische Beläge



Unter Berücksichtigung der Planungshinweise ist Vitoplanar EF2 für beispielsweise Holz, Laminat, PVC, Teppich, Fliesen und Naturstein geeignet.

Elektrische Heizmatten zählen zur Komfortausstattung im Neubau. Die Wärme wird direkt erzeugt – die herkömmliche Leitungsinstallation entfällt. Neben dem Einsatz im Neubau empfiehlt sich auch der nachträgliche Einbau bei der Renovierung oder Modernisierung. Insbesondere in Badezimmern oder im Küchenbereich sorgen Heizmatten in der Übergangszeit für eine angenehme Fußwärme.

Vollwertige Heizung für Niedrigenergie- und Passivhäuser

In Niedrigenergie- und Passivhäusern sind elektrische Flächenheizungen aufgrund des geringen Energiebedarfs zum Heizen auch eine Alternative zum konventionellen Heizkessel.

Minimale Bauhöhe – ideal für Laminat und Parkett

Mit einer Stärke von 1,3 Millimetern eignen sich die Heizmatten auch zur Verlegung unter Laminat- und Parkettböden. Sie sind die ideale Lösung, wenn bei einer Wohnungsrenovierung auf die Erneuerung des Estrichs zugunsten einer konventionellen Fußbodenheizung verzichtet wird.

Die Matten werden schwimmend verlegt. Mit nur einer Anschlussleitung sind sie schnell und einfach montiert. Dank unterschiedlicher Leistungen und Größen lassen sie sich flexibel an die Raumgröße anpassen. Mit Regler und Zubehör sind sie auch im Set erhältlich.

Vitoplanar EF2 – für Fliesen und Keramikbeläge

- 160 W/m² (Standard)
- 160 bis 1170 W (1 bis 7 m²)
- Selbstklebende Netzheizmatte
- Ideal zur Sanierung oder im Neubau (nur 2,7 mm hoch)
- Geeignet für offene Duschen
- Nur ein Anschlusskabel (zweiadrig)
- Magnetfeldarmer Betrieb (< 25 nT)
- Optional auch für andere Bodenbeläge unter Beachtung der Planungsanleitung geeignet

Vitoplanar EF2 – Zubehör im Set bereits inklusive

- 160 W/m²
- Im Set enthalten:
 - Netzheizmatte (EF2)
 - Vitoplanar Schaltereinbausthermostat
 - Fußbodentemperaturfühler
 - Fühlerschutzrohr
 - Leerrohr

Vitoplanar EF3 – für Parkett- und Laminatböden

- 120 W/m² (Standard)
- 120 bis 840 W (1 bis 7 m²)
- Schwimmende Verlegung auf Estrich
- Ideal zur Sanierung (nur 1,3 mm hoch)
- Nur ein Anschlusskabel (zweiadrig)
- Magnetfeldarmer Betrieb (< 25 nT)

Vitoplanar EF3 – Zubehör im Set bereits inklusive

- 120 W/m² (7 m²)
- Im Set enthalten:
 - Heizmatte (EF3)
 - Vitoplanar Schaltereinbausthermostat
 - Fußbodentemperaturfühler
 - Fühlerschutzrohr
 - Leerrohr
- Weitere Merkmale wie Vitoplanar EF3

Schnell und individuell planen

Unser Online-Planungstool für die individuelle Planung von elektrischen Heizungsprojekten führt in wenigen einfachen Schritten zum Ergebnis. Testen Sie jetzt auf

www.viessmann.de/e-planer

**Vitoplanar – im Set
komplett mit Zubehör**

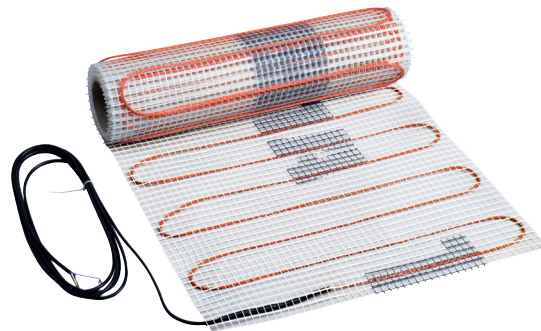

Die elektrischen Heizmatten sind auch im Set mit konfektionierter Heizmatte, Regler und Anschlussleitung erhältlich.

Vitoplanar EF2
für keramische Beläge
und optional für andere
Bodenbeläge unter Be-
achtung der Planungs-
anleitung



Vitoplanar EF3
Elektrische Flächenheizung
für Parkett- und Laminat-
böden

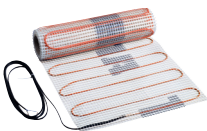

| | | Aufbauhöhe | Leistung | Nur 1 Anschlussleitung | Für nasse Räume | In der Sanierung | Im Neubau | Für keramische und andere Beläge (siehe Planungsanleitung) | Schwimmend unter Laminat und Parkett |
|---|-----------------------|------------|----------------------|------------------------|-----------------|------------------|-----------|--|--------------------------------------|
|  | Vitoplanar EF2 | 2,7 mm | 160 W/m ² | + | + | + | + | + | - |
|  | Vitoplanar EF3 | 1,3 mm | 120 W/m ² | + | - | + | + | - | + |

Flexible Lösung für den privaten oder gewerblichen Einsatz



Vitoplanar EG2.A2500B und Vitoplanar EG2.A2000D
Premium Infrarotstrahler mit integriertem Dimm- und Bluetoothmodul

Vitoplanar EG3.A1400B und Vitoplanar EG3.A2000B
Modularer Infrarotstrahler mit optionalem Zubehör

Vitoplanar EG5.A1400B und Vitoplanar EG5.A2000B
Basis Infrarotmodul ohne Zubehör

Wärme für viele Einsatzgebiete

Ob für privaten Gebrauch auf der Terrasse, für wohlige Stunden in der Gastronomie sowie auf Hallen- oder Gewerbeflächen. Vitoplanar Infrarotstrahler sorgen in vielen Bereichen gezielt für behagliche Wärmezonen. Einfache Montage und flexible Steuerung sind weitere Vorteile, die überzeugen.

Sofort angenehme und sichere Wärme

Vitoplanar Infrarotstrahler kombinieren Infrarotwärme und neuester Technik. Sobald sie eingeschaltet werden, entsteht ohne Aufheizphase angenehme Wärme. Durch die kurzweilige Infrarotstrahlung gelangt die Wärme

schnell durch die Luft und erwärmt großflächig Objekte und Körper – unabhängig von Lufttemperatur und sogar Wind. Außerdem arbeiten die Infrarotstrahler sehr effizient, umweltfreundlich und sogar sicher, da sie ohne offene Flamme auskommen und daher keine CO₂-Emissionen entstehen.

In der Vitoplanar EG Familie der elektrischen Infrarotstrahler sind drei Geräte in unterschiedlicher Ausstattung lieferbar:

Premium Infrarotstrahler Vitoplanar EG2.A2500B und EG2.A2000D

- Bluetooth-Dimm-Modul zur Bedienung via App oder Fernbedienung (Zubehör)
- Gehäusefarbe: anthrazit, weiß
- Leistungen: 2500 W (B = Bright), 2000 W (D = Dark)

Modulare Infrarotstrahler Vitoplanar EG3.A2000B und EG3.B1400B

- Modularer Aufbau mit Zubehör: Funk-Dimm-Modul, Funk-Fernbedienung
- Witterungsgeschütztes IP44-Gehäuse (z. B. Einsatz im geschützten Außenbereich wie Terrasse)
- Gehäusefarbe: anthrazit, weiß
- Leistungen: 2000 W (B), 1400 W (B)

Basis Infrarotstrahler Vitoplanar EG5.A2000B und EG5.A1400B

- Gehäusefarbe: weiß
- Leistungen: 2000 W (B), 1400 W (B)

VITOPLANAR EG3

- 1** Witterungsgeschütztes IP44-Gehäuse
- 2** Dimm- und Funkmodul zur Leistungsschaltung und Fernbedienung des Gerätes
- 3** Low-Glare-Heizelement zur Reduzierung des Restlichtanteils

**Hinweis**

Infrartheizungen können auch mit dem Viessmann Planungstool E-Planer 2.0 für elektrische Fußboden- und Infrartheizungen geplant werden.

Profitieren Sie von diesen Vorteilen

- + Schnellspann-System für einfache Montage
- + Verschiedene Montagemöglichkeiten (Wand- und Deckenhalterung)
- + TÜV-zertifiziert
- + Langlebige und besonders leistungsstarke Infrartheizröhren
- + Dimm- und Funkmodule zur Leistungsregelung und Steuerung
- + Für Anwendungen im geschützten Außenbereich (z. B. Balkon, Terrasse)
- + Zur Verwendung im Innenbereich (Vitoplanar EG2.A2000D, z. B. Wintergärten)
- + Ideal zum Betrieb mit selbst erzeugtem Strom (Photovoltaik-Anlage, Brennstoffzellen-Heizgerät)



Die neue Generation der Wärmepumpen: Vitocal 250-A

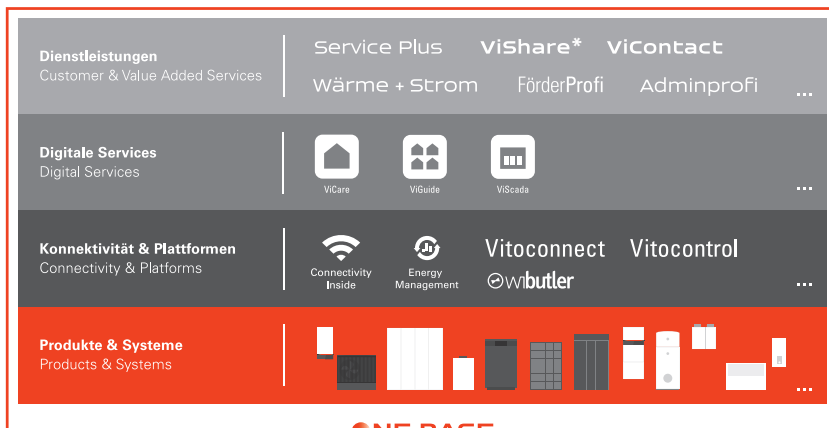

Das Integrierte Viessmann Lösungsangebot: Nahtlose Verbindung von Systemen, Plattformen, Dienstleistungen und digitalen Services für ein komfortables und energieeffizientes Zuhause

* Betreiber und Vertragspartner in der ViShare Energy Community ist die Energy Market Solutions GmbH (EMS), eine Beteiligung der Viessmann Group.

1917 als Heiztechnik-Hersteller gegründet, sind wir heute weltweit führender Anbieter für nachhaltige Klima- (Wärme, Kälte und Luftqualität) und erneuerbare Energielösungen.

Unser integriertes Lösungsangebot verbindet Produkte und Systeme über digitale Plattformen und Dienstleistungen nahtlos miteinander und schafft so ein individualisiertes Wohlfühlklima für unsere Nutzer/-innen. All unsere Aktivitäten basieren auf dem Unternehmensleitbild „Wir schaffen Lebensräume für zukünftige Generationen“. Das ist die Verantwortung, der wir, die 14500 Mitglieder starke Viessmann Familie, uns gemeinsam mit unseren (Handwerks-)Partnern jeden Tag stellen.



Wir schaffen Lebensräume für zukünftige Generationen.



Fachhandwerkspartner Nr. 1 – zum 17. Mal in Folge

Gelebte Partnerschaft

Zum Komplettangebot hält Viessmann eine umfassende Palette an flankierenden Dienstleistungen bereit. So bietet die Viessmann Akademie den Marktpartnern technische Bildungseinrichtungen und ein umfassendes Schulungs- und Weiterbildungsprogramm.

Mit neuen digitalen Services bietet Viessmann innovative Lösungen, zum Beispiel zur Bedienung und zum Monitoring von Heizungsanlagen per Smartphone. Der Betreiber profitiert von mehr Sicherheit und Komfort. Und der Fachhandwerksbetrieb hat die von ihm betreuten Anlagen stets im Blick.



Wir schaffen Lebensräume für zukünftige Generationen. Dieses Leitbild prägt das Handeln aller Mitglieder der großen Viessmann Familie.

Viessmann Group in Zahlen

1917

— wurde Viessmann gegründet

14 500

— Mitarbeiter

4,0

— Milliarden Euro Gruppenumsatz

54

— Prozent Auslandsanteil

22

— Produktionsgesellschaften in
12 Ländern

74

— Vertriebsgesellschaften in
43 Ländern

120

— Verkaufsniederlassungen weltweit

Viessmann Deutschland GmbH
35107 Allendorf (Eder)
Telefon +49 (0)6452 70-0
www.viessmann.de



Ihr Fachpartner

9450 931 - 6 DE 06/2023

Inhalt urheberrechtlich geschützt.
Kopien und anderweitige Nutzung
nur mit vorheriger Zustimmung.
Änderungen vorbehalten.
