

Minimaler Schutzbereich der aroTHERM pro/7



Dank unseres einzigartigen Sicherheitskonzepts ist die Installation unserer aroTHERM pro/7 besonders einfach. Mit den **minimalsten Schutzbereichen** in der Branche bieten wir mehr Freiheit bei der Montage.

Im Vergleich zur aroTHERM plus/6 wurde der Schutzbereich der aroTHERM pro/7 insbesondere in der Höhe signifikant verringert. Zusätzlich kann der Schutzbereich mithilfe einer **systemintegrierten Funktion** weiter reduziert werden. Diese Funktion **muss vom Fachhandwerker aktiviert werden**, wenn der „normale“ Schutzbereich nicht eingehalten werden kann.

Vergleich des Schutzbereichs aroTHERM plus/6 und aroTHERM pro/7

Beispiel Freiaufstellung

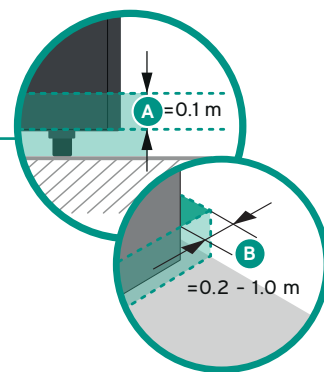
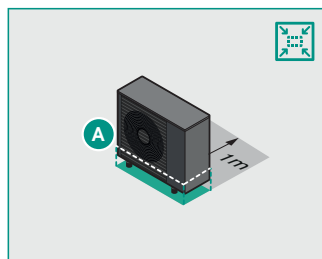
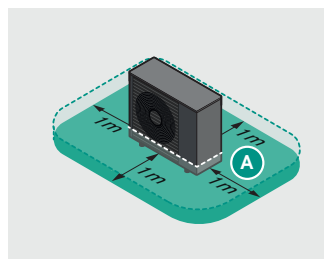
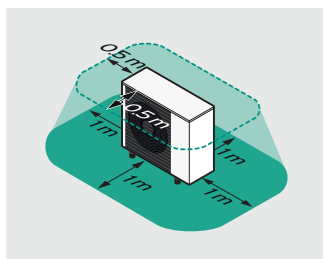

Beispiel Wandaufstellung

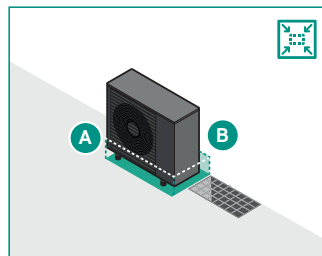
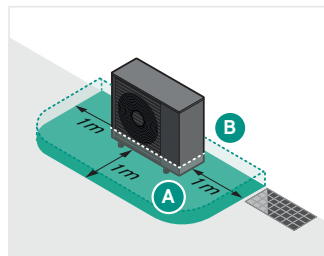
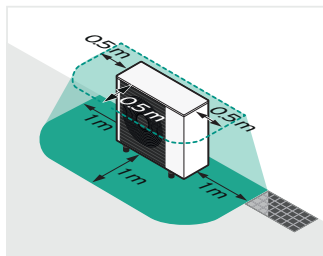

aroTHERM plus/6

aroTHERM pro/7
vor Aktivierung der Funktion

aroTHERM pro/7
nach Aktivierung der Funktion



Vaillant

Komfort für mein Zuhause

Schutzbereich der aroTHERM pro/7 vor Aktivierung der systemintegrierten Funktion

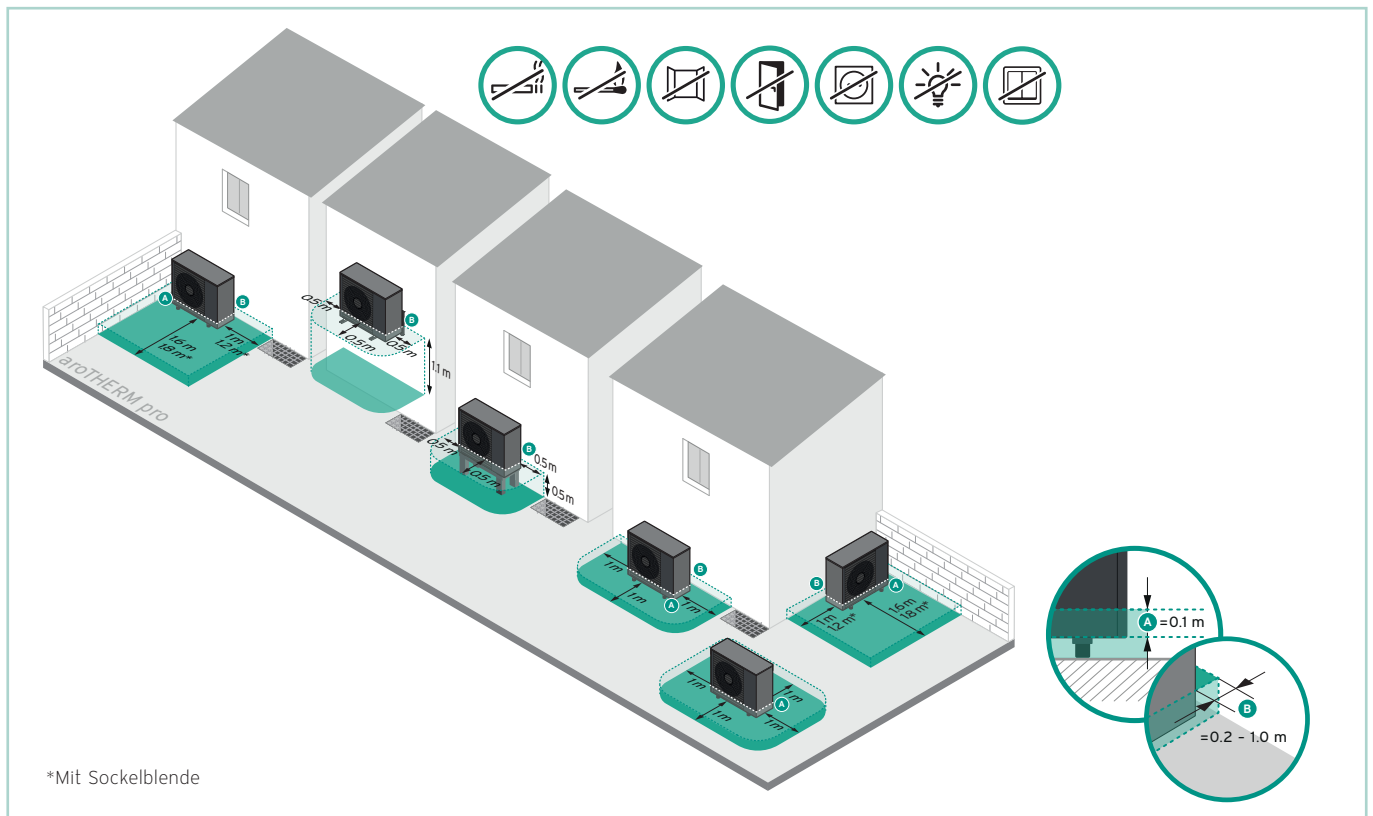

Schutzbereich der aroTHERM pro/7 nach Aktivierung der systemintegrierten Funktion

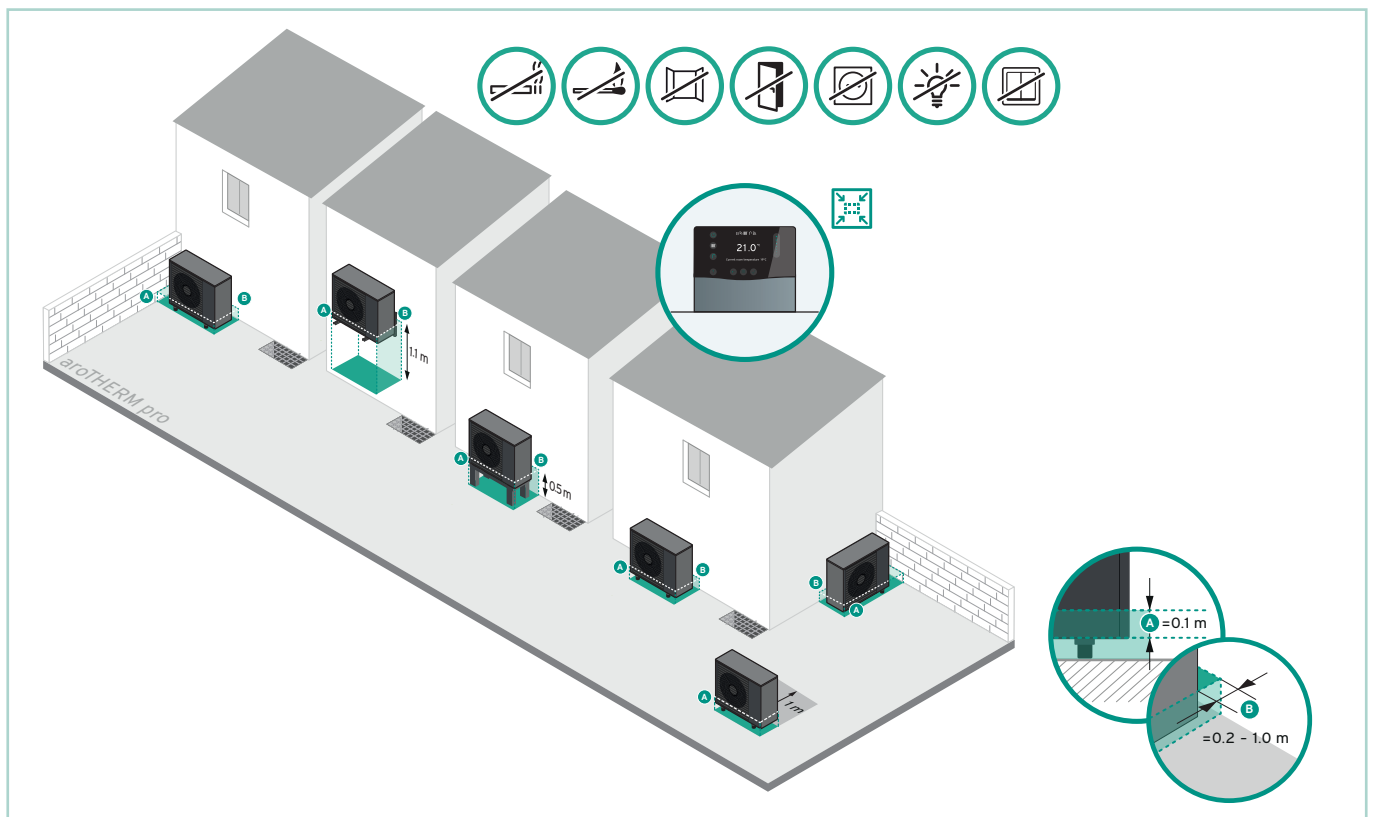

Dies sind exemplarische Darstellungen. Die Details sowie die aktuell gültige Fassung finden Sie in unseren Installationsanleitungen. Die Sockelblende ist als Zubehör erhältlich.