



UNIDOMO®

Web: www.unidomo.de

Telefon: 04621- 30 60 89 0

Mail: info@unidomo.com

Öffnungszeiten: Mo.-Fr. 8:00-17:00 Uhr

VIESMANN

Buderus

 **Vaillant**

WOLF

 **JUNKERS**  **BOSCH**



 **remeha**



 **DAIKIN**

ROTEX

a member of DAIKIN group



-  Individuelle Beratung
-  Kostenloser Versand
-  Hochwertige Produkte

-  Komplettpakete
-  Über 15 Jahre Erfahrung
-  Markenhersteller

badtrends⁰⁴

Für jedes Bad die perfekte Lösung.

Mit bodenebenen Duschsystemen und individueller Badgestaltung eigene Badträume wahr werden lassen.



Raumwunder

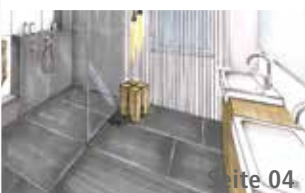

Seite 04

Wellness-Oase



Seite 08

Das Dschungel-Bad



Seite 16

Das Bauernhaus



Seite 18

Industrial Design



Seite 20

Sanitärtechnik. Einfach. Intelligent.

Für jeden Wunsch die passende Lösung

Einfach.

Lassen Sie sich von unseren Innovationen begeistern

Wir sind einer der führenden Anbieter in Europa für bodenebene Duschplatzlösungen und Wannenmontagesysteme. Unsere Ideenschmiede und Produktionsstätte liegen im nordhessischen Bad Wildungen.

In Deutschland sowie in unseren Schwestergesellschaften in Österreich und der Schweiz beschäftigt poresta systems mehr als 200 Mitarbeiter. Ein offener und fairer Umgang miteinander zeichnet unser positives Betriebsklima aus. So entstehen kreative Ideen, die in innovative Produkte umgesetzt werden und bereits mehrere neue technische Maßstäbe im Markt gesetzt haben.

Poresta® ist der Grundstoff unserer Innovationen. Dieses expandierte Polystyrol kann in seinen Materialeigenschaften auf die verschiedenen Anwendungen abgestimmt werden, lässt sich hervorragend bearbeiten und in fast alle Formen und Abmessungen bringen. Mehr als 30 Mio. verkaufte Poresta® Wannenträger und über 800.000 installierte Poresta® bodenebene Duschsysteme sprechen eine eindeutige Sprache. Hohe Qualität, ausgereifte Technik und überzeugendes Design stehen für uns an oberster Stelle.

Lassen Sie sich auf den folgenden Seiten von unseren Systemen und unseren Ideen inspirieren.



Sanitärtechnik.



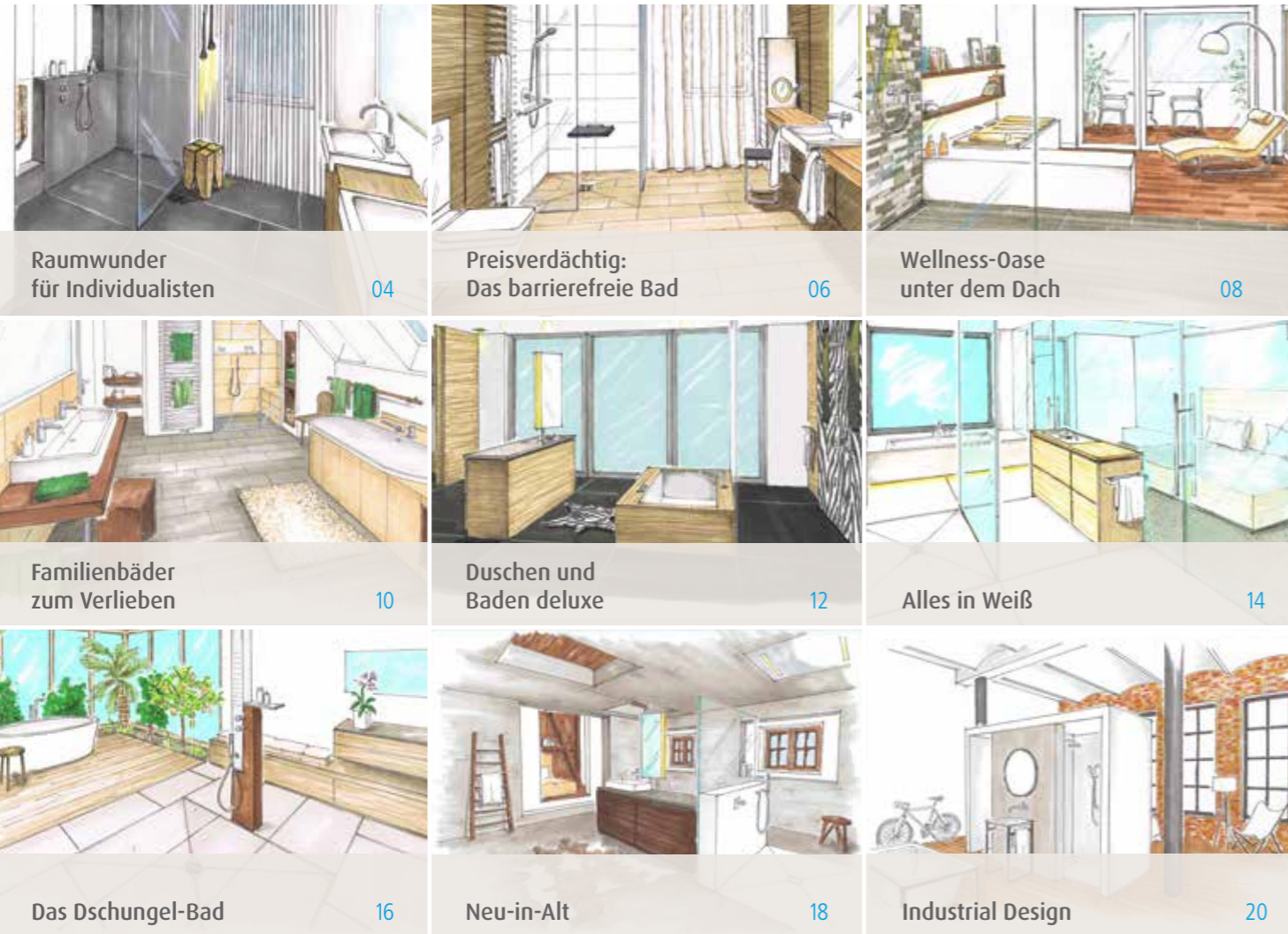

Aktuelle Badtrends



Übersicht über die Produktpalette



Poresta® bodenebene Duschsysteme 22
 und Poresta® Wannenmontagesysteme

Poresta® bodenebene Duschsysteme



Punktentwässerung 24
 Linientwässerung 26
 Schattenfugentwässerung 28
 Für den Geberit Wandablauf 30
 Mineralwerkstoffoberfläche 31
 Sicherheit und Gewährleistung 32

Poresta® Wannenmontagesysteme



Formschöne und langlebige Sicherheit 34
 Gestaltungselemente 35
 Überzeugende Produktvorteile 37

Gestaltungsvielfalt

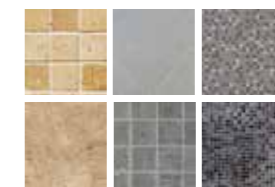

Freiheit für Ihre Ideen 38

Raumwunder für Individualisten

Nachher

Anwendungsbeispiele



Poresta® Limit S



Poresta® Slot S

»Komfort und tolles Design gibt es auch für kleine Bäder.«

Nicola Stammer, Innenarchitektin und Spezialistin für Badgestaltung



»Ich möchte auf Komfort beim Duschen nicht verzichten. Das muss doch auch in einem kleinen Bad möglich sein.«

Felix Richter, Industriekaufmann (31)



Die Hauptmerkmale der Badplanung:

1. Badewanne raus – bodenebene Dusche rein
2. Abtrennung des WCs
3. Installation eines Doppelwaschtisches

Nach dem Umbau

Auch kleine Bäder können strukturiert und schön gestaltet werden und lassen sich gleichzeitig für die spätere Nutzung optimieren.

Im vorderen Bereich wird hier sichtigeschützt das WC eingeplant, sodass es auch als Gäste-WC genutzt und mit Straßenschuhen begangen werden kann. Dadurch sind Straßenschuh- und Barfußbereich voneinander getrennt. Der Barfußbereich für das Duschen und Pflegen wird im hinteren Bereich mit viel Platz großzügig und dezent in Szene gesetzt. Der Handtuchhalter im

Austrittsbereich der Dusche hält vorgewärmte Handtücher griffbereit. Die halbhohe Vorwand dient gleichzeitig als Ablage.

Der Doppelwaschtisch an der rechten Seite ermöglicht die Nutzung des Bades sogar zu zweit. Einige wenige Accessoires und ein ansprechendes Beleuchtungskonzept lassen das Bad in angenehmer Atmosphäre erstrahlen.



Badewanne oder Dusche?

Bestandsbäder wurden häufig auf die rein funktionale Nutzung ausgerichtet. So wurden früher üblicherweise Dusche und Wanne nebeneinander eingebaut, während Waschtisch und WC direkt gegenüber liegen. Dabei wird die Badewanne heute von den meisten Menschen kaum oder gar nicht genutzt und wertvoller Platz verschwendet. Die Badrenovierung

ist daher der ideale Zeitpunkt, um das Bad neu zu strukturieren und ungeahnten Platz zu schaffen. Zugleich wird durch dezente Formen und Farben und einem stimmigen Beleuchtungskonzept eine richtige Wohlfühlatmosphäre geschaffen. Blättern Sie um und erleben Sie ein echtes Raumwunder.



Preisverdächtig: Das barrierefreie Bad

Nachher

Anwendungsbeispiele



Seite 24

Poresta® BF 95



Seite 25

Poresta® BF 70



»Generationengerechte Bäder gehören doch längst zum guten Ton. Moderne Duschsysteme ermöglichen die Installation eines barrierefreien Duschplatzes auch in der Renovierung. Mein Tipp: Der Einbau eines bodengleichen Duschplatzes mit den industriell vorgefertigten Duschsystemen von poresta systems geht besonders schnell. Anders als bei Gefälleestrich muss keine Restfeuchtemessung vor dem Befliesen erfolgen und die Trocknungszeiten sind deutlich geringer. So geht die Renovierung noch schneller.«

Ingo Fischer, Installateur



»Barrierefreiheit ist für mich keine Frage des Alters, sondern Ausdruck von allerhöchstem Komfort. Hätten wir das bloß vor 20 Jahren schon gemacht!«

Jürgen Koch, Rentner

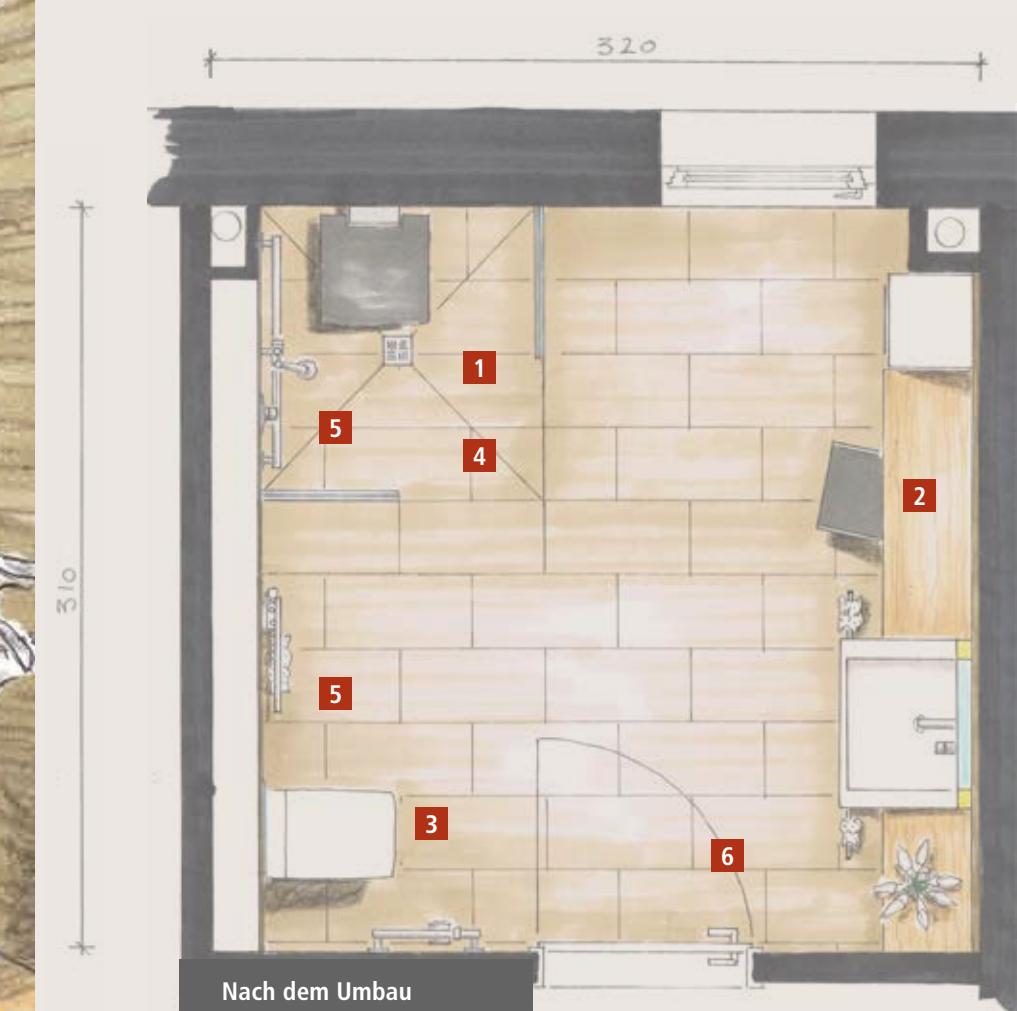

Die Hauptmerkmale der Badplanung:

1. Badewanne raus – bodenebene Dusche rein; komplett ohne Stolperkanten und mit praktischem Klappsitz
2. unterfahrbarer Waschtisch mit Haltegriffen als Handtuchhalter nutzbar
3. WC im vorderen Bereich
4. Nassbereiche sind nicht in den Verkehrswegen
5. bei WC und Dusche sind Stellflächen für Gehhilfsmittel und Pflegepersonal berücksichtigt worden
6. Eingangstür muss mind. 90 cm breit sein (bei Rollstuhlnutzung geht diese idealerweise nach außen auf)

Fördermöglichkeiten

Das Bad erscheint erst auf den zweiten Blick als barrierefrei und hat auch optisch nichts mit Krankenhaus- oder Pflegeheim-Image zu tun. Der Duschplatz ist mit 120 x 120 cm Abmessung ausreichend groß und absolut stolperfrei. Klappsitze und Haltegriffe sind zurückhaltend im Hintergrund angeordnet. Der Waschtisch und der Hängeschrank sind unterfahrbar. Alles in allem ein kleines Bad mit viel Bewegungsfläche für ein angenehmes Baderlebnis.

Der barrierefreie Umbau wird von der KfW Bankengruppe mit dem Programm „Altersgerecht umbauen“ gefördert. Die KfW vergibt zinsgünstige Kredite, die auch als Vorsorgemaßnahme ohne bereits bestehenden konkreten Bedarf vergeben werden. Die Pflegekassen zahlen bis zu 2.557 € Zuschuss zu einer aufgrund körperlicher Einschränkungen notwendigen Maßnahme. Näheres dazu in unserer Broschüre „Barrierefreier Komfort“ und bei den zuständigen Stellen.



Vor dem Umbau

Vom Hindernis-Parcour zum barrierefreien Badraum

Moosgrün und Blümchenmuster war gestern. Was früher modern war, erdrückt heute insbesondere kleine Bäder und lässt die 9 qm Grundfläche des Bestandsbades noch geringer erscheinen.

Die Anordnung der Elemente ist zwar funktional, aber gestalterisch nicht ansprechend. Wer jetzt sein kleines Bestandsbad

barrierefrei umbauen möchte, muss auf eine attraktive Badgestaltung nicht verzichten.

Blättern Sie um und erleben Sie, wie auf nur 9 qm ein komplett barrierefreies Bad mit überzeugender Funktionalität und ansprechendem Design realisiert werden kann.



Vorherperspektive

Wellness unter dem Dach

Nachher

Anwendungsbeispiele

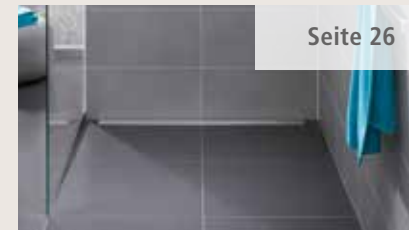

Seite 26

Poresta® Limit S 95



Seite 34

Poresta® Badewannenträger und Gestaltungselemente



»Mein altes Kinderzimmer stand jetzt schon über zehn Jahre leer. Schade um den verschenkten Raum, habe ich zu meinen Eltern gesagt. Ich bin dann mit ihnen zum Fachhändler gefahren und wir haben uns über die Möglichkeiten informiert. Eine Woche später kam der Badplaner zu ins Haus und hat alles vermessen und ein Angebot gemacht. Zwei Monate danach war alles fix und fertig. Inklusive der tollen Sauna. Klar komme ich jetzt noch lieber bei den Beiden vorbei und relaxe gleich ein wenig in meinem alten Zimmer.«

Stefan Müller



»In Stefans altem Kinderzimmer unterm Dach haben wir uns eine kleine Wellness-Oase geschaffen. Plötzlich kommt der Junge wieder viel öfter zu Besuch.«

Hillu und Friedhelm Müller, Euskirchen



Die Hauptmerkmale der Badplanung:

1. Die großzügige Walk-in Dusche ohne Stolperkanten gibt dem Raum eine angenehme Weite und ist auch im Alter komfortabel und barrierefrei.
2. Die neue Badewanne mit Blick ins Grüne eignet sich perfekt für entspannte Stunden. Mit der bequemen Auflage ist sie ruckzuck in eine Ruheliege umgewandelt.
3. In der neuen Sauna finden mehrere Personen komfortabel Platz.
4. Das neue WC mit Schiebetür sorgt für Privatsphäre.
5. Ein Doppelwaschtisch bietet Platz für Zwei und verfügt über eine praktische Ablagemöglichkeit.
6. Extra Stauraum für Handtücher und Badeartikel findet sich in zwei Schränken neben dem Waschplatz.



Grundriss vor dem Umbau

Wenn die Kinder aus dem Haus sind

Vielen Eltern fällt es nach dem Auszug der Kinder erst einmal schwer, deren Zimmer mit neuem Leben zu füllen. Am besten gelingt die Umgestaltung, wenn man sie gemeinsam mit den Kindern in die Hand nimmt. Zum Beispiel, um sich eine altersgerechte Wohlfühloase zu schaffen. Welche Tochter, welcher Sohn könnte dazu Nein sagen?

poresta systems bietet eine Vielzahl intelligenter Möglichkeiten zur Umgestaltung ungenutzten Raums. Lassen Sie sich in einem individuellen Beratungsgespräch mit einem Badplaner inspirieren und füllen Sie leerstehende Räume mit neuem Leben. Sie werden sehen: Ihre Kinder werden begeistert sein!



Das alte Jugendzimmer

Familienbäder zum Verlieben

Anwendungsbeispiele



Seite 26

Poresta® Limit S



Seite 26

Poresta® Limit S 95



Seite 34

Poresta® Badewannenträger und Gestaltungselemente

10



»Das Bad ist unser zweites Wohnzimmer. Hier können die Kleinen planschen und die Großen mal abschalten.«

Familie Holtmann, Ibbenbüren

11



1 bodenebene Dusche



Familienfreundliches Bad

Das Familienbad im Dachgeschoss wird oft von mehreren Personen gleichzeitig genutzt. Es muss genügend Stauraum und eine ausreichende Anzahl an Handtuchhaltern enthalten und ganz besonders pflegeleicht sein. Das WC wird mit einer Schiebetür abgetrennt, um die Intimsphäre bei mehreren Nutzern zu schützen. Die große Dusche mit Sitzbank kann von Groß und Klein gleichermaßen gut genutzt werden und liegt außerhalb der Verkehrswege des restlichen Bades. Vor dem Doppel-Waschtisch ist genug Platz für einen Hocker, der unter den Waschtisch geschoben werden kann.

Duschen und Baden deluxe

Anwendungsbeispiele



Poresta® Slot S



Poresta® Badewannenträger und Gestaltungselemente



»Große Klasse:
Endlich ein Badezimmer,
das ganz genauso
individuell ist wie wir.«

Birte und Georg Peters, Hamburg

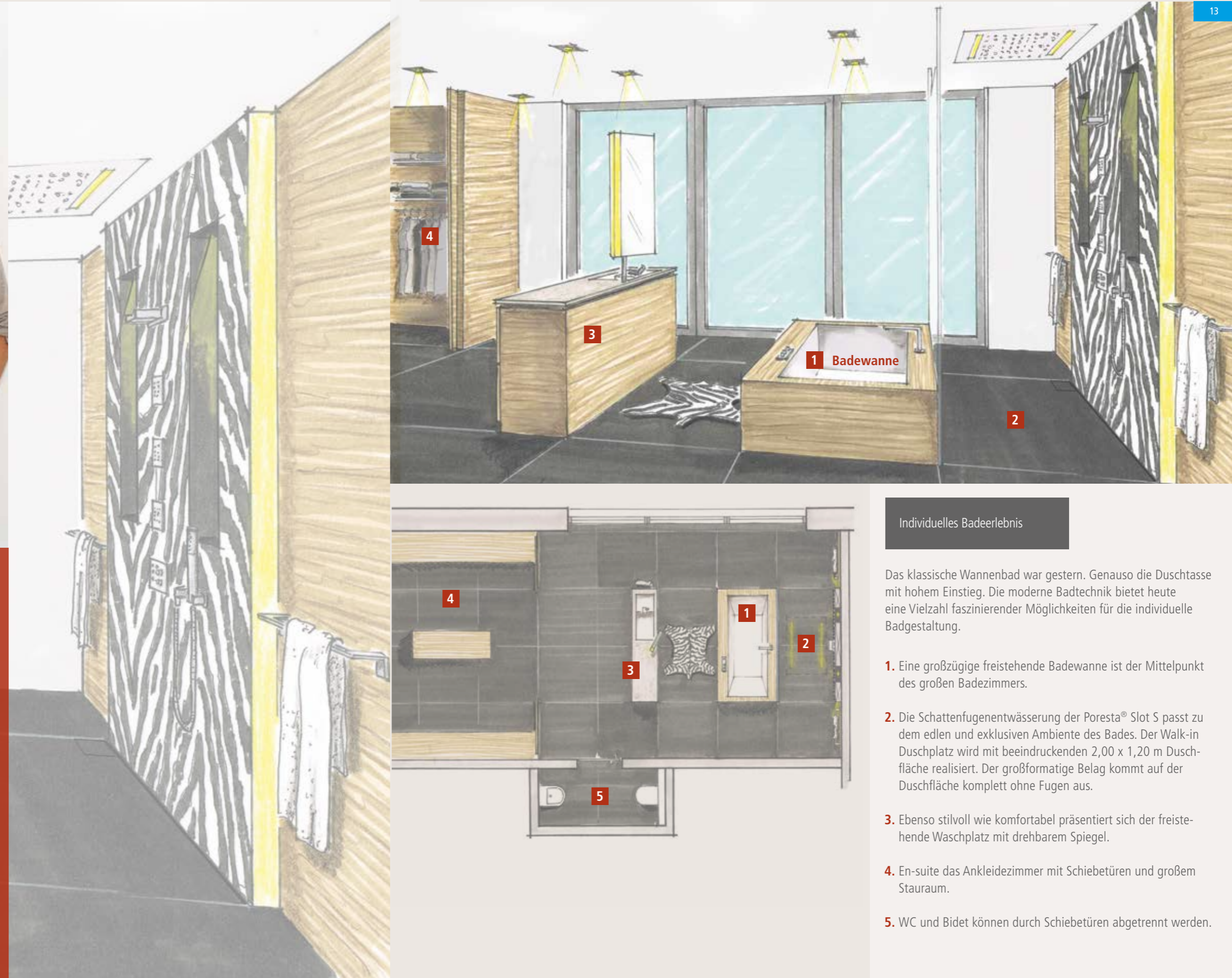

Individuelles Baderlebnis

Das klassische Wannenbad war gestern. Genauso die Duschtasse mit hohem Einstieg. Die moderne Badtechnik bietet heute eine Vielzahl faszinierender Möglichkeiten für die individuelle Badgestaltung.

1. Eine großzügige freistehende Badewanne ist der Mittelpunkt des großen Badezimmers.
2. Die Schattenfugenentwässerung der Poresta® Slot S passt zu dem edlen und exklusiven Ambiente des Bades. Der Walk-in Duschkabine wird mit beeindruckenden 2,00 x 1,20 m Duschkabine realisiert. Der großformatige Belag kommt auf der Duschkabine komplett ohne Fugen aus.
3. Ebenso stilvoll wie komfortabel präsentiert sich der freistehende Waschplatz mit drehbarem Spiegel.
4. En-suite das Ankleidezimmer mit Schiebetüren und großem Stauraum.
5. WC und Bidet können durch Schiebetüren abgetrennt werden.

Alles in Weiß

Anwendungsbeispiele



Seite 24

Poresta® BF 95



Seite 34

Poresta® Badewannenträger
und Gestaltungselemente

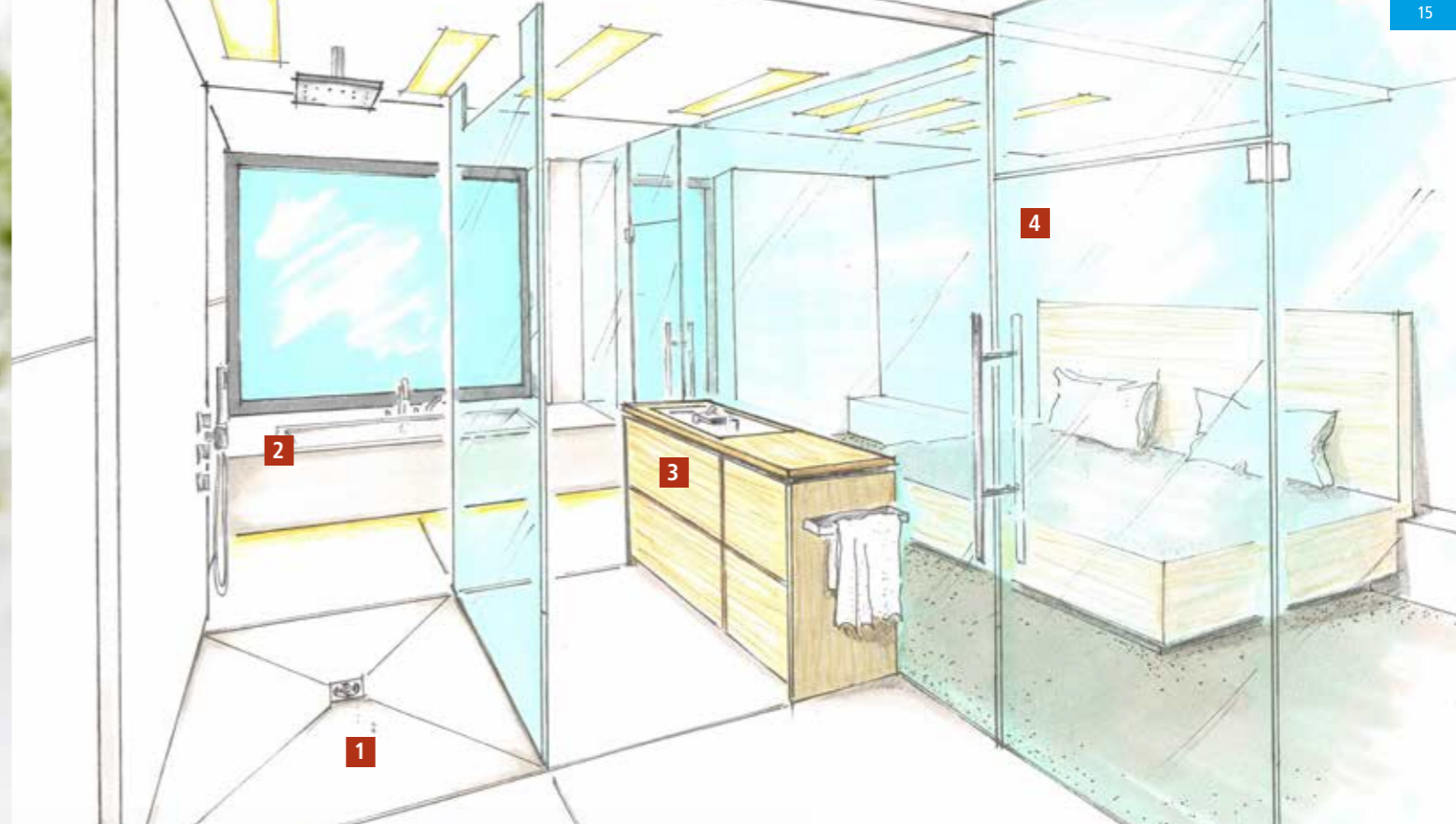

Loft-Feeling für zuhause.

Durch die großen Glaswände ist dieses Bad optisch mit dem Schlafbereich verbunden. Durch die Verwendung von viel Weiß und einem bodenebenen Duschsystem entstand ein besonders großzügiges Raumerlebnis.

1. Großzügiger Walk-in Duschplatz mit Poresta® BF 95 mit Punktentwässerung.
2. Rund um die Badewanne wurde mit Poresta® Gestaltungselementen eine große Ablagefläche geschaffen.
3. Schlicht und elegant präsentiert sich der freistehende Waschtisch.
4. Das Bad ist durch Glaswände vom Schlafbereich getrennt.

»Ein tolles Raumerlebnis dank ganz viel Glas und dem bodenebenen Duschsystem von poresta systems.«

Sylvia und Florian Luther, Freiburg i.B.

Das Dschungel-Bad

Anwendungsbeispiele

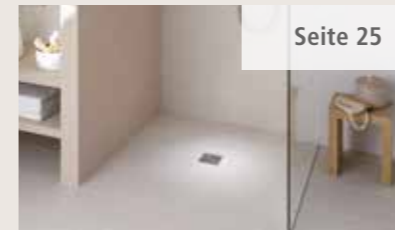

Poresta® BF 70



Poresta® Badewannenträger und Gestaltungselemente



1

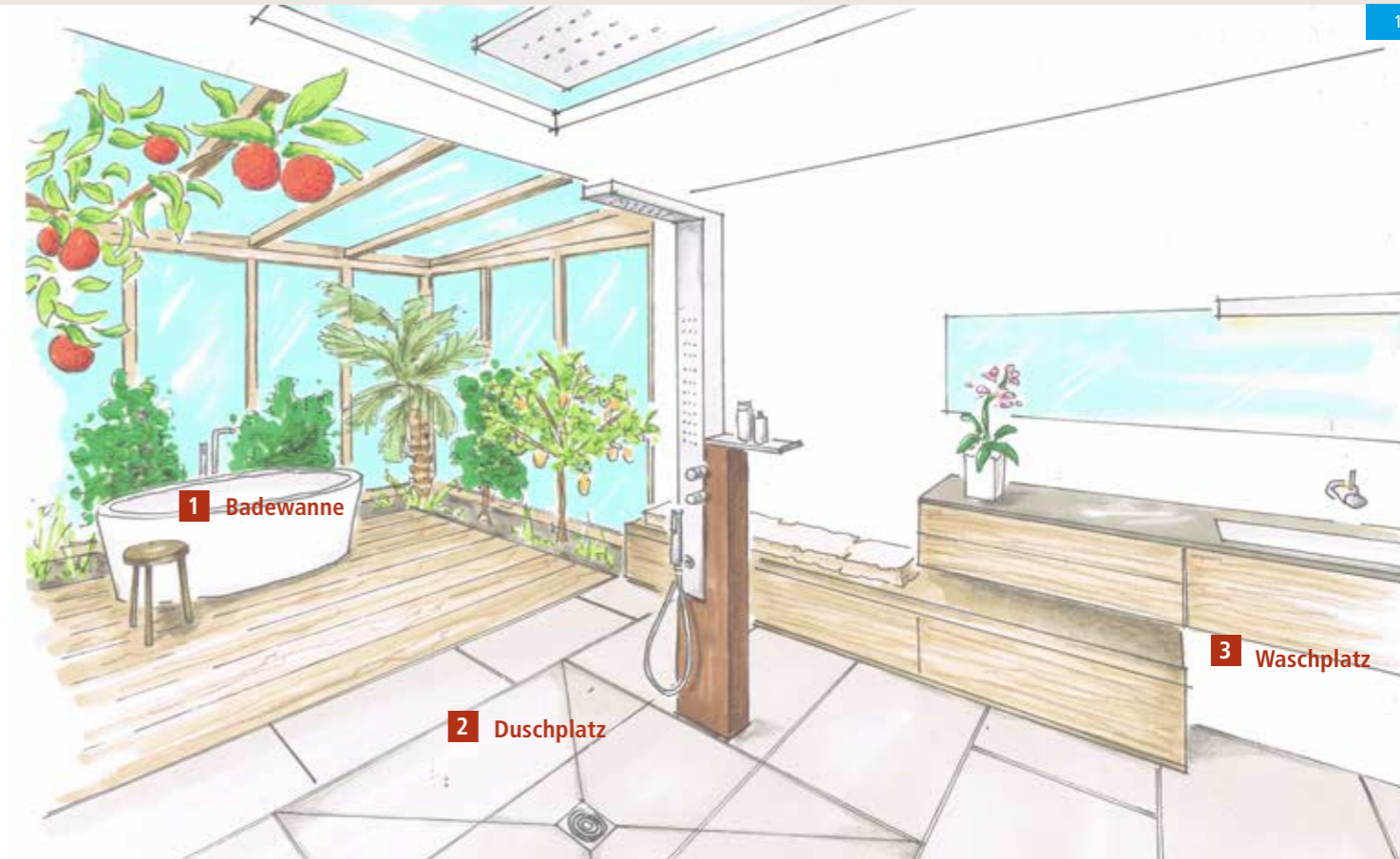

1 Badewanne

2 Duschplatz

3 Waschplatz

»Duschen wie im Regenwald. Jetzt träumen wir uns jeden Morgen zurück zum Amazonas.«

Diana Weber und Torsten Grau, Köln

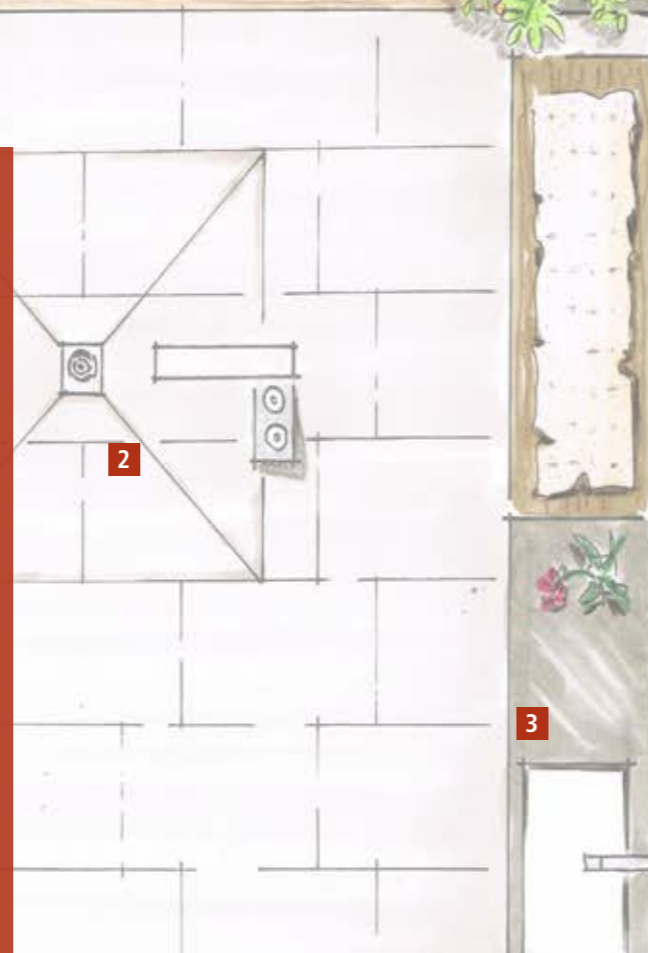

2

3

Neue Freiheit für Ihr Bad

Das Bad wird immer mehr zum »Lebensraum«. Was liegt da näher, als sich die Natur hereinzuholen? Mit seinem komplett offenen Grundriss erinnert diese Wellnessoase mehr an ein Spa im Freien als an ein herkömmliches Badezimmer. Wann gehen Sie auf Entdeckungsreise?

1. Eine großzügige freistehende Badewanne auf Holzboden.
2. Die Regendusche ist in das Dachfenster integriert. Die Punktentwässerung der Poresta® BF 70 eignet sich hervorragend für komplett offene Duschen. Und keine Sorge: Das Wasser läuft gezielt ab. Ganz ohne Duschwände.
3. So bleibt auch jede Menge Raum für einen individuellen Waschplatz.

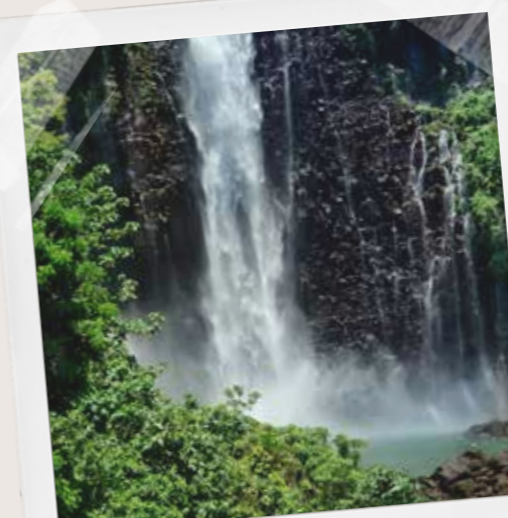

Wellness im Bauernhaus

Anwendungsbeispiele



Poresta® Loft



Poresta® Badewannenträger
und Gestaltungselemente



»Die moderne Optik
des bodenebenen Dusch-
systems von poresta
systems war für uns der
perfekte Kontrast zum
rustikalen Ambiente der
historischen Bausubstanz.«

Miriam und Richard Meißner, Raum Starnberg

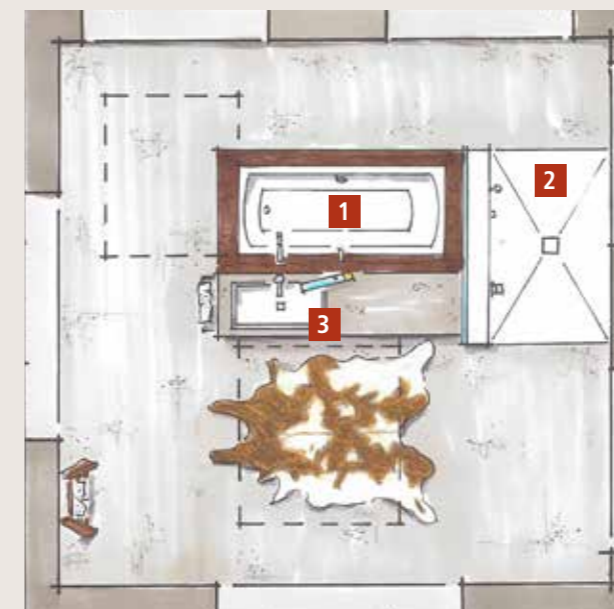

Zeit zum Genießen

1. Die Badewanne wurde mit einem Poresta®-Wannenmontagesystem montiert.
2. Die Punktentwässerung der neuen Poresta® Loft sorgt dafür, dass das Wasser sauber abläuft.
3. Der Waschplatz sitzt direkt vor der Badewanne und dient so als Sichtschutz und gleichzeitig als vielseitige Ablage beim Baden. Perfekt für eine gelungene Auszeit.

Industrial Design im Loft

Anwendungsbeispiele



Seite 31

Poresta® Loft S



Seite 34

Poresta® Badewannenträger
und Gestaltungselemente

20



»Wer sich für Wohnen im Loft entscheidet, sucht maximale Freiheit.

Mit poresta systems konnte ich meine Ideen im Bad 1:1 verwirklichen.«

Chris Norman, Berlin



21

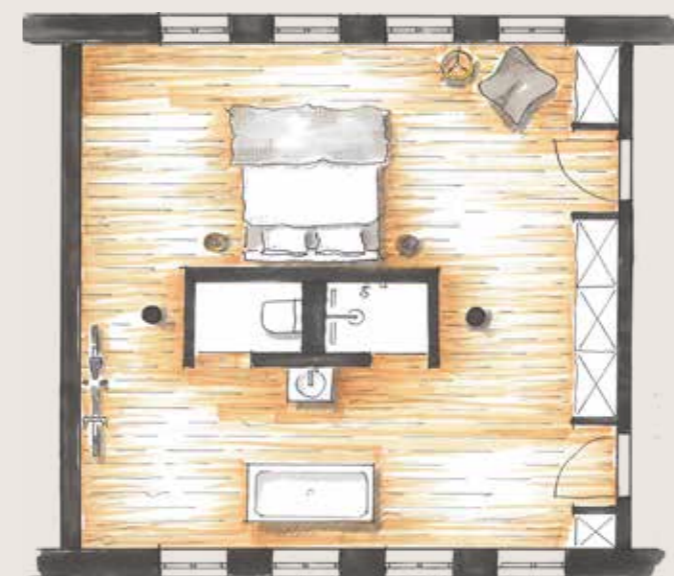
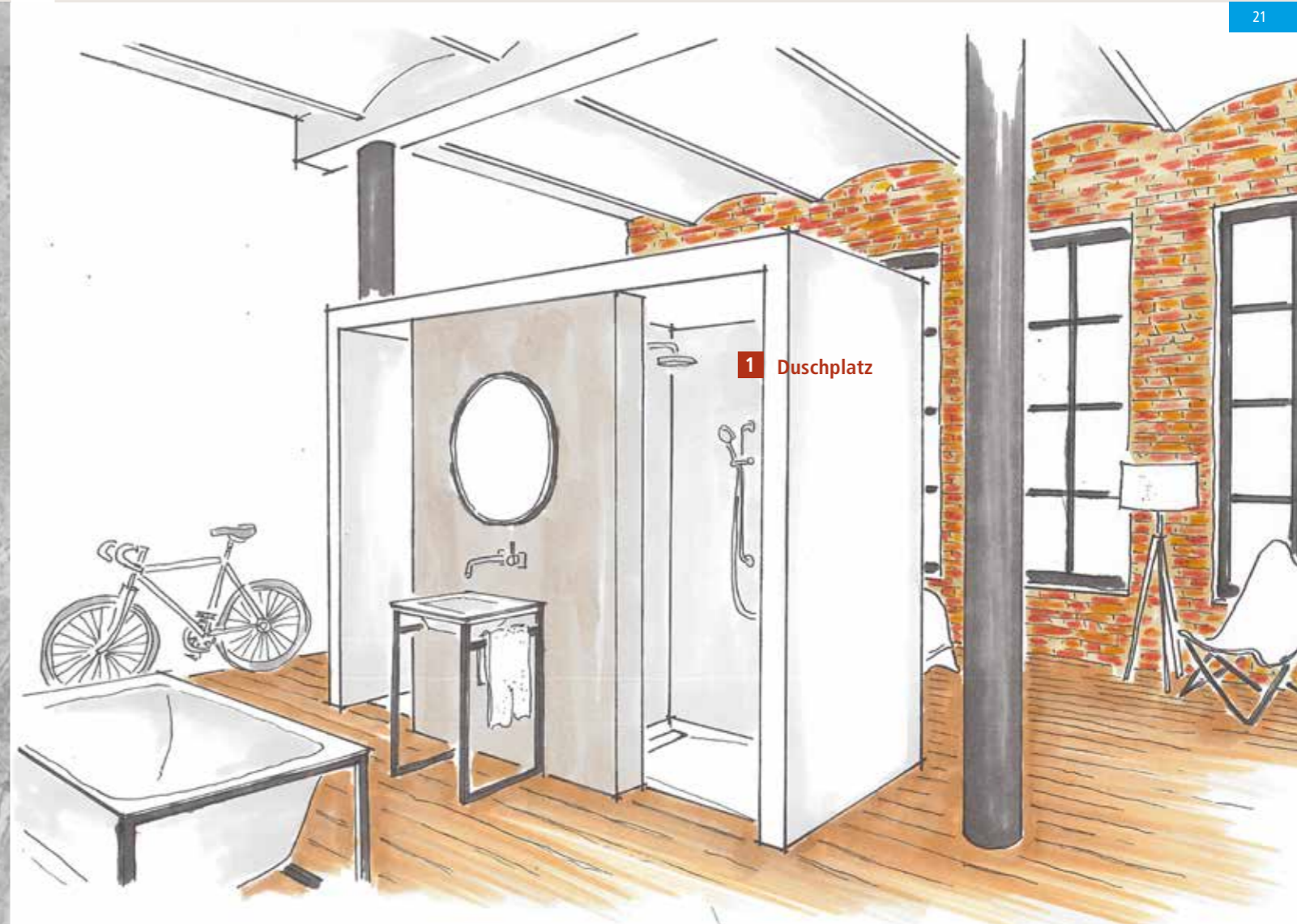

Grenzenlose Möglichkeiten

Loft Living liegt im Trend. Die Funktionsbereiche Wohnen, Schlafen, Kochen und Baden sind nicht mehr voneinander getrennt, sondern verbinden sich zu einem ganzheitlichen Raumerlebnis. Umso wichtiger, dass die Sanitärinstallationen höchsten funktionalen und ästhetischen Ansprüchen genügen.

1. In der Dusche wurde die neue Poresta® Loft S eingebaut. Ihre Oberfläche vermittelt einen makellosen Eindruck. Harmonisch und bodenbündig fügt sich der Duschplatz in das Loft ein. Der feine Mineralwerkstoff der Poresta® Loft S sorgt für ein seidiges Barfußgefühl.

Übersicht über die Produktpalette



Poresta® bodenebene Duschsysteme

BDS

WMS

Poresta® Wannenmontagesysteme



Poresta® BF/BF KMK/BF 95

Der Klassiker für stufenlosen Komfort



Anwendungsbereiche:

- Neubau
- Renovierung



Anwendungsbereiche:

- Neubau
- Renovierung



Poresta® BF/BF KMK

Das bodenebene Duschesystem Poresta® BF/BF KMK ist seit mehr als einem Jahrzehnt bewährt und erprobt. Der Duschplatz kann in zahlreichen Abmessungen und Formen installiert werden. Mit unterschiedlichen Belägen beflies, fügt sich die Poresta® BF/BF KMK nahtlos in das Bad ein und sorgt für neue Großzügigkeit.

Poresta® BF 95

Die Poresta® BF 95 vereint alle gestalterischen Vorteile befliesbarer bodenebener Duschräume bei reduzierter Einbauhöhe von nur 95 mm. Dabei wird die normgerechte Sperrwasserhöhe von 50 mm eingehalten und der Ablauf kann regelkonform mit DN 50 angeschlossen werden. Das Duschesystem ist in zahlreichen Abmessungen und Formen verfügbar und lässt sich mit unterschiedlichen Belägen befliesen.

Poresta® BF 70

Kreative Duschplatzgestaltung für die Renovierung



Für Bestandsbäder ist die Poresta® BF 70 die erste Wahl. Das bodenebene Duschesystem verfügt über nur 70 mm Einbauhöhe bei normgerechtem DN 50 Anschluss. Die Poresta® BF 70 kann mit Belägen unterschiedlicher Abmessungen, Formen und Farben beflies werden. Der stufenlose Komfort ermöglicht auch in kleinen und älteren Bädern eine neue Großzügigkeit.

Anwendungsbereiche:

- Neubau
- Renovierung



Poresta® Limit S/Limit S 95

Edles Duschrinnendesign trifft bodenebenen Duschkomfort

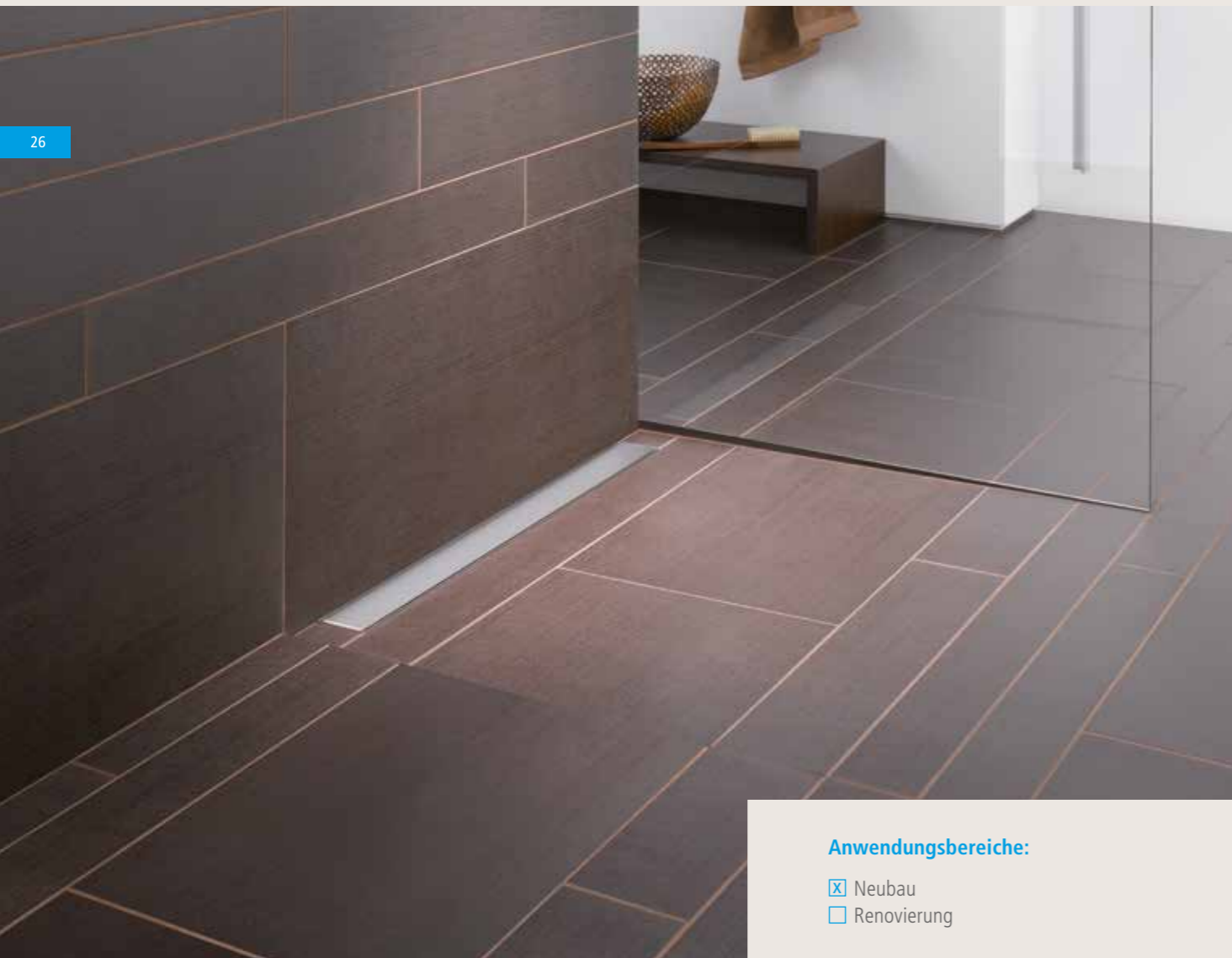

Anwendungsbereiche:

- Neubau
- Renovierung

Poresta® Limit S

Die Duschrinne der Poresta® Limit S setzt im Bad schöne Akzente. Die verschiedenen Duschrinnendesigns aus hochwertigem Edelstahl ermöglichen eine edle Gestaltung des Duschrinns. Die Oberfläche kann mit unterschiedlichen Belägen in vielen Formen und Farben befließt werden. Das einseitige Gefälle ermöglicht den Einsatz großformatiger Beläge ohne Gefälleschnitt.



Anwendungsbereiche:

- Neubau
- Renovierung

Poresta® Limit S 95

Die Poresta® Limit S 95 ist eine bodenebene Duschrinnslösung mit eleganter Duschrinne und besonders niedriger Einbauhöhe. Damit ist sie für die Renovierung und den Neubau gleichermaßen gut geeignet. Mit Rosteinlegern aus Edelstahl in verschiedenen Designs oder einem neuen, befließbaren Rosteinleger wird der Duschrinnsplatz nun zurückhaltend in das Badezimmer integriert. Dank des einseitigen Gefälles ist die Poresta® Limit S 95 insbesondere für großformatige Beläge ideal geeignet.



Poresta® BFR 75

Ein Duschrinnsystem für alle Rinnen



Mit dem Poresta® BFR 75 Duschrinnsystem können nahezu alle handelsüblichen Duschrinnen verschiedener Hersteller auf einfache und sichere Weise eingebaut werden. Die Oberfläche wird mit unterschiedlichen Belägen befließt. Auch großformatige Beläge werden ohne Gefälleschnitt verlegt.

Anwendungsbereiche:

- Neubau
- Renovierung



Poresta® Slot

Wasser verschwindet – Schattenfugenentwässerung mit 2-seitigem Gefälle



28



Reinigung mit Zubehör-Bürste (im Paket enthalten)



reddot design award
winner 2009



Die einzigartige und mit verschiedenen Auszeichnungen prämierte Schattenfugenentwässerung lässt das Duschwasser an zwei Wandseiten fast unsichtbar verschwinden. Dank des zweiseitigen Gefälles ist die Poresta® Slot vor allem für den Eck- und Nischeneinbau geeignet. Die innovative Technik unter der Fliese sorgt für eine sichere Entwässerung. Der bodenebene Duschplatz lässt sich samt Ablaufsystem einfach reinigen.



Anwendungsbereiche:

- Neubau
- Renovierung

Poresta® Slot S

Wasser verschwindet – Schattenfugenentwässerung mit 1-seitigem Gefälle



29

Bei der Poresta® Slot S verläuft die Schattenfuge entlang einer Wand. Auch großformatige Beläge können so ohne Gefälleschnitt verlegt werden. Das Duschwasser wird sicher über das innovative Entwässerungssystem unter der Fliese abgeführt. Dank des einseitigen Gefälles ist die Poresta® Slot S für den Einbau in Nischen, Ecken oder an nur einer Wandseite geeignet.

Anwendungsbereiche:

- Neubau
- Renovierung



Poresta® Plus Ge

Das Duschboard für den Geberit Wandablauf

30

Das Duschelement Poresta® Plus Ge ist die ideale Ergänzung für den Geberit® Wandablauf. Die Gefällefläche vor dem Ablauf kann sicher und schnell eingebaut werden. Die Oberfläche ist nach individuellen Wünschen befliesbar.



Quelle: Geberit



Anwendungsbereiche:

- Neubau
- Renovierung

Poresta® Loft und Loft S

Geradlinigkeit wird zur Inspiration

31



Die Oberfläche der neuen Poresta® Loft vermittelt einen makellosen Eindruck. Harmonisch und ohne Aufkantungungen fügt sich der Duschplatz in das Bad ein. Der feine Mineralwerkstoff der Poresta® Loft sorgt für ein seidiges Barfußgefühl. Loft gibt es in vielen Abmessungen und ist besonders flach einbaubar. Oberfläche und Ablauf sind pflegeleicht. Der Duschplatz wird mit umlaufender Dichtmanschette ausgeliefert.

Anwendungsbereiche:

- Neubau
- Renovierung

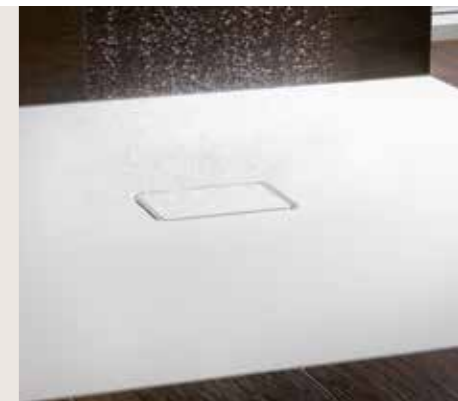

Anwendungsbereiche:

- Neubau
- Renovierung

Rundum bodenbündig bei einseitigem Gefälle – so fügt sich der Duschplatz der neuen Poresta® Loft S in das Bad ein. Die perfekte Oberflächenformung führt das Duschwasser in die dezente Rinne. Die klare Linienführung setzt den Duschplatz gekonnt in Szene. Loft S überzeugt durch viele Abmessungen, einfache Reinigung von Ablauf und Oberfläche sowie den einfachen Einbau dank integrierter Dichtmanschette.

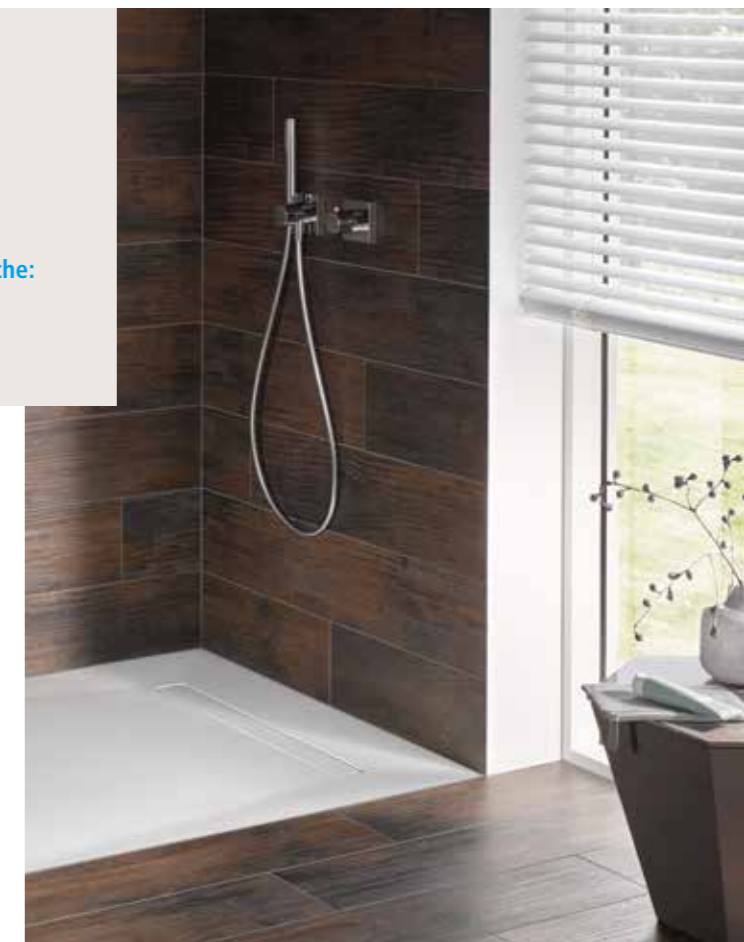

Poresta® bodenebene Duschesysteme

Sicherheit und Gewährleistung



Montagefilme auf
youtube.com/porestasystems

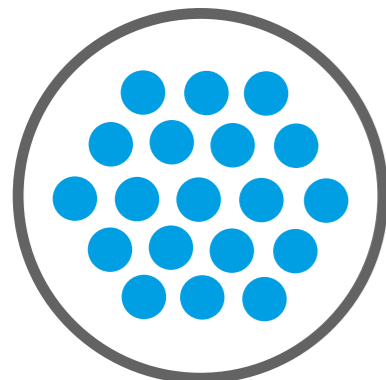

Poresta®

Die Basis der Poresta® bodenebenen Duschesysteme besteht aus dem Werkstoff Poresta®. Poresta® ist ein expandierter Polystyrol-Hartschaum (EPS). Für die bodenebenen Duschesysteme wird Poresta® mit einer hohen Rohdichte von > 80 kg/m³ hergestellt, damit es besonders druckstabil wird. Poresta® ist trotz seiner Stabilität sehr leicht. Es lässt sich einfach schneiden und bearbeiten.



Wasserdichte Beschichtung

Alle Poresta® bodenebenen Duschesysteme werden werksseitig beschichtet. Dadurch entsteht eine wasserdichte Oberfläche. Der überwiegende Teil der Duschelemente hat eine Abdichtung aus einer hochwertigen Kunststoff-Mörtel-Kombination (KMK). Die Poresta® BF ist mit einer Dispersion beschichtet. Bei der Poresta® Loft / Loft S übernimmt die Oberfläche aus Mineralwerkstoff in Verbindung mit werksseitig integrierter Dichtmanschette die Abdichtungsfunktion.



Integriertes Gefälle

Bei Verwendung der Poresta® bodenebenen Duschesysteme muss kein aufwändig zu verlegender Gefälleestrich eingebaut werden. Das Gefälle ist bereits werksseitig in die Oberfläche der Duschesysteme eingearbeitet. Damit wird das anfallende Duschwasser sicher in den Ablauf abgeführt.



Einfache Reinigung

Die mit Keramik oder Naturstein belegte Oberfläche kann wie gewohnt gereinigt werden. Der Ablauf lässt sich durch herausnehmbare Einsätze einfach von Haaren, Seifenresten und anderen Verschmutzungen säubern.



Für die Zertifizierung »barrierefrei geprüft« der DIN Certco werden die Poresta® bodenebenen Duschesysteme verschiedenen Belastungstests unterzogen. Diese Poresta® bodenebenen Duschesysteme dürfen das DIN Certco Zeichen tragen: Poresta® BF/ BF KMK, BF 95, BF 70, Limit S, Limit S 95, BFR 75, Slot, Slot S.



Rollstuhlbefahrbar

Nach dem Fertigstellen der Oberfläche sind die Poresta® bodenebenen Duschesysteme rollstuhlbefahrbar. Dazu müssen die Fliesen eine Abmessung von mindestens 100 x 100 mm aufweisen. Bei Einarbeitung eines Glasgittergewebes in das Fliesenkleberbett können auch Fliesen in der Abmessung von mind. 50 x 50 mm verwendet werden.



Sichere Abdichtung

Die Poresta® bodenebenen Duschesysteme sind werksseitig mit einer wasserdichten Beschichtung versehen. Die Duschesysteme, die werksseitig mit einer mineralischen Dichtungsschlämme auf Basis einer KMK beschichtet sind, können gemäß ZDB-Merkblatt (Alternative Abdichtung im Verbund) bei sowohl mäßiger als auch hoher Feuchtigkeitsbelastung eingesetzt werden. Dokumentiert wird das mit einem allgemeinen bauaufsichtlichen Prüfzeugnis (abP) und einer Europäischen Technischen Bewertung. Außerdem sind sie für den Einsatz als plattenförmiger Abdichtungsstoff gemäß DIN 18534-6 bis zur Wassereintragsklasse W2-I geeignet. Alle Poresta® Duschesysteme sind außerdem als Untergrund gemäß DIN 18534-1 bis zur Wassereintragsklasse W3-I verwendbar, wenn sie bauseits vollflächig mit flüssigem Abdichtungsstoff gemäß DIN 18534-3 beschichtet werden.

In Österreich bescheinigt die OFI Technologie und Innovation GmbH aus Wien, dass die mit KMK beschichteten Produkte Poresta® BF KMK, BF 95, BF 70, Limit S, Limit S 95, Slot S und Plus Ge bei fachgerechter Verlegung den Anforderungen der ÖNORM B 3407 entsprechen. Danach können die Poresta® bodenebenen Duschesysteme den in der Norm festgelegten Beanspruchungsklassen bis zur höchsten Gruppe W4 zugeordnet werden.



Normgerechte Ablauftechnik

Die Ablauftechnik der Poresta® bodenebenen Duschesysteme unterliegt verschiedenen Normen. Alle Abläufe können normgerecht mit DN 50 angeschlossen werden. Die Sperrwasserhöhe von 50 mm gemäß DIN EN 274 wird ebenfalls eingehalten. Eine Besonderheit ist der waagerechte Ablauf der Poresta® BF 70, Poresta® Limit S 95, Poresta® Loft S und der Poresta® Slot S. Bei diesem Ablauf beträgt die Sperrwasserhöhe zwar nicht 50 mm, jedoch wird die entsprechende Verwendbarkeit über ein allgemeines bauaufsichtliches Prüfzeugnis nachgewiesen.



Individuell befliessbar

Die Poresta® bodenebenen Duschesysteme werden nach dem Einbau befliest (Ausnahme: Poresta® Loft mit werksseitig aufgebracht Oberfläche). Der Vielfalt an Farben und Formen sind nur wenige Grenzen gesetzt. Es können rechteckige Beläge aus Keramik und Naturstein sowie Mosaik verwendet werden.



Schallschutz

Die Poresta® bodenebenen Duschesysteme können mit Poresta® Schallschutzzubehör ergänzt werden. Hiermit werden ausgezeichnete Werte für den Schallschutz bei Wasseraufprall- und Benutzergeräuschen sowie für die Trittschallminderung erreicht. Prüfberichte gibt es für den Nachweis nach DIN 4109/VDI 4100, ÖNORM B 8115-2 sowie der SIA 181.

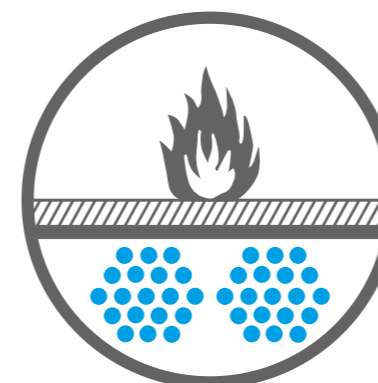

Brandschutz

Poresta® hat die Baustoffklasse B2 (DIN 4102 – normal entflammbar). Für den Einbau mit senkrechtem Ablauf steht das Poresta® Brandschutzset für die Poresta® BF/ BF KMK zur Verfügung.

Poresta® Wannenmontagesysteme

Formschöne und langlebige Sicherheit



34

Die Passgenauigkeit des Poresta® Wannenträgers erleichtert den Einbau selbst großer Wannen und sorgt für eine langlebige Qualität im Bad. Die individuelle Oberflächengestaltung ermöglicht die Realisierung vieler verschiedener Ideen.



Anwendungsbereiche:

- Neubau
- Renovierung

Poresta® Gestaltungselemente

Raum für eigene Ideen

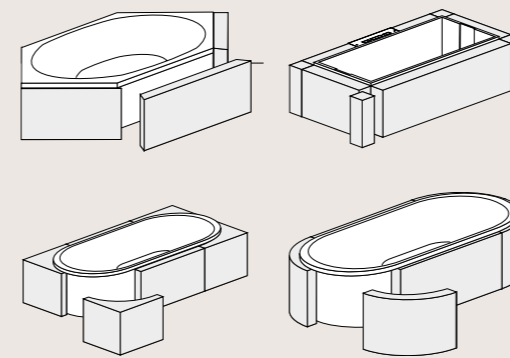

Ablagen

Standardabmessungen und -formen sind für viele verschiedene Wannen erhältlich und können vor Ort passend zugeschnitten werden.

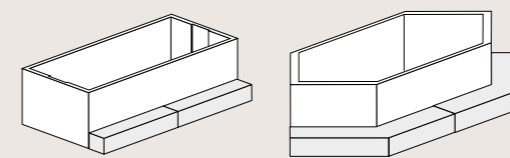

Stufen

Der Einstieg in die Badewanne wird dadurch erheblich erleichtert und die Badgestaltung kann individuell umgesetzt werden.

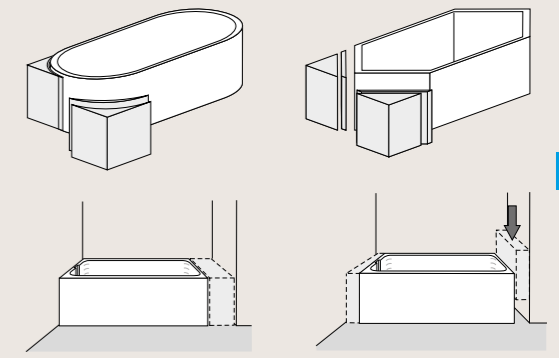

Füllstücke

Bei dem Einbau des Poresta® Wannenträgers in Nischen sind häufig Zwischenräume zu überbrücken.

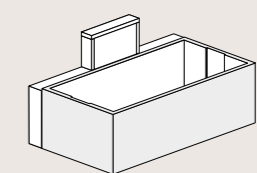
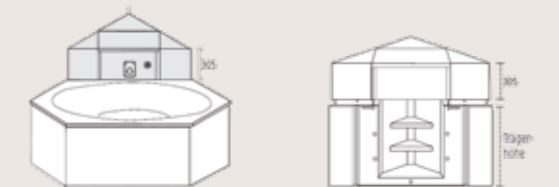

Eckmodule / Montageblock

Das Poresta® Eckmodul ist besonders praktisch beim Einbau von Sechseck- und Achteckwannen. Durch den Einsatz eines Eckmoduls mit einer Montagevorrichtung für Auf- und Unterputzarmaturen aller Hersteller können die Zwischenräume zwischen Wanne und Wand gefüllt und gleichzeitig eine Armatur installiert werden.

35

Poresta® Wannenträger



Poresta® Wannenträger

Der Poresta® Wannenträger ist ein seit mehr als 40 Jahren bewährtes Einbausystem für alle am Markt gängigen Bade- und Duschwannen. Die Vorteile im Überblick:

- sichere und schnelle Montage
- kein Abmauern mehr notwendig
- Komplettsystem mit Montagezubehör
- schnellere Fertigstellung des Bades
- Wärmedämmung für das Badewasser

Ferroplast® Fußsysteme für Bade- und Duschwannen



Ferroplast® Wannenfüsse

Bade- und Duschwannenfüße von Ferroplast® stellen jede Wanne auf sichere Füße. Sie sind besonders flexibel und stabil.

Poresta® Universal-Rechteckschürze



Die Poresta® Universal-Rechteckschürze kommt immer dann zum Einsatz, wenn bei Wannenfuß-Montage eine stabile und befliesbare Verkleidung von Stahl- oder Acrylwannen erstellt werden soll.

Poresta® Wannenträger Überzeugende Produktvorteile

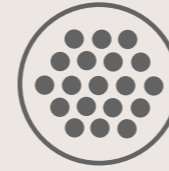

Poresta®

Die Basis der Poresta® Wannenträger besteht aus dem Werkstoff Poresta®. Poresta® ist ein expandierter Polystyrol-Hartschaum (EPS). Poresta® ist stabil und lässt sich einfach schneiden und bearbeiten. Dazu kann optional ein thermisches Schneidgerät erworben werden.



Individuell befliesbar

Die Oberfläche der Poresta® Wannenträger werden direkt nach der Montage individuell befliesbar. Von Mosaik bis hin zu großformatigen Natursteinen können viele verschiedene Gestaltungswünsche erfüllt werden.



Schallschutz

Für die Poresta® Wannenträger in Verbindung mit Poresta® Schallschutzzubehör wurden Schallmessungen nach DIN 4109, ÖNORM B 8115-2 und nach SIA 181 durchgeführt. Selbst bei der Montage auf dem Rohboden können ausgezeichnete Ergebnisse erzielt werden, die die erhöhten Anforderungen noch übertreffen. Alle Informationen hierzu können den aktuellen DIN 4109, ÖNORM B 8115-2 und SIA 181 Schallschutzbroschüren entnommen werden.



Brandschutz

Poresta® hat die Baustoffklasse B2 (normal entflammbar).

Typenvielfalt

Aktuell existieren weit über 5.000 verschiedene Bade- und Duschwannen auf dem Markt. Für jedes dieser Modelle steht ein Poresta® Wannenträger zur Verfügung. Neben einem umfassenden Standardsortiment können auch Sonderanfertigungen realisiert werden.

Montagezubehör

Für die Montage des Poresta® Wannenträger steht umfassendes Systemzubehör zur Verfügung, das den Einbau einfach und sicher macht.

Gestaltungselemente

Mit verschiedenen Gestaltungselementen wie z.B. Ablagen, Stufen, Füllstücken können die unterschiedlichsten Ideen verwirklicht werden. Aus Standardelementen entstehen individuelle Badeplätze.

Freiheit für Ihre Ideen



... sowie viele weitere Designs aus dem Fliesenfachgeschäft.



Notizen

A series of horizontal dotted lines for taking notes.

Lined area for notes with horizontal dotted lines.

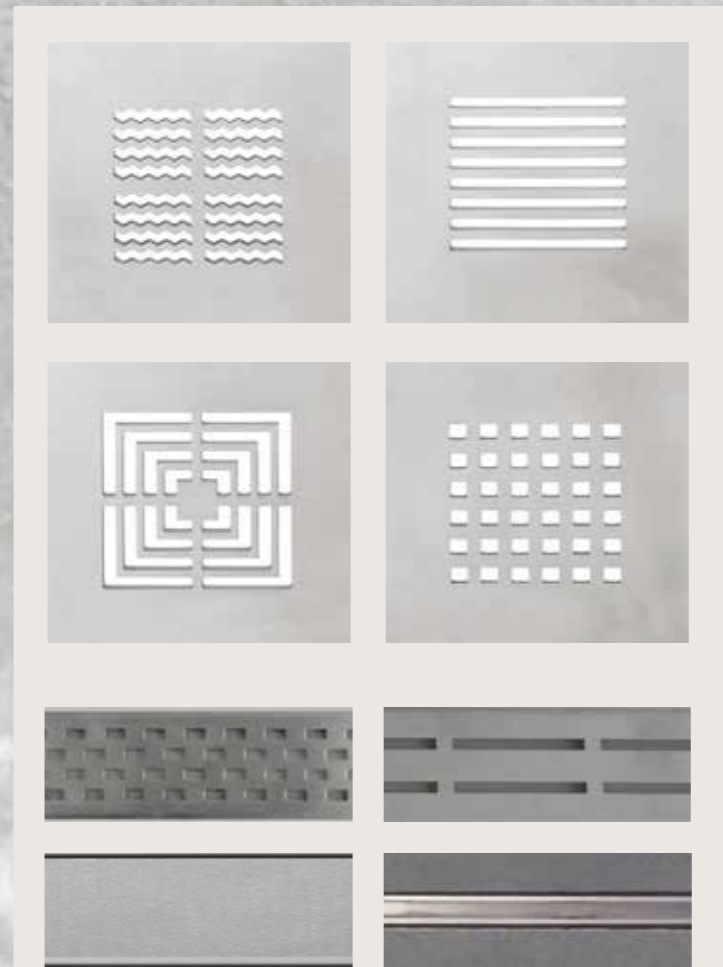
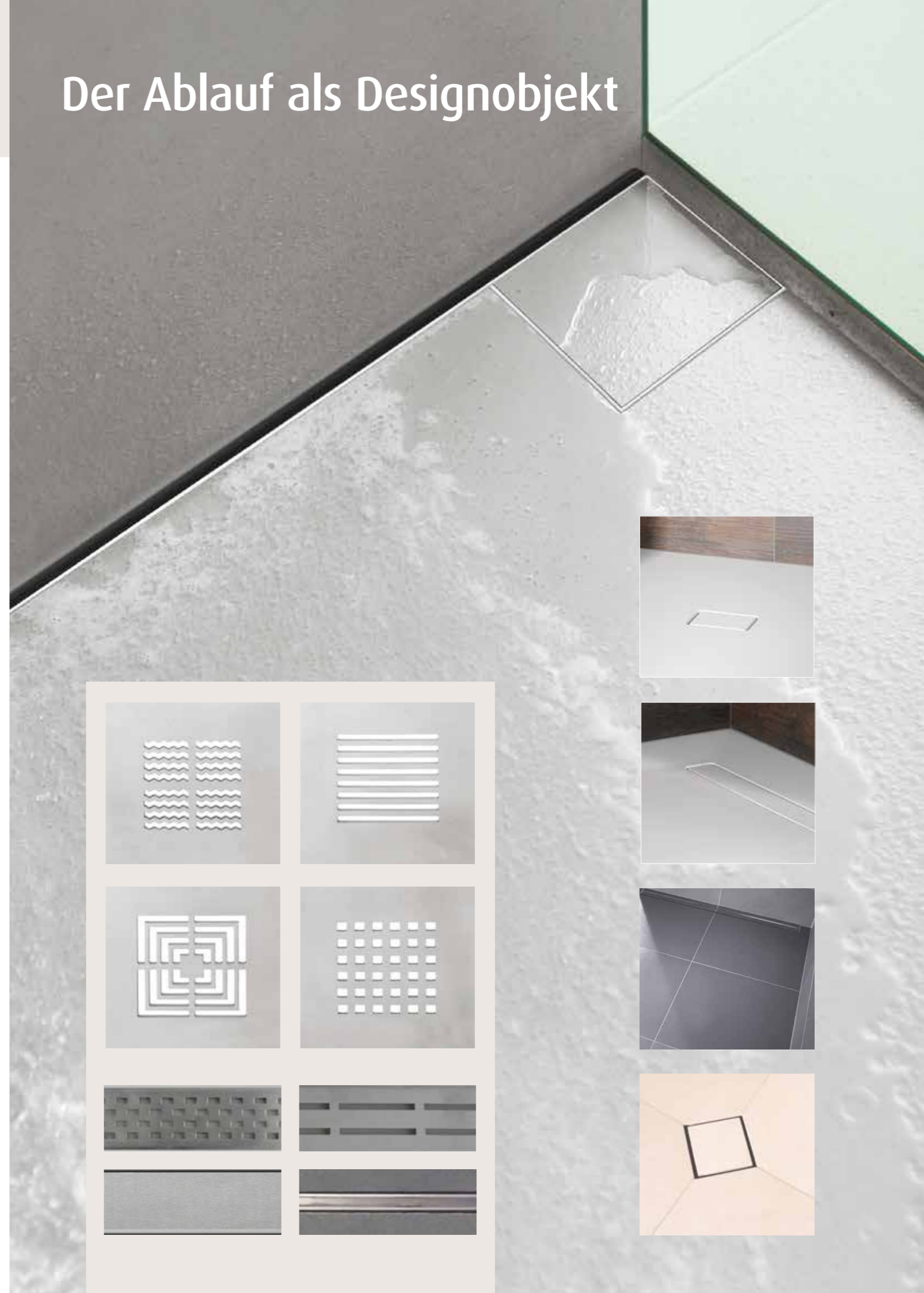

Deutschland

poresta systems GmbH
T +49 (0)5621.801-0
F +49 (0)5621.801-297
info-de@poresta.com

Österreich

poresta systems Österreich GmbH
T +43 (0)662.62 75-73
F +43 (0)662.62 75-734
info-at@poresta.com

Schweiz

poresta systems ag
T +41 (0)62.216 40-44
F +41 (0)62.216 40-43
info-ch@poresta.com

