



UNIDOMO®

Web: www.unidomo.de

Telefon: 04621- 30 60 89 0

Mail: info@unidomo.com

Öffnungszeiten: Mo.-Fr. 8:00-17:00 Uhr

VIESMANN

Buderus

 **Vaillant**

WOLF

 **JUNKERS**  **BOSCH**

 **remeha**

 **DAIKIN**

ROTEX

a member of DAIKIN group



-  Individuelle Beratung
-  Kostenloser Versand
-  Hochwertige Produkte

-  Komplettpakete
-  Über 15 Jahre Erfahrung
-  Markenhersteller

DE / Gebrauchsanleitung / Montageanleitung	02
FR / Mode d'emploi / Instructions de montage	02
EN / Instructions for use / assembly instructions	03
IT / Istruzioni per l'uso / Istruzioni per Installazione	03
ES / Modo de empleo / Instrucciones de montaje	04
NL / Gebruiksaanwijzing / Handleiding	04
DK / Brugsanvisning / Monteringsvejledning	05
PT / Instruções para uso / Manual de Instalação	05
PL / Instrukcja obsługi / Instrukcja montażu	06
CS / Návod k použití / Montážní návod	06
SK / Návod na použitie / Montážny návod	07
ZH / 用户手册 / 组装说明	07
RU / Руководство пользователя / Инструкция по монтажу	08
FI / Käyttöohje / Asennusohje	08
SV / Bruksanvisning / Monteringsanvisning	09
LT / Vartotojo instrukcija / Montavimo instrukcijos	09
HR / Upute za uporabu / Uputstva za instalaciju	10
TR / Kullanım kılavuzu / Montaj kılavuzu	10
RO / Manual de utilizare / Instrucțiuni de montare	11
EL / Οδηγίες χρήσης / Οδηγία συναρμολόγησης	11
SL / Navodilo za uporabo / Navodila za montažo	12
ET / Kasutusjuhend / Paigaldusjuhend	12
LV / Lietošanas pamācība / Montāžas instrukcija	13
SR / Uputstvo za upotrebu / Uputstvo za montažu	13
NO / Bruksanvisning / Montasjeveiledning	14
BG / Инструкция за употреба / Ръководство за монтаж	14
SQ / Udhëzuesi i përdorimit / Udhëzime rreth montimit	15
AR / دليل الاستخدام / تعليمات التجميع	15
HU / Használati útmutató / Szerelési útmutató	16

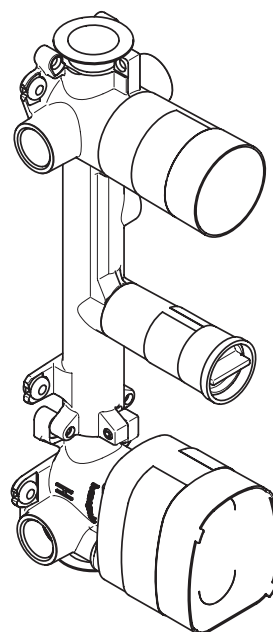

AXOR Citterio E
36701180

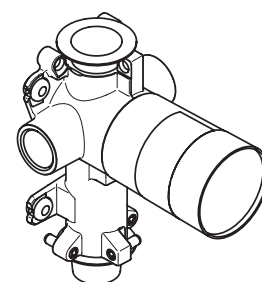

AXOR Citterio E
36770180

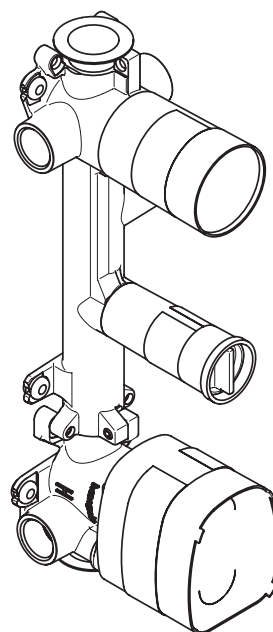

AXOR Citterio E
36708180

⚠ SICHERHEITSHINWEISE

- ⚠ Bei der Montage müssen zur Vermeidung von Quetsch- und Schnittverletzungen Handschuhe getragen werden.
- ⚠ Große Druckunterschiede zwischen den Kalt- und Warmwasseranschlüssen müssen ausgeglichen werden.

MONTAGEHINWEISE







- / Vor der Montage muss das Produkt auf Transportschäden untersucht werden. Nach dem Einbau werden keine Transport- oder Oberflächenschäden anerkannt.
- / Die Leitungen und die Armatur müssen nach den gültigen Normen montiert, gespült und geprüft werden.
- / Die in den Ländern jeweils gültigen Installationsrichtlinien sind einzuhalten.
- / 36770180: Die Armatur muss isoliert und schallentkoppelt montiert werden.

TECHNISCHE DATEN

Betriebsdruck:	max. 1 MPa
Empfohlener Betriebsdruck 36701180:	0,2 - 0,6 MPa
Empfohlener Betriebsdruck 36708180:	0,25 - 0,6 MPa
Empfohlener Betriebsdruck 36770180:	0,15 - 0,6 MPa
Prüfdruck:	1,6 MPa (1 MPa = 10 bar = 147 PSI)
Heißwassertemperatur:	max. 70°C
Empfohlene Heißwassertemperatur:	65°C
Thermische Desinfektion:	max. 70°C/4 min
/ Eigensicher gegen Rückfließen	
/ Das Produkt ist ausschließlich für Trinkwasser konzipiert!	

Geräuschklasse II wird bis zu einer Durchflussleistung von 30 l/min erreicht.

SYMBOLERKLÄRUNG

	Kein essigsäurehaltiges Silikon verwenden!
	MASSE (siehe Seite 17)
	DURCHFLUSSDIAGRAMM (siehe Seite 24)
	MONTAGEBEISPIELE (siehe Seite 24)
	MITTE DUSCHWANNE
	SERVICETEILE (siehe Seite 28)
	PRÜFZEICHEN (siehe Seite 17)

⚠ CONSIGNES DE SÉCURITÉ

- ⚠ Lors du montage, porter des gants de protection pour éviter toute blessure par écrasement ou coupure.
- ⚠ Il est conseillé d'équilibrer les pressions de l'eau chaude et froide.

INSTRUCTIONS POUR LE MONTAGE







- / Avant son montage, s'assurer que le produit n'a subi aucun dommage pendant le transport. Après le montage, tout dommage de transport ou de surface ne pourra pas être reconnu.
- / Les conduites et la robinetterie doivent être montés, rincés et contrôlés selon les normes en vigueur.
- / Les directives d'installation en vigueur dans le pays concerné doivent être respectées.
- / 36770180: La robinetterie doit être montée de façon isolée et insonorisée.

INFORMATIONS TECHNIQUES

Pression de service autorisée:	max. 1 MPa
Pression de service conseillée 36701180:	0,2 - 0,6 MPa
Pression de service conseillée 36708180:	0,25 - 0,6 MPa
Pression de service conseillée 36770180:	0,15 - 0,6 MPa
Pression maximum de contrôle:	1,6 MPa (1 MPa = 10 bar = 147 PSI)
Température d'eau chaude:	max. 70°C
Température recommandée:	65°C
Désinfection thermique:	max. 70°C/4 min
/ Avec dispositif anti-retour	
/ Le produit est exclusivement conçu pour de l'eau potable!	

Classification acoustique II est atteinte jusqu'à un débit de 30 l/min.

DESCRIPTION DU SYMBOLE

	Ne pas utiliser de silicone contenant de l'acide acétique!
	DIMENSIONS (voir pages 17)
	DIAGRAMME DU DÉBIT (voir pages 24)
	EXEMPLES DE MONTAGE (voir pages 24)
	CENTRE CUVETTE DE DOUCHE
	PIÈCES DÉTACHÉES (voir pages 28)
	CLASSIFICATION ACOUSTIQUE ET DÉBIT (voir pages 17)

⚠ SAFETY NOTES

- ⚠ Gloves should be worn during installation to prevent crushing and cutting injuries.
- ⚠ The hot and cold supplies must be of equal pressures.

INSTALLATION INSTRUCTIONS

- / Prior to installation, inspect the product for transport damages. After it has been installed, no transport or surface damage will be honoured.
- / The pipes and the fixture must be installed, flushed and tested as per the applicable standards.
- / The plumbing codes applicable in the respective countries must be observed.
- / 36770180: The fittings must be mounted in an insulated manner and with sound insulation.

TECHNICAL DATA

Operating pressure:	max. 1 MPa
Recommended operating pressure 36701180:	0,2 - 0,6 MPa
Recommended operating pressure 36708180:	0,25 - 0,6 MPa
Recommended operating pressure 36770180:	0,15 - 0,6 MPa
Test pressure:	1,6 MPa

(1 MPa = 10 bar = 147 PSI)

Hot water temperature:	max. 70°C
Recommended hot water temp.:	65°C
Thermal disinfection:	max. 70°C/4 min

- / Safety against backflow
- / The product is exclusively designed for drinking water!

⚠ INDICAZIONI SULLA SICUREZZA

- ⚠ Durante il montaggio, per evitare ferite da schiacciamento e da taglio bisogna indossare guanti protettivi.
- ⚠ Attenzione! Compensare le differenze di pressione tra i collegamenti dell'acqua fredda e dell'acqua calda.

ISTRUZIONI PER IL MONTAGGIO

- / Prima del montaggio è necessario controllare che non ci siano stati danni durante il trasporto. Una volta eseguito il montaggio, non verranno riconosciuti eventuali danni di trasporto o delle superfici.
- / Montare, lavare e controllare tubature e rubinetteria rispettando le norme correnti.
- / Vanno rispettate le direttive di installazione nazionali vigenti nel rispettivo paese.
- / 36770180: Il rubinetto deve essere installato isolato e disaccoppiato dai rumori.

DATI TECNICI

Pressione d'uso:	max. 1 MPa
Pressione d'uso consigliata 36701180:	0,2 - 0,6 MPa
Pressione d'uso consigliata 36708180:	0,25 - 0,6 MPa
Pressione d'uso consigliata 36770180:	0,15 - 0,6 MPa







(1 MPa = 10 bar = 147 PSI)

Pressione di prova:	1,6 MPa
Temperatura dell'acqua calda:	max. 70°C
Temp. dell'acqua calda consigliata:	65°C
Disinfezione termica:	max. 70°C/4 min







- / Sicurezza antiriflusso
- / Il prodotto è concepito esclusivamente per acqua potabile!

L'inserimento in Classe di rumore II è garantito fino a una portata di 30 l/min.

SYMBOL DESCRIPTION

	Do not use silicone containing acetic acid!
	DIMENSIONS (see page 17)
	FLOW DIAGRAM (see page 24)
	INSTALLATION EXAMPLE (see page 24)
	CENTER SHOWER TUB
	SPARE PARTS (see page 28)
	TEST CERTIFICATE (see page 17)

DESCRIZIONE SIMBOLO

	Non utilizzare silicone contenente acido acetico!
	INGOMBRI (vedi pagg. 17)
	DIAGRAMMA FLUSSO (vedi pagg. 24)
	ESEMPIO DI INSTALLAZIONE (vedi pagg. 24)
	CENTRO PIATTO DOCCIA
	PARTI DI RICAMBIO (vedi pagg. 28)
	SEGNO DI VERIFICA (vedi pagg. 17)



INDICACIONES DE SEGURIDAD

- ⚠ Durante el montaje deben utilizarse guantes para evitar heridas por aplastamiento o corte.
- ⚠ Grandes diferencias de presión en servicio entre agua fría y agua caliente deben equilibrarse.







INDICACIONES PARA EL MONTAJE

- / Antes del montaje se debe examinar el producto contra daños de transporte. Después de la instalación no se reconoce ningún daño de transporte o de superficie.
- / Los conductos y la grifería deben montarse, lavarse y comprobarse según las normas vigentes.
- / Es obligatorio el cumplimiento de las directrices de instalación vigentes en el país respectivo.
- / 36770180: El grifo debe ser instalado con aislamiento y desacoplamiento acústico.

DATOS TÉCNICOS

Presión en servicio:	max. 1 MPa
Presión recomendada en servicio 36701180:	0,2 - 0,6 MPa
Presión recomendada en servicio 36708180:	0,25 - 0,6 MPa
Presión recomendada en servicio 36770180:	0,15 - 0,6 MPa
Presión de prueba:	1,6 MPa
	(1 MPa = 10 bar = 147 PSI)
Temperatura del agua caliente:	max. 70°C
Temp. recomendada del agua caliente:	65°C
Desinfección térmica:	max. 70°C/4 min
/ Seguro contra el retorno	
/ El producto ha sido concebido exclusivamente para agua potable.	

DESCRIPCIÓN DE SÍMBOLOS

	No utilizar silicona que contiene ácido acético!
	DIMENSIONES (ver página 17)
	DIAGRAMA DE CIRCULACIÓN (ver página 24)
	EJEMPLOS DE MONTAJE (ver página 24)
	CENTRO LA PLATO DE DUCHA
	REPUESTOS (ver página 28)
	MARCA DE VERIFICACIÓN (ver página 17)

VEILIGHEIDSIINSTRUCTIES

- ⚠ Bij de montage moeten ter voorkoming van kniel- en snijwonden handschoenen worden gedragen.
- ⚠ Grote drukverschillen tussen de koud- en warmwatertoevoer dienen vermeden te worden.

MONTAGE-INSTRUCTIES

- / Vóór de montage moet het product gecontroleerd worden op transportschade. Na de inbouw wordt geen transport- of oppervlakteschade meer aanvaard.
- / De leidingen en armaturen moeten gemonteerd, gespoeld en gecontroleerd worden volgens de geldige normen.
- / De in de overeenkomstige landen geldende installatierichtlijnen moeten nageleefd worden.
- / 36770180: De armatuur moet geïsoleerd en geluidsontkoppeld gemonteerd worden.

TECHNISCHE GEGEVENS

Werkdruk: max.	max. 1 MPa
Aanbevolen werkdruk 36701180:	0,2 - 0,6 MPa
Aanbevolen werkdruk 36708180:	0,25 - 0,6 MPa
Aanbevolen werkdruk 36770180:	0,15 - 0,6 MPa
Getest bij:	1,6 MPa
	(1 MPa = 10 bar = 147 PSI)
Temperatuur warm water:	max. 70°C
Aanbevolen warm water temp.:	65°C
Thermische desinfectie:	max. 70°C/4 min
/ Beveiligd tegen terugstromen	
/ Het product is uitsluitend ontworpen voor drinkwater!	

SYMBOOLBESCHRIJVING

	Gebruik geen zuurhoudende silicone!
	MATEN (zie blz. 17)
	DOORSTROOMDIAGRAM (zie blz. 24)
	MONTAGEVOORBEELDEN (zie blz. 24)
	MIDDEN DOUCHEBAK
	SERVICE ONDERDELEN (zie blz. 28)
	KEURMERK (zie blz. 17)

⚠ SIKKERHEDSANVISNINGER

- ⚠ Ved monteringen skal der bruges handsker for at undgå kvæstelser og snitsår.
- ⚠ Større trykforskelle mellem koldt og varmt vand bør udjævnes.

MONTERINGSANVISNINGER







- / Før monteringen skal produktet kontrolleres for transportskader. Efter monteringen godkendes transportskader eller skader på overfladen ikke længere.
- / Ledninger og armaturerne skal monteres, skylles og kontrolleres iht. de gældende standarder.
- / Installationsbestemmelserne, der gælder i det enkelte land, skal overholdes.
- / 36770180: Armaturet skal monteres isoleret og lydisoleret.

TEKNISKE DATA

Driftstryk:	max. 1 MPa
Anbefalet driftstryk 36701180:	0,2 - 0,6 MPa
Anbefalet driftstryk 36708180:	0,25 - 0,6 MPa
Anbefalet driftstryk 36770180:	0,15 - 0,6 MPa
Prøvetryk:	1,6 MPa (1 MPa = 10 bar = 147 PSI)
Varmtvandstemperatur:	max. 70°C
Anbefalet varmtvandstemperatur:	65°C
Termisk desinfektion:	max. 70°C/4 min

- / Med indbygget kontraventil
- / Produktet er udelukkende beregnet til drikkevand!

SYMBOLBESKRIVELSE

-  Der må ikke benyttes eddikesyreholdig silikone!
-  MÅLENE (se s. 17)
-  GENNEMSTRØMNINGSDIAGRAM (se s. 24)
-  MONTERINGSEKSEMPLER (se s. 24)
-  MIDT BRUSEKAR
-  RESERVEDELE (se s. 28)
-  GODKENDELSE (se s. 17)

⚠ AVISOS DE SEGURANÇA

- ⚠ Durante a montagem devem ser utilizadas luvas de protecção, de modo a evitar ferimentos resultantes de entalamentos e de cortes.
- ⚠ Grandes diferenças entre as pressões das águas quente e fria devem ser compensadas.

AVISOS DE MONTAGEM

- / Antes da montagem deve-se controlar o produto relativamente a danos de transporte. Após a montagem não são aceites quaisquer danos de transporte ou de superfície.
- / As tubagens e a torneira têm que ser montadas, enxaguadas e verificadas de acordo com as normas em vigor.
- / A prescrições de instalação válidas nos respetivos países devem ser respeitadas.
- / 36770180: A torneira deve ser montada de forma isolada e desacoplada sonoramente.







DADOS TÉCNICOS

Pressão de funcionamento:	max. 1 MPa
Pressão de func. Recomendada 36701180:	0,2 - 0,6 MPa
Pressão de func. Recomendada 36708180:	0,25 - 0,6 MPa
Pressão de func. Recomendada 36770180:	0,15 - 0,6 MPa
Pressão testada:	1,6 MPa (1 MPa = 10 bar = 147 PSI)

Temperatura da água quente:	max. 70°C
Temp. água quente recomendada:	65°C
Desinfecção térmica:	max. 70°C/4 min

- / Função anti-retorno e anti-vácuo
- / Este produto foi única e exclusivamente concebido para água potável!

DESCRIÇÃO DO SÍMBOLO

-  Não utilizar silicone que contenha ácido acético!
-  MEDIDAS (ver página 17)
-  FLUXOGRAMA (ver página 24)
-  EXEMPLOS DE MONTAGEM (ver página 24)
-  MEIO DA BASE DE DUCHE
-  PEÇAS DE SUBSTITUIÇÃO (ver página 28)
-  MARCA DE CONTROLO (ver página 17)

Δ WSKAZÓWKI BEZPIECZEŃSTWA

- Δ Aby uniknąć zranień na skutek zgniecenia lub przecięcia, podczas montażu należy nosić rękawice ochronne.
- Δ Znaczące różnice ciśnień na dopływach ciepłej i zimnej wody muszą zostać wyrównane.

WSKAZÓWKI MONTAŻOWE

- / Przed montażem należy skontrolować produkt pod kątem szkód transportowych. Po montażu nie widać żadnych szkód transportowych ani szkód na powierzchni.
- / Przewody i armatura muszą być montowane, płukane i kontrolowane według obowiązujących norm.
- / Należy przestrzegać wytycznych instalacyjnych obowiązujących w danym kraju.
- / 36770180: Armaturę należy zaizolować i zamontować z izolacją dźwiękową.

DANE TECHNICZNE

Ciśnienie robocze:	maks. 1 MPa
Zalecane ciśnienie robocze 36701180:	0,2 - 0,6 MPa
Zalecane ciśnienie robocze 36708180:	0,25 - 0,6 MPa
Zalecane ciśnienie robocze 36770180:	0,15 - 0,6 MPa
Ciśnienie próbne:	1,6 MPa (1 MPa = 10 bary = 147 PSI)
Temperatura wody gorącej:	maks. 70°C
Zalecana temperatura wody gorącej:	65°C
Dezynfekcja termiczna:	maks. 70°C / 4 min
/ Zabezpieczony przed przepływem zwrotnym	
/ Produkt przeznaczony wyłącznie do wody pitnej!	

OPIS SYMBOLU

-  Nie stosować silikonów zawierających kwas octowy!
-  WYMIARY (patrz strona 17)
-  SCHEMAT PRZEPŁYWU (patrz strona 24)
-  PRZYKŁADY MONTAŻOWE (patrz strona 24)
-  ŚRODEK BRODZIKA
-  CZĘŚCI SERWISOWE (patrz strona 28)
-  ZNAK JAKOŚCI (patrz strona 17)

Δ BEZPEČNOSTNÍ POKYNY

- Δ Pro zabránění řezným zraněním a pohmožděninám je nutné při montáži nosit rukavice.
- Δ Je nutné vyrovnat velké rozdíly tlaku mezi přípoji studené a teplé vody.







POKYNY K MONTÁŽI

- / Před montáží je třeba produkt zkontrolovat, zda nebyl při transportu poškozen. Po zabudování nebudou uznány žádné škody způsobené transportem nebo poškození povrchu.
- / Vedení a armatura musí být namontovány, propláchnuty a otestovány podle platných norem.
- / Je třeba dodržovat montážní pravidla platné v dané zemi.
- / 36770180: Při instalaci musí být provedena tak, aby byla baterie zaizolovaná a zvukotěsná.

TECHNICKÉ ÚDAJE

Provozní tlak:	max. 1 MPa
Doporučený provozní tlak 36701180:	0,2 - 0,6 MPa
Doporučený provozní tlak 36708180:	0,25 - 0,6 MPa
Doporučený provozní tlak 36770180:	0,15 - 0,6 MPa
Zkušební tlak:	1,6 MPa (1 MPa = 10 bar = 147 PSI)
Teplota horké vody:	max. 70°C
Doporučená teplota horké vody:	65°C
Teplná desinfekce:	max. 70°C / 4 min
/ Vlastní jišění proti zpětnému nasátí.	
/ Výrobky Hansgrohe jsou vhodné pro přímý kontakt s pitnou vodou.	

POPIS SYMBOLŮ

-  Nepoužívat silikon s obsahem kyseliny octové!
-  ROZMĚRY (viz strana 17)
-  DIAGRAM PRŮTOKU (viz strana 24)
-  PŘÍKLADY MONTÁŽE (viz strana 24)
-  STŘED SPRCHOVÉ VANY
-  SERVISNÍ DÍLY (viz strana 28)
-  ZKUŠEBNÍ ZNAČKA (viz strana 17)

△ BEZPEČNOSTNÉ POKYNY

- △ Pri montáži musíte nosiť rukavice, aby ste predišli pomliaždeninám a rezným poraneniam.
- △ Veľké rozdiely v tlaku medzi prípojkami studenej a teplej vody musia byť vyrovnané.

POKYNY PRE MONTÁŽ

- / Pred montážou musíte produkt skontrolovať, či nebol počas transportu poškodený. Po zabudovaní nebudú uznané žiadne škody spôsobené transportom alebo poškodenia povrchu.
- / Ledningarna och blandaren måste monteras, spolás igenom och kontrolleras enligt de gällande normerna.
- / Je potrebné dodržiavať smernice o inštalácii, ktoré sú práve teraz platné v krajinách.
- / 36770180: Armatúra sa musí namontovať zaizolovaná a s oddelením od hluku v pevných telesách.

TECHNICKÉ ÚDAJE







Prevádzkový tlak:	max. 1 MPa
Doporučený prevádzkový tlak 36701180:	0,2 - 0,6 MPa
Doporučený prevádzkový tlak 36708180:	0,25 - 0,6 MPa
Doporučený prevádzkový tlak 36770180:	0,15 - 0,6 MPa
Skúšobný tlak:	1,6 MPa

(1 MPa = 10 bar = 147 PSI)

Teplota teplej vody:	max. 70°C
Doporučená teplota teplej vody:	65°C
Termická dezinfekcia:	max. 70°C / 4 min

- / Vlastná poistka proti spätnému nasatiu.
- / Výrobok je koncipovaný výhradne pre pitnú vodu!

POPIS SYMBOLOV

-  Nepoužívať silikón s obsahom kyseliny octovej!
-  ROZMERY (viď strana 17)
-  DIAGRAM PRIETOKU (viď strana 24)
-  PRÍKLADY MONTÁŽE (viď strana 24)
-  STRED SPRCHOVEJ VANE
-  SERVISNÉ DIELY (viď strana 28)
-  OSVEDČENIE O SKÚŠKE (viď strana 17)

△ 安全技巧

- △ 装配时为避免挤压和切割受伤，必须戴上手套。
- △ 冷热水管间过大的压力差必须予以平衡。

安装提示

- / 安装前必须检查产品是否受到运输损害。安装后将不认可运输损害或表面损伤。
- / 管道和阀门必须根据通用标准进行安装、冲洗和检查。
- / 请遵守当地国家现行的安装规定。
- / 36770180: 龙头必须以静噪的方式独立安装。

技术参数







工作压力:	最大 1 MPa
推荐工作压力 36701180:	0,2 - 0,6 MPa
推荐工作压力 36708180:	0,25 - 0,6 MPa
推荐工作压力 36770180:	0,15 - 0,6 MPa
测试压强:	1,6 MPa

(1 MPa = 10 bar = 147 PSI)

热水温度:	最大 70°C
推荐热水温度:	65°C
热力消毒:	最大 70°C / 4 分钟

- / 自动防止回流
- / 该产品专为饮用水设计!

符号说明

-  请勿使用含有乙酸的硅胶!
-  大小 (参见第 17 页)
-  流量示意图 (参见第 24 页)
-  安装示意 (参见第 24 页)
-  中心淋浴盆
-  备用零件 (参见第 28 页)
-  检验标记 (参见第 17 页)

RU

УКАЗАНИЯ ПО ТЕХНИКЕ БЕЗОПАСНОСТИ

- △ Во время монтажа следует надеть перчатки во избежание прищемления и порезов.
- △ донного клапа. Перед установкой смесителя необходимо регулировочными кранами выровнять давление холодной и горячей воды при помощи вентилей регулирующих подачу воды в квартиру.

УКАЗАНИЯ ПО МОНТАЖУ







- / Перед монтажом следует проверить изделие на предмет повреждений при перевозке. После монтажа претензии о возмещении ущерба за повреждения при перевозке или повреждения поверхностей не принимаются.
- / Трубы и арматура должны быть установлены, промыты и проверены в соответствии с действующими нормами.
- / Необходимо соблюдать требования по монтажу, действующие в соответствующих странах.
- / 36770180: Арматура должна монтироваться изолированно и со звуковой защитой.

ТЕХНИЧЕСКИЕ ДАННЫЕ

Рабочее давление:	не более. 1 МПа
Рекомендуемое рабочее давление 36701180:	0,2 - 0,6 МПа
Рекомендуемое рабочее давление 36708180:	0,25 - 0,6 МПа
Рекомендуемое рабочее давление 36770180:	0,15 - 0,6 МПа
Давлении:	1,6 МПа
	(1 МПа = 10 bar = 147 PSI)
Температура горячей воды:	не более. 70°C
Рекомендуемая темп. гор. воды:	65°C
Термическая дезинфекция:	не более. 70°C/4 мин

- / укомплектован клапаном обратного тока воды
- / Изделие предназначено исключительно для питьевой воды!

ОПИСАНИЕ СИМВОЛОВ

-  Не применяйте силикон, содержащий уксусную кислоту.
-  РАЗМЕРЫ (см. стр. 17)
-  СХЕМА ПОТОКА (см. стр. 24)
-  ВАРИАНТЫ УСТАНОВКИ (см. стр. 24)
-  СЕРЕДИНА ДУШЕВОЙ ВАННЫ
-  КОМПЛЕКТ (см. стр. 28)
-  ЗНАК ТЕХНИЧЕСКОГО КОНТРОЛЯ (см. стр. 17)

FI

TURVALLISUUSOHJEET

- △ Asennuksessa on käytettävä käsiineitä puristumien ja viiltojen aiheuttamien tapaturmien estämiseksi.
- △ Suuret paine-erot kylmä- ja kuumavesiliitäntöjen välillä on tasattava.

ASENNUSOHJEET







- / Ennen asennusta on tarkastettava tuotteen mahdolliset kuljetusvahingot. Asennuksen jälkeen kuljetus- ja pintavaurioita ei hyväksytä.
- / Putket ja hana on asennettava, huuhdeltava ja tarkastettava voimassa olevien standardien mukaisesti.
- / Jokaisessa maassa on noudatettava siellä päteviä asennusohjeita.
- / 36770180: Hana on asennettava eristettynä ja äänenvaimennettuna.

TEKNISEET TIEDOT

Käyttöpaine:	maks. 1 MPa
Suosittelut käyttöpainet 36701180:	0,2 - 0,6 MPa
Suosittelut käyttöpainet 36708180:	0,25 - 0,6 MPa
Suosittelut käyttöpainet 36770180:	0,15 - 0,6 MPa
Koestuspaine:	1,6 MPa
	(1 MPa = 10 bar = 147 PSI)
Kuuman veden lämpötila:	maks. 70°C
Kuuman veden suosituslämpötila:	65°C
Lämpödesinfektio:	maks. 70°C/4 min

- / Estää itsestään paluuvirtauksen
- / Tuote on suunniteltu käytettäväksi ainoastaan juomaveden kanssa!

MERKIN KUVAUS

-  Älä käytä etikkahappopitoista silikonia!
-  MITAT (katso sivu 17)
-  VIRTAUSDIAGRAMMI (katso sivu 24)
-  ASENNUSESIMERKKEJÄ (katso sivu 24)
-  SUIHKUALTAAN KESKUSTA
-  VARAOSAT (katso sivu 28)
-  KOESTUSMERKKI (katso sivu 17)



⚠ SÄKERHETSANVISNINGAR

- ⚠ Handskar ska bäras under monteringsarbetet så att man kan undvika kläm- och skärskador.
- ⚠ Stora tryckskillnader mellan anslutningarna för varmt och kallt vatten måste utjämnas.







MONTERINGSANVISNINGAR

- / Det måste undersökas om produkten har transportskador innan den monteras. Efter monteringen accepteras inga transport- eller ytskiktskador.
- / Ledningarna och blandaren måste monteras, spolås igenom och kontrolleras enligt de gällande normerna.
- / De installationsriktlinjer som gäller i länderna ska följas.
- / 36770180: Blandaren måste monteras isolerat och ljudabsorberande.

TEKNISKA DATA

Driftstryck:	max. 1 MPa
Rek. Driftstryck 36701180:	0,2 - 0,6 MPa
Rek. Driftstryck 36708180:	0,25 - 0,6 MPa
Rek. Driftstryck 36770180:	0,15 - 0,6 MPa
Tryck vid provtryckning:	1,6 MPa (1 MPa = 10 bar = 147 PSI)
Varmvattentemperatur:	max. 70°C
Rek. varmvattentemp.:	65°C
Termisk desinfektion:	max. 70°C / 4 min
/ Självspärr mot återflöde	
/ Produkten är enbart avsedd för dricksvatten!	

SYMBOLFÖRKLARING

	Använd inte silikon som innehåller ättiksyra!
	MÅTTEN (se sidan 17)
	FLÖDESSCHEMA (se sidan 24)
	MONTERINGSEXEMPEL (se sidan 24)
	MITTEN AV DUSCHKARET
	RESERVDLAR (se sidan 28)
	TESTSIGILL (se sidan 17)

⚠ SAUGUMO TECHNIKOS NURODYMAI

- ⚠ Apsaugai nuo užspaudimo ir įsijiovimo montavimo metu mėvėkite pirštines.
- ⚠ Turi būti išlyginti šalto ir karšto slėgio nelygumai.







MONTAVIMO INSTRUKCIJA

- / Prieš montuojant būtina patikrinti, ar gaminyje nebuvo pažeistas transportavimo metu. Sumontavus pretenzijos dėl transportavimo ir paviršiaus pažeidimų nepriimamos.
- / Vamzdžiai ir sujungimai turi būti montuojami, plaunami ir tikrinami pagal galiojančias normas.
- / Laikytės atitinkamoje šalyje galiojančių direktyvų dėl įrengimo.
- / 36770180: Maišytuvas turi būti sumontuotas izoliuotai ir naudojant garso izoliaciją.

TECHNINIAI DUOMENYS

Darbinis slėgis:	ne daugiau kaip 1 MPa
Rekomenduojamas slėgis 36701180:	0,2 - 0,6 MPa
Rekomenduojamas slėgis 36708180:	0,25 - 0,6 MPa
Rekomenduojamas slėgis 36770180:	0,15 - 0,6 MPa
Bandomasis slėgis:	1,6 MPa (1 MPa = 10 barų = 147 PSI)
Karšto vandens temperatūra:	ne daugiau kaip 70°C
Rekomenduojama karšto vandens temperatūra:	65°C
Terminis dezinfekavimas:	ne daugiau kaip 70°C / 4 min
/ Su atbuliniu vožtuvu	
/ Produktas skirtas tik geriamajam vandeniui!	

SIMBOLIO APRAŠYMAS

	Nenaudokite silikono, kurio sudėtyje yra acto rūgšties!
	IŠMATAVIMAI (žr. psl. 17)
	PRALAUDIMO DIAGRAMA (žr. psl. 24)
	MONTAVIMO PAVYZDŽIAI (žr. psl. 24)
	DUŠO PADĖKLO CENTRAS
	ATSARGINĖS DALYS (žr. psl. 28)
	BANDYMO PAŽYMA (žr. psl. 17)

△ SIGURNOSNE UPUTE

- △ Prilikom montaže se radi sprječavanja prignječenja i posjekotina moraju nositi rukavice.
- △ Velika razlika u pritisku između vruće i hladne vode mora biti izbalansirana.

UPUTE ZA MONTAŽU

- / Prije montaže mora se provjeriti je li proizvod oštećen prilikom transporta. Nakon ugradnje se ne priznaju nikakve reklamacije koje se odnose na površinska i transportna oštećenja.
- / Cijevi i armatura moraju biti postavljeni, isprani i testirani prema važećim normama.
- / Obvezno se moraju uvažiti propisi o instalacijama koji vrijede u dotičnoj zemlji.
- / 36770180: Montirana armatura mora biti izolirana i zvučno odvojena.

TEHNIČKI PODATCI







Najveći dopušteni tlak:	tlak 1 MPa
Preporučeni tlak 36701180:	0,2 - 0,6 MPa
Preporučeni tlak 36708180:	0,25 - 0,6 MPa
Preporučeni tlak 36770180:	0,15 - 0,6 MPa
Probni tlak:	1,6 MPa

(1 MPa = 10 bar = 147 PSI)

Temperatura vruće vode:	tlak 70°C
Preporučena temperatura vruće vode:	65°C
Termička dezinfekcija:	tlak 70°C/4 min

- / Funkcije samo-čišćenja
- / Proizvod je koncipiran isključivo za pitku vodu!

OPIS SIMBOLA

-  Nemojte koristiti silikon koji sadrži octenu kiselinu!
-  MJERE (pogledaj stranicu 17)
-  DIJAGRAM PROTOKA (pogledaj stranicu 24)
-  PRIMJERI INSTALACIJA (pogledaj stranicu 24)
-  SREDINA TUŠ-KADA
-  REZERVNI DJELOVI (pogledaj stranicu 28)
-  OZNAKA TESTIRANJA (pogledaj stranicu 17)

△ GÜVENLİK UYARILARI

- △ Montaj esnasında ezilme ve kesilme gibi yaralanmaları önlemek için eldiven kullanılmalıdır.
- △ Sıcak ve soğuk su bağlantıları arasında büyük basınç farklılıkları varsa, bu basınç farklılıklarının dengelenmesi gerekir.

MONTAJ AÇIKLAMALARI

- / Montaj işleminden önce ürün nakliye hasarları yönünden kontrol edilmelidir. Montaj işleminden sonra nakliye veya yüzey hasarları için sorumluluk üstlenilmemektedir.
- / Boruların ve armatürün montajı, yıkanması ve kontrolü geçerli normlara göre yapılmalıdır.
- / Ülkelerde geçerli kurulum yönetmeliklerine riayet edilmelidir.
- / 36770180: Armatür izoleli ve ses ayırmalı olarak monte edilmelidir.

TEKNİK BİLGİLER







İşletme basıncı:	azami 1 MPa
Tavsiye edilen işletme basıncı 36701180:	0,2 - 0,6 MPa
Tavsiye edilen işletme basıncı 36708180:	0,25 - 0,6 MPa
Tavsiye edilen işletme basıncı 36770180:	0,15 - 0,6 MPa
Kontrol basıncı:	1,6 MPa

(1 MPa = 10 bar = 147 PSI)

Sıcak su sıcaklığı:	azami 70°C
Tavsiye edilen su ısı:	65°C
Termik dezenfeksiyon:	azami 70°C/4 dak

- / Geri emme önleyici
- / Ürün sadece şebeke suyu için tasarlanmıştır!

SİMGE AÇIKLAMASI

-  Asetik asit içeren silikon kullanmayın!
-  ÖLÇÜLERİ (bakınız sayfa 17)
-  AKIŞ DİYAGRAMI (bakınız sayfa 24)
-  MONTAJ ÖRNEĞİ (bakınız sayfa 24)
-  DUŞ KÜVETİNİN ORTASI
-  YEDEK PARÇALAR (bakınız sayfa 28)
-  KONTROL İŞARETİ (bakınız sayfa 17)



⚠️ INSTRUCȚIUNI DE SIGURANȚĂ

- ⚠️ La montare utilizați mănuși pentru evitarea contuziunilor și tăierii mâinilor.
- ⚠️ Diferențele de presiune mari între alimentarea cu apă rece și apă caldă trebuie echilibrate.

INSTRUCȚIUNI DE MONTARE

- / Înainte de instalare verificați, dacă produsul prezintă deteriorări de transport. După instalare garanția nu acoperă deteriorările de transport și cele de suprafață.
- / Conductele și bateriile trebuie montate, spălate și verificate conform normelor în vigoare.
- / Respectați reglementările referitoare la instalare valabile în țara respectivă.
- / 36770180: Armătura trebuie montată cu izolație termică și fonică.







DATE TEHNICE

Presiune de funcționare:	max. 1 MPa
Presiune de funcționare recomandată 36701180:	0,2 - 0,6 MPa
Presiune de funcționare recomandată 36708180:	0,25 - 0,6 MPa
Presiune de funcționare recomandată 36770180:	0,15 - 0,6 MPa
Presiune de verificare:	1,6 MPa (1 MPa = 10 bar = 147 PSI)
Temperatura apei calde:	max. 70°C
Temperatura recomandată a apei calde:	65°C
Dezinfecție termică:	max. 70°C / 4 min

/ Asigurat contra scurgere înapoi

/ Produsul este destinat exclusiv pentru apă potabilă.

DESCRIEREA SIMBOLURILOR

-  Nu utilizați silicon cu conținut de acid acetic!
-  DIMENSIUNI (vezi pag. 17)
-  DIAGRAMA DE DEBIT (vezi pag. 24)
-  EXEMPLE DE MONTARE (vezi pag. 24)
-  ÎN MIJLOCUL CĂZII DE DUȘ
-  PIESE DE SCHIMB (vezi pag. 28)
-  CERTIFICAT DE TESTARE (vezi pag. 17)

⚠️ ΥΠΟΔΕΙΞΕΙΣ ΑΣΦΑΛΕΙΑΣ

- ⚠️ Για να αποφύγετε τραυματισμούς κατά τη συναρμολόγηση πρέπει να φοράτε γάντια.
- ⚠️ Οι διαφορές της πίεσης μεταξύ της σύνδεσης κρύου και ζεστού νερού θα πρέπει να αντισταθμίζονται.

ΟΔΗΓΙΕΣ ΣΥΝΑΡΜΟΛΟΓΗΣΗΣ

- / Πριν τη συναρμολόγηση πρέπει να εξεταστεί το προϊόν για ζημιές μεταφοράς. Μετά την εγκατάσταση δεν αναγνωρίζονται ζημιές από τη μεταφορά ή επιφανειακές ζημιές.
- / Οι σωλήνες και η μπαταρία πρέπει να τοποθετηθούν σύμφωνα με τα ισχύοντα πρότυπα, να τεθούν υπό πίεση και να δοκιμαστούν.
- / Θα πρέπει να τηρούνται οι οδηγίες εγκατάστασης που ισχύουν σε κάθε κράτος.
- / 36770180: Η μπαταρία πρέπει να τοποθετείται με κατάλληλη διάταξη ηχομόνωσης.







ΤΕΧΝΙΚΑ ΧΑΡΑΚΤΗΡΙΣΤΙΚΑ

Λειτουργία πίεσης:	έως 1 MPa
Συνιστώμενη λειτουργία πίεσης 36701180:	0,2 - 0,6 MPa
Συνιστώμενη λειτουργία πίεσης 36708180:	0,25 - 0,6 MPa
Συνιστώμενη λειτουργία πίεσης 36770180:	0,15 - 0,6 MPa
Πίεση ελέγχου:	1,6 MPa (1 MPa = 10 bar = 147 PSI)
Θερμοκρασία ζεστού νερού:	έως 70°C
Συνιστώμενη θερμοκρασία ζεστού νερού:	65°C
Θερμική απολύμανση:	έως 70°C / 4 min

/ Περιλαμβάνει βαλβίδα αντεπιστροφής.

/ Το προϊόν έχει σχεδιαστεί αποκλειστικά για πόσιμο νερό!

ΠΕΡΙΓΡΑΦΗ ΣΥΜΒΟΛΩΝ

-  Μην χρησιμοποιείτε σιλικόνη που περιέχει οξικό οξύ!
-  ΔΙΑΣΤΑΣΕΙΣ (βλ. Σελίδα 17)
-  ΔΙΑΓΡΑΜΜΑ ΡΟΗΣ (βλ. Σελίδα 24)
-  ΠΑΡΑΔΕΙΓΜΑΤΑ ΣΥΝΑΡΜΟΛΟΓΗΣΗΣ (βλ. Σελίδα 24)
-  ΜΕΣΟΝ ΤΗΣ ΝΤΟΥΣΙΕΡΑΣ
-  ΑΝΤΑΛΛΑΚΤΙΚΑ (βλ. Σελίδα 28)
-  ΣΗΜΑ ΕΛΕΓΧΟΥ (βλ. Σελίδα 17)

⚠ VARNOSTNA OPOZORILA

- ⚠ Pri montaži je treba nositi rokavice, da se preprečijo poškodbe zaradi zmečkanja ali urezov.
- ⚠ Velike razlike v tlaku med priključkom za mrzlo in priključkom za toplo vodo je potrebno izravnati.







NAVODILA ZA MONTAŽO

- / Pred montažo je treba izdelek preveriti glede morebitnih transportnih poškodb. Po vgradnji transportne ali površinske poškodbe ne bodo več priznane.
- / Cevi in armaturo je treba montirati, izprati in preveriti po veljavnih standardih.
- / Upoštevati je treba pravilnike o inštalacijah, ki veljajo v posamezni državi.
- / 36770180: Armaturo morate montirati izolirano in zvočno neprepustno.

TEHNIČNI PODATKI

Delovni tlak:	maks. 1 MPa
Priporočeni delovni tlak 36701180:	0,2 - 0,6 MPa
Priporočeni delovni tlak 36708180:	0,25 - 0,6 MPa
Priporočeni delovni tlak 36770180:	0,15 - 0,6 MPa
Preskusni tlak:	1,6 MPa
	(1 MPa = 10 bar = 147 PSI)
Temperatura tople vode:	maks. 70°C
Priporočena temperatura tople vode:	65°C
Termična dezinfekcija:	maks. 70°C/4 min
/ Zaščita proti povratnemu toku	
/ Proizvod je zasnovan izključno za sanitarno vodo!	

OPIS SIMBOLA

-  Ne smete uporabiti silikona, ki vsebuje očetno kislino!
-  MERE (glejte stran 17)
-  DIAGRAM PRETOKA (glejte stran 24)
-  PRIMERI MONTAŽE (glejte stran 24)
-  SREDINA PRŠNE KADI
-  REZERVNI DELI (glejte stran 28)
-  PRESKUSNI ZNAK (glejte stran 17)

⚠ OHUTUSJUHISED

- ⚠ Kandke paigaldamisel muljumis- ja löikevigastuste vältimiseks kindaid.
- ⚠ Kui külma ja kuuma vee ühenduste surve on väga erinev, tuleb need tasakaalustada.







PAIGALDAMISJUHISED

- / Enne paigaldamist tuleb toodet kontrollida transpordikahjustuste osas Pärast paigaldamist ei tunnustata enam transpordi- või pinnakahjustuste kaebuseid.
- / Voolikute ja segisti paigaldamisel, loputamisel ja kontrollimisel tuleb lähtuda kehtivatest normatiividest
- / Vastavas riigis kehtivaid paigalduseeskirju tuleb järgida.
- / 36770180: Armatuur tuleb paigaldada isoleeritult ja helikindlalt.

TEHNILISED ANDMED

Töörõhk	maks. 1 MPa
Soovitatav töörõhk 36701180:	0,2 - 0,6 MPa
Soovitatav töörõhk 36708180:	0,25 - 0,6 MPa
Soovitatav töörõhk 36770180:	0,15 - 0,6 MPa
Kontrollsurve:	1,6 MPa
	(1 MPa = 10 baari = 147 PSI)
Kuuma vee temperatuur:	maks. 70°C
Soovitatav kuuma vee temperatuur:	65°C
Termiline desinfitatsioon:	maks. 70°C/4 min
/ Tagasivooluklapp	
/ Toode on ette nähtud eranditult joogivee jaoks!	

SÜMBOLITE KIRJELDUS

-  Ärge kasutage äädikhapet sisaldavat silikoonil
-  MÕÕTUDE (vt lk 17)
-  LÄBIVOOLOUDIAGRAMM (vt lk 24)
-  PAIGALDUSE NÄITED (vt lk 24)
-  DUŠIVANNI KESE
-  VARUOSAD (vt lk 28)
-  KONTROLLSERTIFIKAAT (vt lk 17)

⚠ DROŠĪBAS NORĀDES

- ⚠ Montāžas laikā, lai izvairītos no saspiedumiem un iegriezumiem, nepieciešams nēsāt cimdus.
- ⚠ Jāizlīdzina spiediena atšķirības starp aukstā un karstā ūdens pievadiem.

NORĀDĪJUMI MONTĀŽAI

- / Pirms montāžas nepieciešams pārbaudīt, vai produktam transportēšanas laikā nav radušies bojājumi. Pēc iebūvēšanas bojājumi, kas radušies transportēšanas laikā, vai virsmas bojājumi netiek atzīti.
- / Caurulvadi un armatūra ir jāuzstāda, jāizskalo un jāpārbauda saskaņā ar spēkā esošajiem standartiem.
- / Jāievēro attiecīgās valstis spēkā esošās montāžas prasības.
- / 36770180: Armatūra montējama izolēti un ar skaņas izolāciju.

TEHNISKIE DATI

- Darba spiediens: maks. 1 MPa
 Ieteicamais darba spiediens 36701180: 0,2 - 0,6 MPa
 Ieteicamais darba spiediens 36708180: 0,25 - 0,6 MPa
 Ieteicamais darba spiediens 36770180: 0,15 - 0,6 MPa
 Pārbaudes spiediens: 1,6 MPa
 (1 MPa = 10 bar = 147 PSI)
- Karstā ūdens temperatūra: maks. 70°C
 Ieteicamā karstā ūdens temperatūra: 65°C
 Termiskā dezinfekcija: maks. 70°C/4 min
- / Drošības vārsts
 - / Izstrādājums ir paredzēts tikai dzeramajam ūdenim!

⚠ SIGURNOSNE NAPOMENE

- ⚠ Prilikom montaže se radi sprečavanja prignječenja i posekotina moraju nositi rukavice.
- ⚠ Velika razlika u pritisku između vruće i hladne vode mora biti izbalansirana.







INSTRUKCIJE ZA MONTAŽU

- / Pre montažu se mora proveriti da li je proizvod oštećen pri transportu. Nakon ugradnje se ne priznaju nikakve reklamacije koje se odnose na površinska i transportna oštećenja.
- / Vodovi i armatura moraju biti postavljeni, isprani i testirani prema važećim normama.
- / Treba se pridržavati propisa koji u određenim zemljama važe za instalacije.
- / 36770180: Armatura se mora montirati tako da bude izolovana i zvučno odvojena.







TEHNIČKI PODACI

- Radni pritisak: maks. 1 MPa
 Preporučeni radni pritisak 36701180: 0,2 - 0,6 MPa
 Preporučeni radni pritisak 36708180: 0,25 - 0,6 MPa
 Preporučeni radni pritisak 36770180: 0,15 - 0,6 MPa
 Probni pritisak: 1,6 MPa
 (1 MPa = 10 bar = 147 PSI)
- Temperatura vruće vode: maks. 70°C
 Preporučena temperatura vruće vode: 65°C
 Termička dezinfekcija: maks. 70°C/4 min
- / Zaštita od povratnog toka
 - / Proizvod je koncipiran isključivo za pijaću vodu!

SIMBOLU NOZĪME

-  Neizmantoj silikonu, kas satur etiķskābi!
-  IZMĒRUS (skat. lpp. 17)
-  CAURPLŪDES DIAGRAMMA (skat. lpp. 24)
-  MONTĀŽAS PIEMĒRI (skat. lpp. 24)
-  DUŠAS PALIKTŅA VIDUS
-  REZERVES DAĻAS (skat. lpp. 28)
-  PĀRBAUDES ZĪME (skat. lpp. 17)

OPIS SIMBOLA

-  Nemojte koristiti silikon koji sadrži sirćetnu kiselinu!
-  MERE (vidi stranu 17)
-  DIJAGRAM PROTOKA (vidi stranu 24)
-  PRIMERI MONTAŽE (vidi stranu 24)
-  SREDINA TUŠ-KADA
-  REZERVNI DELOVI (vidi stranu 28)
-  ISPITNI ZNAK (vidi stranu 17)

△ SIKKERHETSHENVISNINGER

- △ Bruk hansker under montasjen for å unngå klem- og kuttskader.
- △ Store trykkdifferanser mellom kaldt- og varmtvannstilkoblinger skal utlignes.

MONTAGEHENVISNINGER

- / Før montasjen skal produktet sjekkes for transportskader. Etter monteringen aksepteres ikke noen transport- eller overflateskader.
- / Ledningene og armaturen skal monteres, spyles og sjekkes iht. de gyldige normer.
- / Gjeldende retningslinjer for rørleggerarbeid i de enkelte land skal følges.
- / 36770180: Armaturen skal monteres isolert og støyfrikoblet.

TEKNISKE DATA

Driftstrykk	maks. 1 MPa
Anbefalt driftstrykk 36701180:	0,2 - 0,6 MPa
Anbefalt driftstrykk 36708180:	0,25 - 0,6 MPa
Anbefalt driftstrykk 36770180:	0,15 - 0,6 MPa
Prøvetrykk	1,6 MPa
	(1 MPa = 10 bar = 147 PSI)
Varmtvannstemperatur	maks. 70°C
Anbefalt temperatur for varmt vann	65°C
Termisk desinfisering:	maks. 70°C/4 min
/ Egensikker mot tilbakeflyt	
/ Produktet er utelukkende designet for drikkevann!	

SYMBOLBESKRIVELSE

 Ikke bruk silikon som inneholder eddiksyre!

 MÅL (se side 17)

 GJENNOMSTRØMNINGSDIAGRAM (se side 24)

 MONTASJE-EKSEMPEL (se side 24)

 MIDTEN PÅ DUSJKAR

 SERVICEDELER (se side 28)

 PRØVEMERKE (se side 17)

BG**△ УКАЗАНИЯ ЗА БЕЗОПАСНОСТ**

- △ При монтажа трябва да се носят ръкавици, за да се избегнат наранявания поради притискане или порязване.
- △ Големите разлики в налягането между изводите за студената и топлата вода трябва да се изравняват.

УКАЗАНИЯ ЗА МОНТАЖ

- / Преди монтажа продуктът трябва да се провери за транспортни щети. След монтажа не се признават транспортни или повърхностни щети.
- / Тръбопроводите и арматурата трябва да се монтират, промият и проверят в съответствие с валидните норми.
- / Трябва да бъдат спазвани валидните в съответните страни предписания за инсталиране.
- / 36770180: Арматурата трябва да се монтира изолирана и не свързана с шум.

ТЕХНИЧЕСКИ ДАННИ

Работно налягане:	макс. 1 MPa
Препоръчително работно налягане 36701180:	0,2 - 0,6 MPa
Препоръчително работно налягане 36708180:	0,25 - 0,6 MPa
Препоръчително работно налягане 36770180:	0,15 - 0,6 MPa
Контролно налягане:	1,6 MPa
	(1 MPa = 10 bar = 147 PSI)
Температура на горещата вода:	макс. 70°C
Препоръчителна температура на горещата вода:	65°C
Термична дезинфекция:	макс. 70°C/4 мин
/ Самозащитен против обратно изтичане	
/ Продуктът е разработен само за питейна вода!	

ОПИСАНИЕ НА СИМВОЛИТЕ

 Не използвайте силикон, съдържащ оцетна киселина!

 РАЗМЕРИ (вижте стр. 17)

 ДИАГРАМА НА ПОТОКА (вижте стр. 24)

 ПРИМЕРИ ЗА МОНТАЖ (вижте стр. 24)

 СРЕДА НА КОРИТОТО НА ДУШ-КАБИНАТА

 СЕРВИЗНИ ЧАСТИ (вижте стр. 28)

 КОНТРОЛЕН ЗНАК (вижте стр. 17)

△ UDHËZIME SIGURIE

- △ Për të evituar lëndimet e pickimeve ose të prerjeve gjatë procesit të montimit duhet që të vishni doreza.
- △ Ndryshimet e mëdha të presionit mes lidhjeve të ujit të ftohtë dhe atij të ngrohtë duhen ekuilibruar.

UDHËZIME PËR MONTIMIN

- / Përpara montimit duhet që produkti të kontrollohet për dëmtime nga transporti. Pas instalimit nuk do të njihet asnjë dëmtim nga transporti ose dëmtim i sipërfaqes.
- / Tubacionet dhe rubinetet duhet që të montohen, të shpëlahen dhe të kontrollohen sipas standardeve në fuqi
- / Duhet të respektohen linjat udhëzuese të instalimit, të vlefshme për vendet respektive.
- / 36770180: Valvula duhet të izolohet dhe të izoluar akustikisht montuar.







TË DHËNA TEKNIKE

Presioni gjatë punës	maks. 1 MPa
Presioni i rekomanduar 36701180:	0,2 - 0,6 MPa
Presioni i rekomanduar 36708180:	0,25 - 0,6 MPa
Presioni i rekomanduar 36770180:	0,15 - 0,6 MPa
Presioni për provë:	1,6 MPa

Temperatura e ujit të ngrohtë	maks. 70°C
Temperatura e rekomanduar e ujit të ngrohtë:	65°C
Dezinfektim Termik:	maks. 70°C/4 min

- / Siguresa kundër rrjedhjes në drejtim të kundërt
- / Produkti është projektuar ekskluzivisht për ujë të pijshëm!

PËRSHKRIMI I SIMBOLIT

	Mos përdorni silikon që në përbërje ka acid acetik.
	PËRMASAT (shih faqen 17)
	DIAGRAMI I QARKULLIMIT (shih faqen 24)
	SHEMBUJ TË MONTIMIT (shih faqen 24)
	MESI I VASKËS SË DUSHIT
	PJESËT E SERVISIT (shih faqen 28)
	SHENJA E KONTROLLIT (shih faqen 17)

△ تنبيهات الأمان

- △ يجب إرتداء قفازات لليد أثناء التركيب لتجنب حدوث أخطار الإنحشار أو الجروح.
- △ يجب أن يكون تيار الماء الساخن والماء البارد متعادلين في الضغط.







تعليمات التركيب

- / قبل القيام بعملية التركيب، يجب فحص المنتج للتأكد من خلوه من أية تلفيات ناتجة عن النقل بعد القيام بعملية التركيب، لن يتم الاعتراف بوجود أية تلفيات سطحية أو تلفيات ناتجة عن عملية النقل.
- / يجب تركيب وغسيل واختبار التوصيلات وخلطات المياه طبقاً للمعايير السارية.
- / يجب مراعاة القواعد الخاصة بالتركيب وأعمال السباكة وفقاً للوائح الخاصة بكل بلد.
- / 36770180: يجب تركيب خلاط المياه بعد عزله وفصله عن الاحتكاكات بمواد البناء داخل المكان الذي يركب به.

المواصفات الفنية

الحد الأقصى 1 ميغاباسكال	ضغط التشغيل:
0,6 - 0,2 ميغاباسكال	ضغط التشغيل الموصى به 36701180:
0,6 - 0,25 ميغاباسكال	ضغط التشغيل الموصى به 36708180:
0,6 - 0,15 ميغاباسكال	ضغط التشغيل الموصى به 36770180:
1,6 ميغاباسكال	ضغط الاختبار:
(1 ميغاباسكال = 10 بار = 147 PSI)	درجة حرارة الماء الساخن:
الحد الأقصى 70°C	درجة الحرارة الموصى بها للماء الساخن:
65°C	تعقيم حراري:
الحد الأقصى 4/70°C الدقيقة	/ خاصية عدم التدفق العكسي
	/ المنتج مخصص فقط لماء الشرب!

وصف الرمز

هام! لا تستخدم السليكون الذي يحتوي على أحماض!	
أبعاد (راجع صفحة 17)	
رسم للصراف (راجع صفحة 24)	
مثال على التركيب (راجع صفحة 24)	
بانيو مزود بدش في المنتصف	
قطع الغيار (راجع صفحة 28)	
شهادة اختبار (راجع صفحة 17)	



⚠ BIZTONSÁGI UTASÍTÁSOK

- ⚠ A szerelésnél a zúzódások és vágási sérülések elkerülése érdekében kesztyűt kell viselni.
- ⚠ A hidegvíz- és a melegvíz-csatlakozások közötti nagy nyomáskülönbséget kikell egyenlíteni!







SZERELÉSI UTASÍTÁSOK

- / A szerelés előtt ellenőrizni kell, hogy a terméknek nincs-e szállítási sérülése. Beépítés után a szállítási- vagy felületi sérüléseket nem ismerik el.
- / A vezetékeket és a csaptelepet az érvényes szabványoknak megfelelően kell felszerelni, öblíteni és ellenőrizni
- / Az egyes országokban érvényes installációs irányelveket be kell tartani.
- / 36770180: A csaptelepet szigetelve és zajszigetelve kell felszerelni.

MŰSZAKI ADATOK

Üzemi nyomás:	max. 1 MPa
Ajánlott üzemi nyomás 36701180:	0,2 - 0,6 MPa
Ajánlott üzemi nyomás 36708180:	0,25 - 0,6 MPa
Ajánlott üzemi nyomás 36770180:	0,15 - 0,6 MPa
Nyomáspróba:	1,6 MPa
	(1 MPa = 10 bar = 147 PSI)
Forróvíz hőmérséklet:	max. 70°C
Forróvíz javasolt hőmérséklete:	65°C
Termikus fertőtlenítés:	max. 70°C/4 perc
/ Visszafolyás gátlóval	
/ A terméket kizárólag ivóvízhez tervezték!	

SZIMBÓLUMOK LEÍRÁSA

-  Ne használjon ecetsavtartalmú szilikont!
-  MÉRETET (lásd a oldalon 17)
-  ÁTFOLYÁSI DIAGRAMM (lásd a oldalon 24)
-  SZERELÉSI PÉLDÁK (lásd a oldalon 24)
-  ZUHANYTÁLCA KÖZEPE
-  TARTOZÉKOK (lásd a oldalon 28)
-  VIZSGAJEL (lásd a oldalon 17)



AXOR Citterio E
36701180

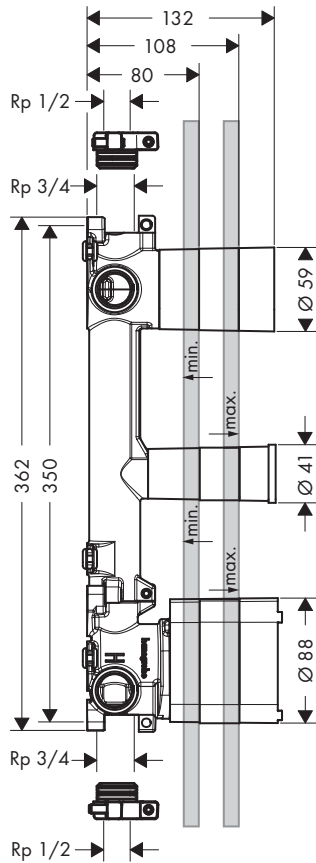
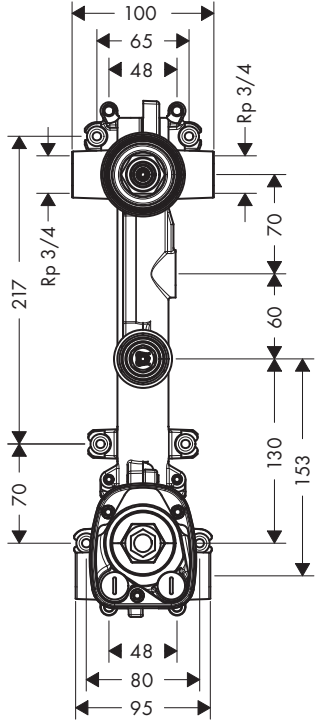

AXOR Citterio E
36770180

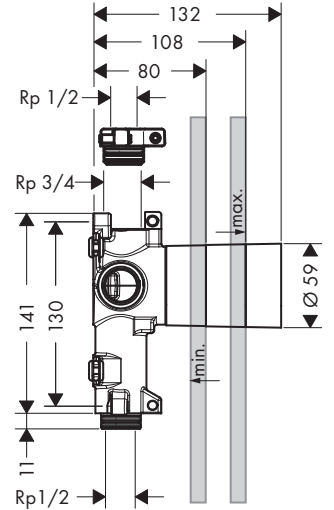
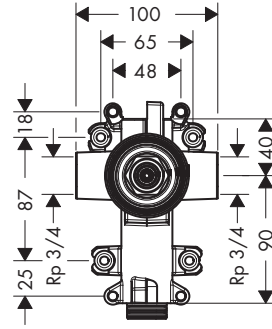

AXOR Citterio E
36701180



- (1) 0,3 MPa: 38 l/min
- (2) 0,3 MP: 42 l/min
- (1+2) 0,3 MP: 44 l/min

AXOR Citterio E
36708180

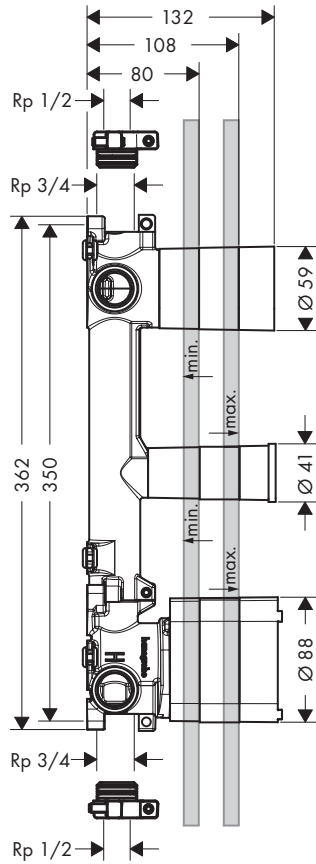
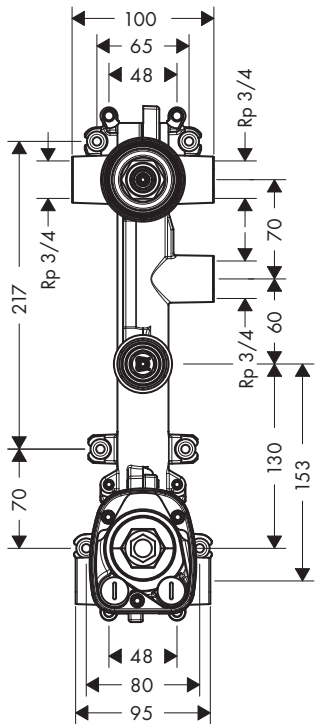

AXOR Citterio E
36708180



- (1) 0,3 MPa: 38 l/min
- (2) 0,3 MP: 42 l/min
- (3) 0,3 MP: 37 l/min
- (1+2) 0,3 MP: 44 l/min
- (1+3) 0,3 MP: 41 l/min
- (2+3) 0,3 MP: 44 l/min

AXOR Citterio E
36770180

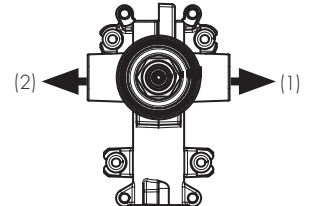

- (1) 0,3 MPa: 44 l/min
- (2) 0,3 MP: 44 l/min
- (1+2) 0,3 MP: 46 l/min

P-IX

DVGW



36701180

X

36770180

X

36708180

X



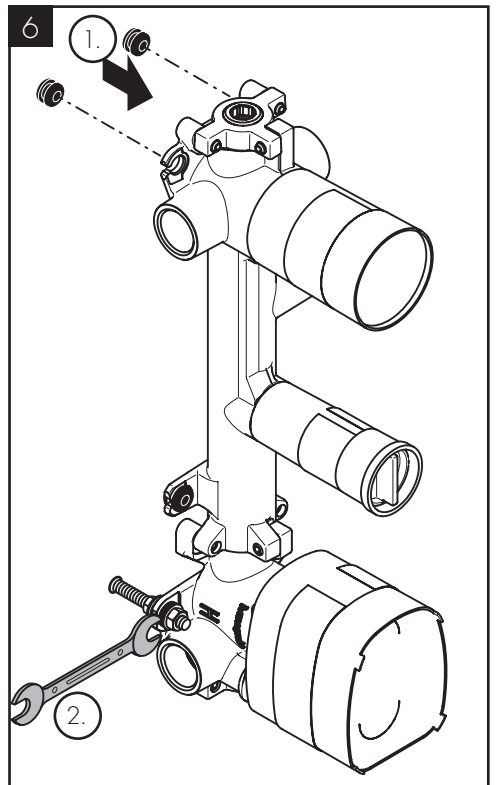
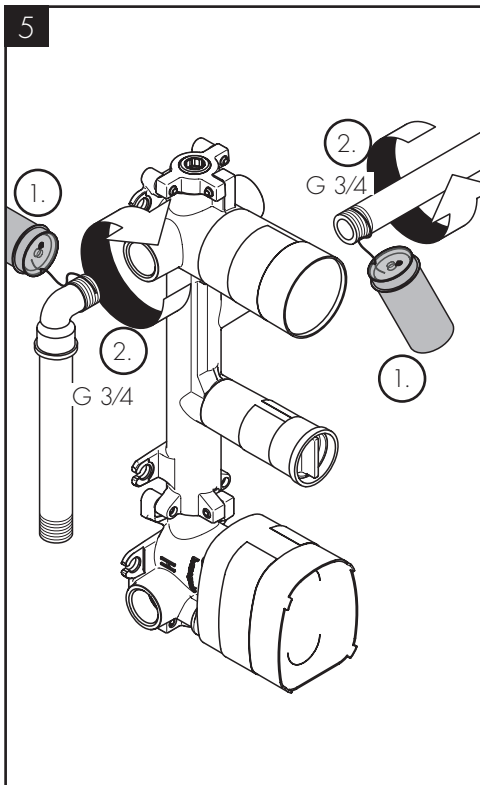
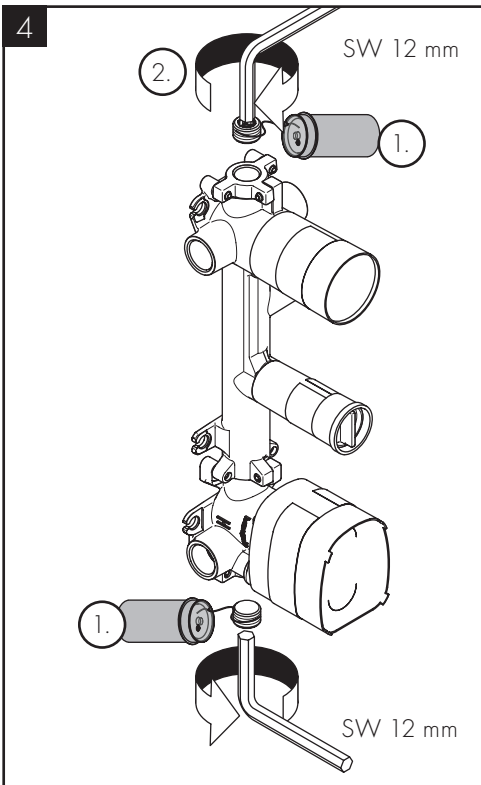
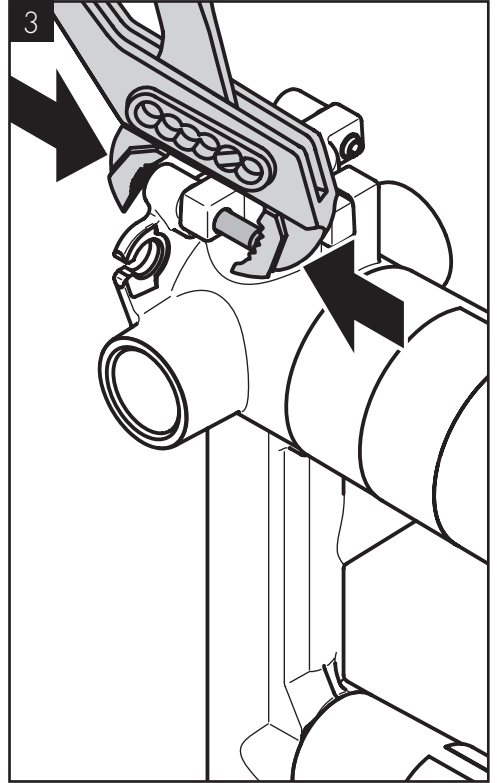
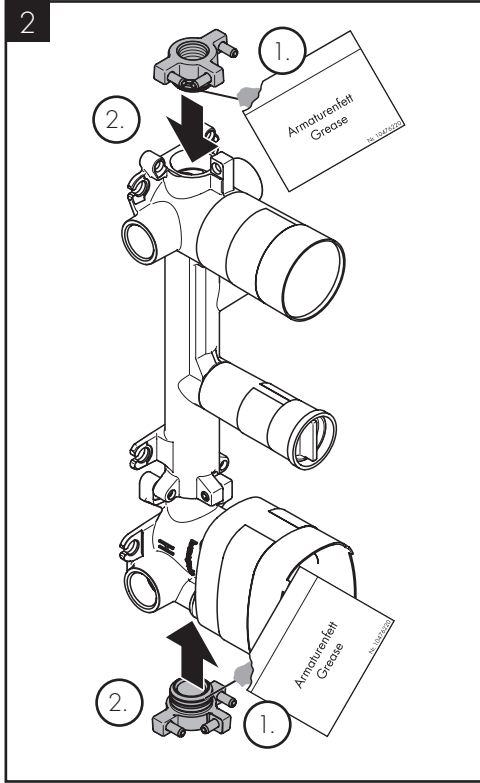
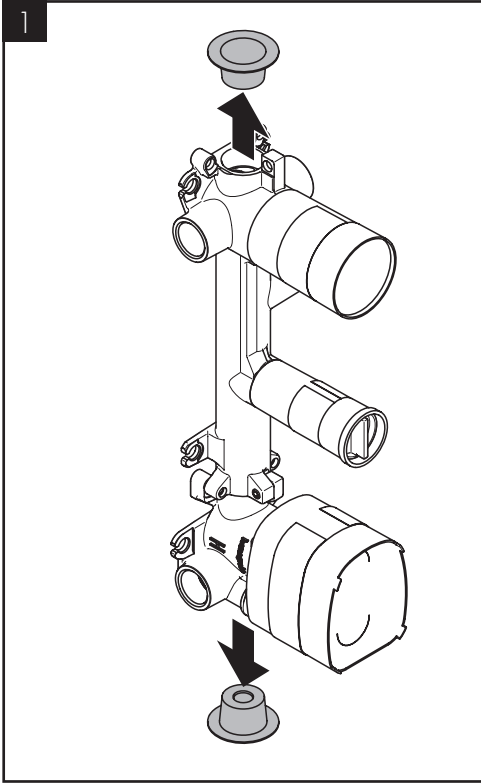

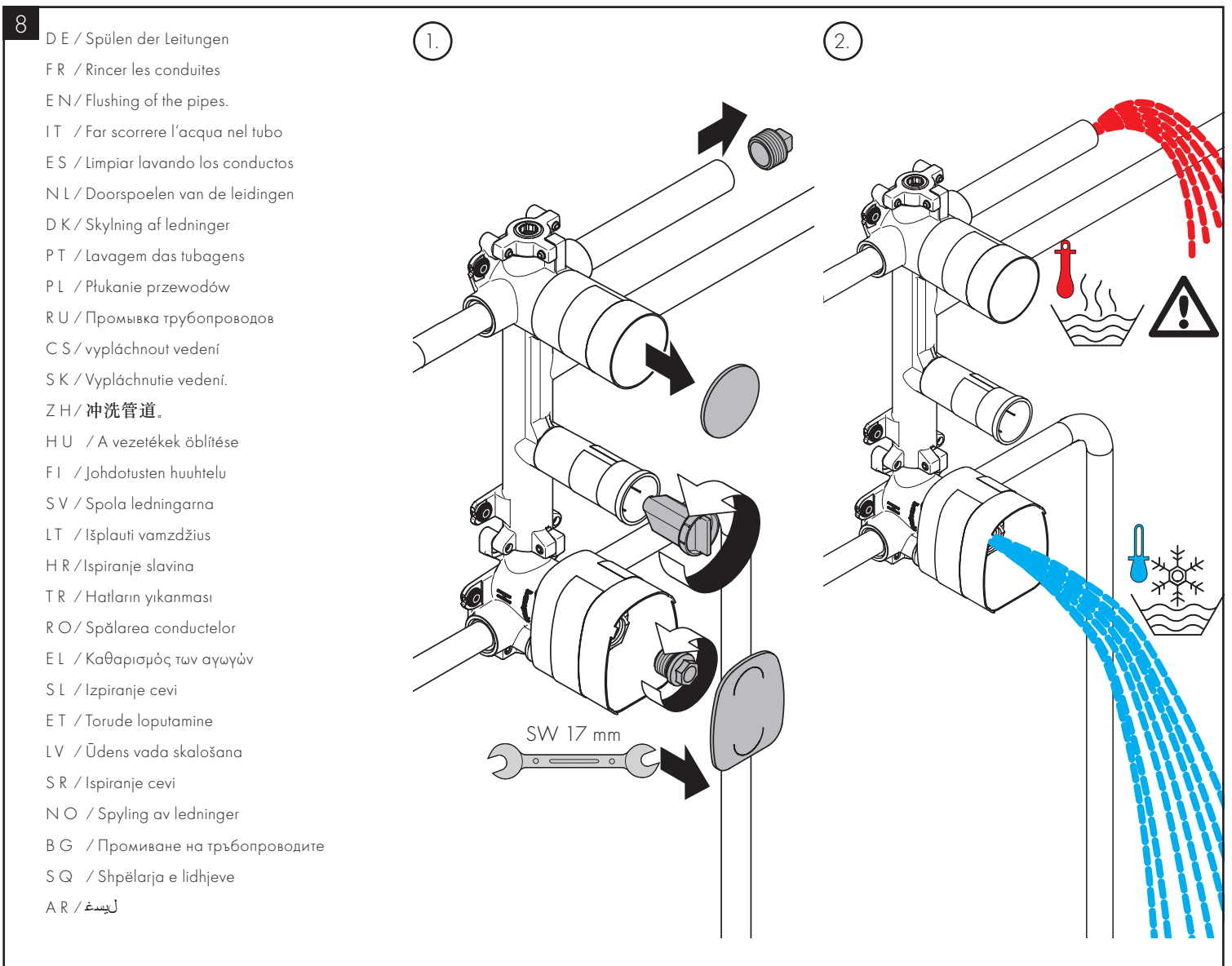
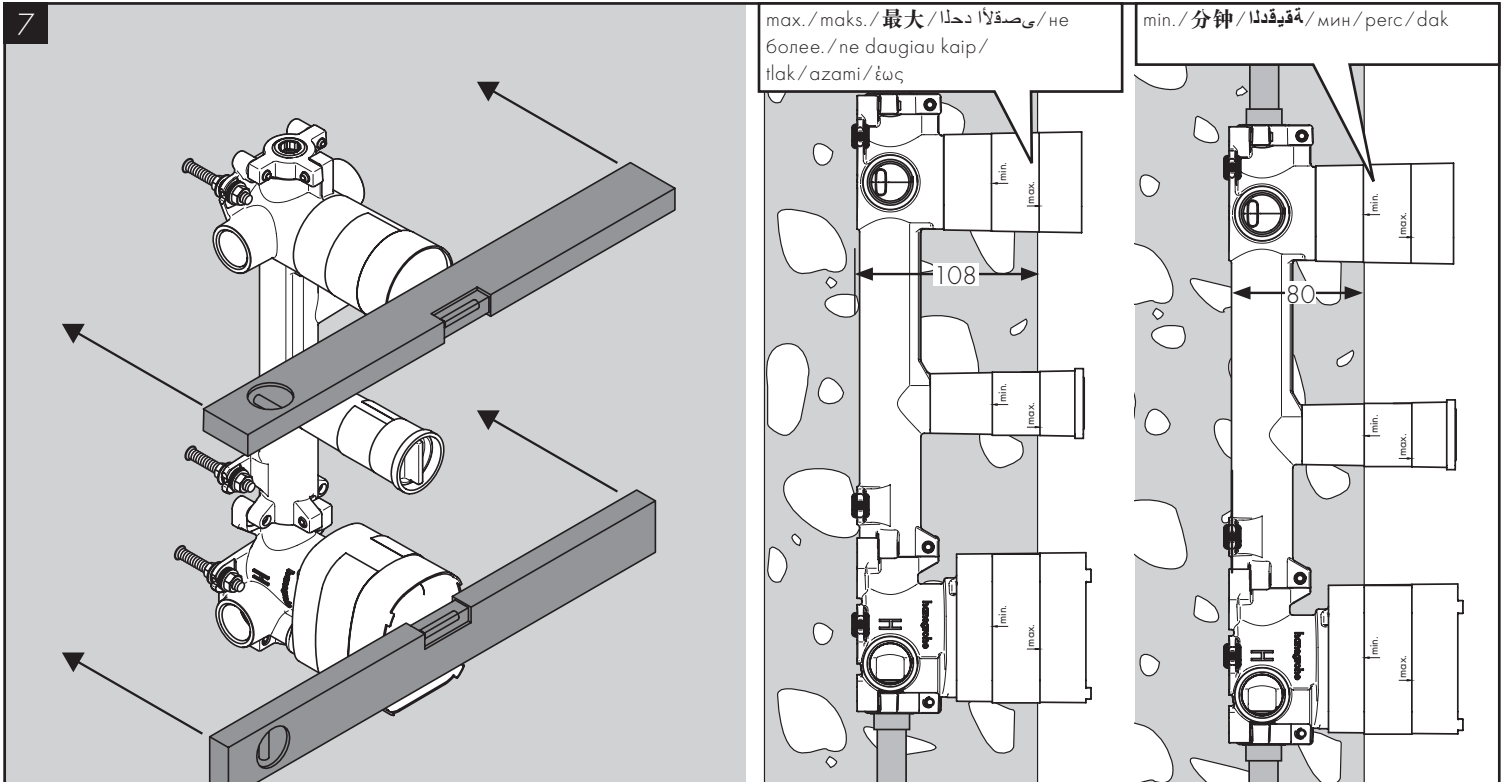



DE

1 Eingebaute und geprüfte Grundkörper einputzen, bzw. bei Vorwandinstallation mit Wandverkleidungssystem beplanken. Nach Austrocknen der verputzten Wandoberfläche, die Nahtstelle zwischen Wand und Kunststoffgehäuse mit Silikon (essigsäurefrei!) ausspritzen.

2 PCI-Lastogum oder einen vergleichbaren Dichtstoff nach Herstellerangaben auf die Wand auftragen.

3 Dichtmanschette zuschneiden.
HINWEIS! Dichtmanschetten dürfen nicht überlappen. Dichtmanschette über das Kunststoffgehäuse stülpen und in den Kleber und Silikon eindrücken.

4 ACHTUNG! Die Dichtmanschette darf nicht heiß verklebt werden.

FR

1 Crépir le corps de base monté et contrôlé ou - dans le cas d'une installation sur mur, le recouvrir à l'aide du système d'habillage de mur. Une fois le crépi sec à la surface des murs, injecter une couche de silicones (exempte d'acide acétique) au niveau du cordon de raccord entre le mur et le boîtier en plastique.

2 Recouvrir le mur avec du PCI-Lastogum ou un matériel d'étanchéité comparable.

3 Couper la lamelle à la taille voulue
REMARQUE! Les lamelles ne doivent pas se chevaucher
Retourner la manchette étanche sur le boîtier en plastique et l'enfoncer dans la colle et la silicone.

4 ATTENTION! La manchette étanche ne doit pas être collée à chaud.

EN

1 Plaster the installed and tested basic components, or cover with panelling if installed on the exterior of the wall. After the plastered wall surface has dried, fill the seam between the wall and the plastic housing with silicone (free of acetic acid).

2 Apply PCI-Lastogum or similar sealing compound on the wall in accordance with manufacturers indications.

3 Cut sealing collar to size
NOTE! Sealing collars must not overlap
Place a sealing collar over the plastic housing and press it into the glue and the silicone.

4 IMPORTANT! The gasket is not suitable for hot glue.

IT

1 Incassare sotto intonaco i corpi base montati e controllati, risp. con installazione a parete con sistema di rivestimento parete sotto pannelli. Dopo l'asciugamento della superficie parete intonacata, riempire le cuciture tra parete e scatola di plastica con silicone (esente di acido acetico).

2 Applicare sulla parete PCI-Lastogum o un materiale a tenuta ermetica simile in base alle indicazioni fornite dal produttore.

3 Ritagliare il manicotto di guarnizione.
INDICAZIONE! I manicotti di guarnizione non devono sovrapporsi. Rimboccare il manicotto di guarnizione sopra la scatola di plastica e premerlo nella colla e nel silicone.

4 ATTENZIONE! Il manicotto di tenuta non deve essere incollato a caldo.

ES

1 Cubrir con yeso los cuerpos montados y comprobados o cubrir con el sistema de revestimiento mural en caso de instalación de pared falsa. Una vez que la superficie mural ya esté seca, inyectar silicona (sin ácido acético) en la costura entre el muro y la carcasa de plástico.

2 Aplicar en la pared una cola estanqueizadora según las indicaciones del fabricante.

3 Cortar manguito de estanqueidad.
NOTA! No deben superponerse los manguitos de estanqueidad. Dar vuelta al manguito obturador sobre la carcasa de plástico e insuflar pegamento y silicona.

4 ¡ATENCIÓN! El manguito de estanqueidad no debe pegarse en caliente.

NL

1 Ingebouwde en gecontroleerde basislichaam inwerken resp. bij voorzetwanden van wandbekleding voorzien. Nadat het bepleisterde muuropervlak opgedroogd is, de naad tussen de wand en de kunstof behuizing met silicone (zonder azijnzuur!) dichtspuiten.

2 PCI Lastogum of een vergelijkbaar afdichtingsmateriaal (zie voorschriften fabrikant) op de wand aanbrengen.

3 Afdichtring op maat snijden
AANWIJZING! Afdichtringen mogen niet overlappen
Afdichtmanchet over de kunststof behuizing trekken en in de lijm en silicone duwen.

4 ATTENTIE! De dichtmanchet mag niet warm omwikkeld worden.

DK

1 Når grundkroppen er færdigmonteret og afprøvet, skal mellemrummet mellem grundkroppen og væggen fuges med silikone (eddikesyre-fri).

2 Påfør væggen vådrumsmembran eller en lignende klæbemasse.

3 Klippe tætningsmanchetten
OBS! Tætningsmanchetten må ikke overlappe. Tætningsmanchetten smøges over kunststoffkassen og trykkes ind i limen og silikonen.

4 ADVARSEL! Der må ikke bruges smeltelim til tætningsmanchetten.

PT

1 Encastrar corpos base montados e verificados ou colocar sistema de revestimento de parede, no caso de instalação de parede falsa. Após secagem da superfície da parede area-da, deve-se encher a junta entre a parede e a caixa de plástico com silicone (sem ácido acético!).

2 Aplicar PCI-Lastogum ou um composto vedante similar na parede de acordo com as indicações do fabricante.

3 Cortar a manga de vedação no tamanho correcto.
AVISO! As mangas de vedação não se podem sobrepor. Montar a manga de vedação sobre a caixa de plástico e pressionar contra a cola e o silicone.

4 ATENÇÃO! A junta de vedação não pode ser colada a quente.

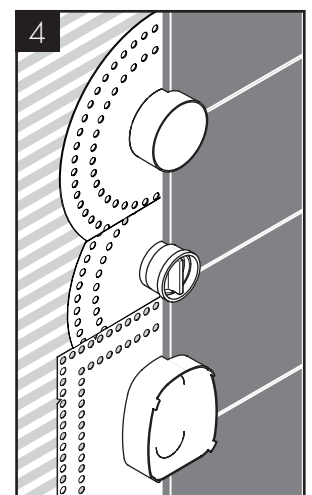
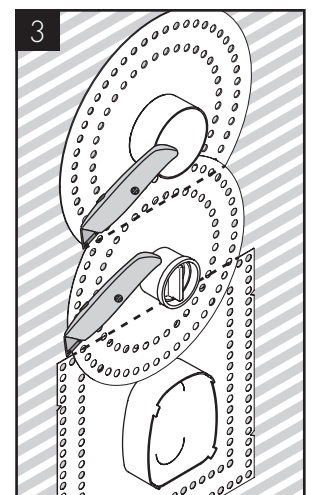
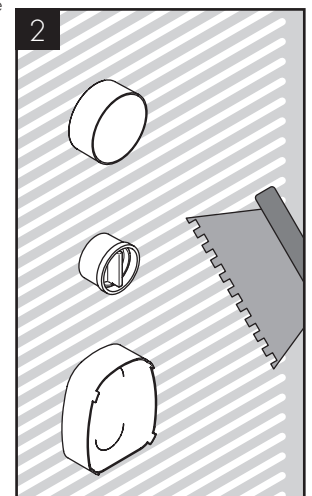
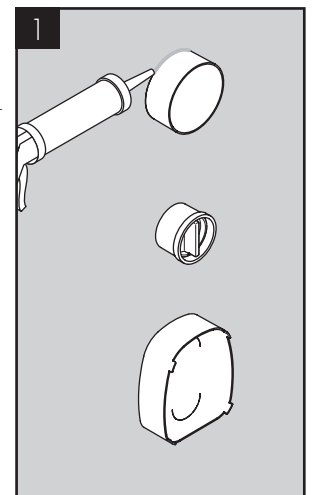



PL

1 Zbudowane oraz sprawdzone korpusy zatynkować, względnie w przypadku instalacji w okładzinach ściennych przykryć okładziną ścienną. Po wyschnięciu zatynkowanej powierzchni ściany miejsce styku ściany z obudową z tworzywa sztucznego pokryć silikonem (niezawierającym kwasu octowego).

2 Nałożyć na ścianę środek uszczelniający lub klej do płytek.

3 Przyciąć manszetę uszczelniającą.
WSKAZÓWKI! Manszety uszczelniające nie mogą się nakładać. Pierścienie samouszczelniające nałożone na obudowę z tworzywa sztucznego i wcisnąć w klej i silikon.

4 UWAGA! Kołnierz uszczelniający nie może być przyklejany na gorąco.

CS

1 Zbudovanou a zkontrolovanou kostru zakryje omítkou, příp. jí při instalaci před zeď zakryje systémem na obkládání zdí. Po zaschnutí omítky vyplňte spáry mezi stěnou a plastovým krytem silikonem (bez kyseliny octové!).

2 Na stěnu nanést PCI-Lastogum nebo nějakou srovnatelnou těsnicí hmotu podle pokynů výrobce.

3 Ořízněte těsnící manžety.
UPOZORNĚNÍ! Těsnící manžety se nesmí překrývat. Plastový kryt překryjte těsnící manžetou a vtačte jí do lepidla a silikonu.

4 POZOR! Těsnící manžeta nesmí být slepená za horka.

SK

1 Zakryté zbudovanú a skontrolovanú kostru omietkou, príp. ju pri inštalácii pred stenou pokryte systémom na obloženie stien. Po zaschnutí omietky vystriekajte silikónom (bez kyseliny octovej!) štrbiny medzi stenou a plastovým krytom.

2 Na stenu naniesť PCI-Lastogum, alebo porovnateľný tesniaci materiál podľa pokynov výrobcu.

3 Orežte tesniace manžety.
UPOZORNENIE! Tesniace manžety sa nesmú prekryvať. Prikrýte tesniacou manžetou plastový kryt a zatlačte ju do lepidla a silikónu.

4 POZOR! Tesniaca manžeta nesmie byť lepená za horúca.

ZH

1 将已经安装并经过检验的基体抹灰，或者在安装前壁时用壁覆面系统将其包覆。已抹灰的壁表面干燥后，使用硅胶（不含醋酸）对壁与塑料外壳之间的接缝点进行喷塑。

2 遵照制造商的说明，在墙壁上使用PCI胶黏层或类似的密封材料。

3 锯开密封涨圈。
指示说明！密封涨圈不可重叠。将密封圈套到塑料外壳上并压到胶水和硅胶中。

4 注意！不能热粘贴密封涂层。

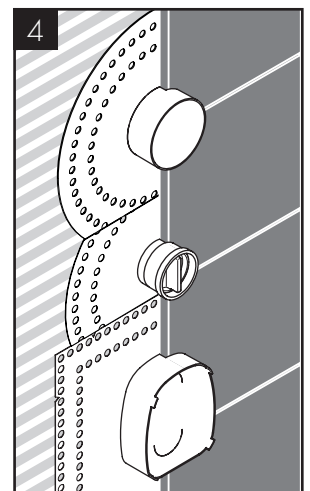
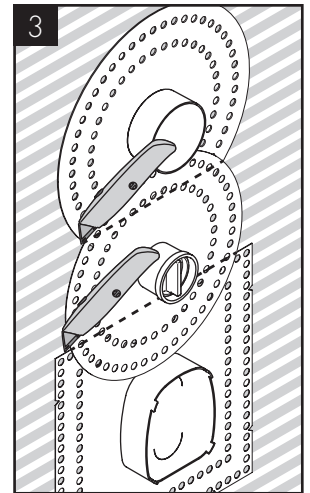
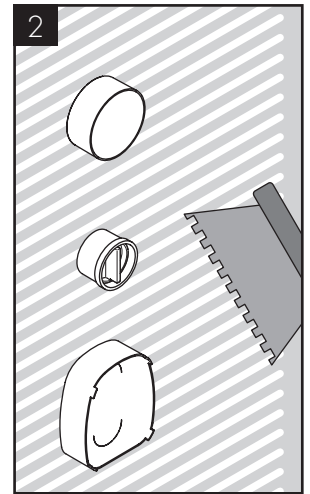
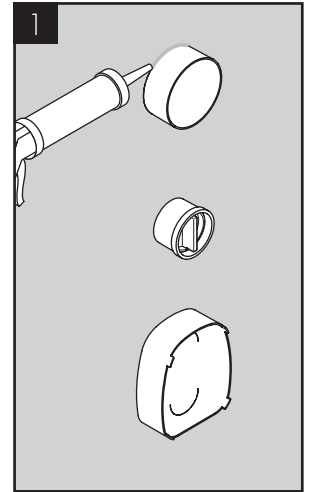

RU

1 Встроенные и проверенные основные части заштукатурить либо при монтаже на стене облицовать при помощи облицовочной системы. После высыхания зашпаклеванной поверхности стены, заполнить шов между стеной и пластмассовым комплексом силиконом (не содержащим уксусной кислоты).

2 Нанесите на стену PCI-Lastogum или подобный герметик, указанный изготовителем.

3 Разрезать уплотнительную манжету.
УКАЗАНИЕ! Запрещается соединять уплотнительные манжеты внахлестку. Уплотнительная манжету надеть на пластмассовый корпус и закрепить при помощи клея и силикона.

4 ВНИМАНИЕ! Уплотнительную манжету не разрешается приклеивать горячим способом.

HU

1 A beépített és ellenőrzött alaptestet bevakolni, ill. előfal felszerelés esetén a falburkoló rendszerrel beborítani. A bevakolt falfelület kiszáradása után, a fal és a műanyag burkolat közötti hézagot szilikonnal (ecetsav mentes!) kifűjni.

2 Hordjuk fel a falra a PCI-Lastogum-ot vagy a hasonló szigetelőanyagot a gyártó előírásainak megfelelően.

3 A tömítőkarmantyút megfelelő nagyságra vágni.
MEGJEGYZÉS! A tömítőkarmantyúknak nem szabad egymást fedni. A tömítő mandzsettát a műanyag burkolatra húzni és a ragasztóba, valamint a szilikonba benyomni.

4 FIGYELEM! A szigetelő gumigyűrűt nem szabad forróan felragasztani.

FI

1 Sisäänrakennetut ja tarkistettu perusosat rapataan tai peitetään seinäasennuksessa seinäverhouksella. Rapatun seinäpinnan kuivumisen jälkeen sauma seinä ja muovikotelon välissä täytetään silikonilla (ilman etikkahappoa!).

2 Levitä seinään PCI-Lastogum:ia tai vastaavaa tiivistäinettä valmistajan ohjeiden mukaisesti.

3 Leikataan sopiva tiivistysmansetti.
HUOMAUTUS! Tiivistysmansetteja ei saa limittää. Tiivistysrengas vedetään muovikotelon päälle ja työnnetään liimaan ja silikoniin.

4 HUOMIO! Tiivistekaulusta ei saa kuumaliimata.

SV

1 Finputs a inbyggda och testade basenheter eller sätt på panel vid utvärdig vägginstallation. När den putsade väggytan har torkat tätas skarven mellan väggen och plastkåpan med silikon (utan ättiksyra).

2 Lagg på PCI-Lastogum, eller ett jämförbart tätningsmaterial, på väggen enligt tillverkarens anvisningar.

3 Skär till tätningsmanschett.
HÄNVISNING! Tätningsmanschetter får inte överlappa. Trä en tätningmanschett över plastkåpan och tryck in den i limmet och silikonet.

4 OBS! Tätningsmanschetten får inte varmlimmas.



LT

1 Išvalykite sumontuotą ir patikrintą pagrindinę dalį, įrengdami priekinę sieną, apkalbkite ją lentelėmis. Kai išvalyti sienų paviršiai išdžiūs, plyšius tarp sienų ir plastikinio korpuso užpildykite silikonu (be acto rūgšties!).

2 Vadovaudamiesi gamintojo nurodymais, užtepkite ant sienos PCI Lastogum ar panašią sandarinamąją priemonę.

3 Pritaikykite sandarinimo manžetę.
NUORODA! Sandarinimo manžetę kraštai neturi persidengti. Ant plastikinio korpuso uždėkite sandarinimo movą ir įspauskite į klįjus ir silikoną.

4 DĖMESIO! Sandariklio neklijuokite karštuju būdu.

HR

1 Ugrađena i provjerena tijela ožbukajte, tj. kod predzidnih instalacija obložite sustavom za oblaganje zidova. Nakon sušenja ožbukanog zida poprskajte spoj između zida i plastičnog kućišta silikonom (koji ne sadrži octenu kiselinu).

2 Nanesite na zid PCI-Lastogum ili neki slični brtvni materijal sukladno navodima proizvođača.

3 Izrežite manžetu za brtvljenje.
UPUTA! Manžete za brtvljenje se ne smiju preklapati. Previcite brtvnu manžetu preko plastičnog kućišta pa ju utisnite u ljepilo i silikon.

4 PAŽNJA! Manžetu za brtvljenje ne smijete lijepiti vrućim ljepilom.

TR

1 Montajı yapılan ve kontrol edilen temel gövdeyi sıvaya yerleřtirin ya da ön duvar tesisatında duvar kaplama sistemiyile kaplayın. Duvar yüzeyinin sıvası kuruduktan sonra duvar ile plastik gövde arasına silikon (asit asetsizli) püskürtün.

2 PCI-Lastıgum ya da üretici bilgilerine göre benzer bir izolasyon maddesini duvara uygulayın.

3 Sızdırmazlık manşetini kesme.
BİLGİ! Sızdırmazlık manşetleri üst üste binmemelidir. Conta manşetini plastik gövdenin üzerine geçirin ve yapıştırıcı ile silikonu içine bastırın.

4 ÖNEMLİ! Körük sıcak tutkallanamamalıdır.

RO

1 Tencuțiți corpurile de bază incorporate și testate, respectiv în cazul instalării unui perete acoperitor înveliți cu profile de acoperire. După uscarea suprafeței de perete tencuțit, umpleți spațiul dintre perete și carcasa de plastic cu silicon (fără conținut de acid acetic!).

2 Se aplică pe perete PCI-Lastogum sau un alt material de etanșare, în conformitate cu indicațiile fabricantului.

3 Tăiați mașeta de etanșare.
OBSERVAȚIE! Mașetele de etanșare nu trebuie să se suprapună. Aplicați mașeta de etanșare pe carcasa de plastic și apăsați-o în lipici și silicon.

4 ATENȚIE! Mașeta de etanșare nu trebuie lipită la cald.

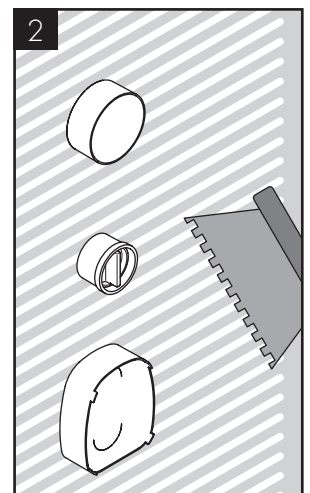
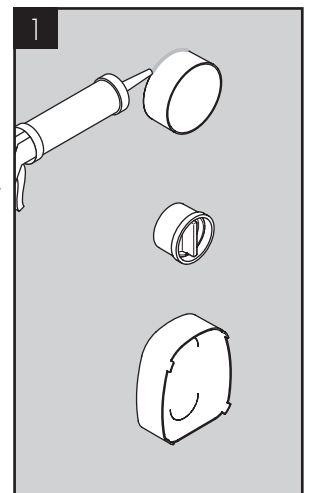

EL

1 Σοβαντίστε μετά τον έλεγχο τα κουτιά που εγκαταστήσατε ή επενδύστε τα με γυψοσανίδες σε περίπτωση επίτοιχης εγκατάστασης. Όταν στεγνώσει η σοβαντισμένη επιφάνεια του τοίχου γεμίστε τον αρμό μεταξύ τοίχου και πλαστικού περιβλήματος κουτιού με σιλικόνη ανθεκτική σε όξινα καθαριστικά.

2 Κάνετε χρήση PCI-Lastogum ή κάποιου άλλου αντίστοιχου στεγανοποιητικού υλικού για τον τοίχο σύμφωνα με τις οδηγίες του κατασκευαστή.

3 Κόψτε το κολάρο στεγανοποίησης
ΣΗΜΕΙΩΣΗ! Τα κολάρια στεγανοποίησης δεν πρέπει να αλληλοεπικαλύπτονται. Τοποθετήστε το στεγανοποιητικό κορδόνι πάνω από το πλαστικό περίβλημα και πιέστε το στην κόλλα και τη σιλικόνη.

4 ΠΡΟΣΟΧΗ! Η περιμετρική στεγανοποίηση δεν πρέπει να κολληθεί εν θερμώ

SL

1 Vgrajene in preizkušene osnovne elemente prekrijte z ometom oz. Pri instalaciji na steno s sistemom stenskih oblog. Po osušitvi ometene površine stene s silikonom zapolnite stična mesta med steno in ohišjem iz umetne mase (brez očetne kisline).

2 Na steno po navodilih proizvajalca nanesite PCI-Lastogum ali primerljivo tesnilno maso.

3 Prirežite tesnilno manšeto.
OPOZORILO! Tesnilne manšete se ne smejo prekrivati. Na ohišje iz umetne mase natakните tesnilno manšeto in vtisnite v lepilo in silikon.

4 POZOR! Tesnilna manšeta se ne sme zlepiti z vročim lepilom.

ET

1 Katke sisseehitatud ja kontrollitud korpus krohviga või seinapealse paigalduse korral seinakattega. Pärast krohvitud seinapinna kuivamist laske seinale ja plastkorpuse vahelisse ühenduskohta (äädikhappevaba) silikooni.

2 Kandke seinale PCI-Lastogum'i või mõnda võrdväärset tihendusainet vastavalt tootja andmetele.

3 Lõigake tihendusmansett sobivaks.
MÄRKUS! Tihendusmansettid ei tohi kattuda. Pange tihendusmansett plastkorpusele ning suruge liimi ja silikooni sisse.

4 TÄHELEPANU! Tihendusmuhi ei tohi kuumliimida.

LV

1 Iebūvētas un pārbaudītas nesējkonstrukcijas pārklājiet ar armetumu vai, instalējot priekšējā sienā, - ar sienas pārklāšanas sistēmu. Pēc armetās sienas virsmas nožūšanas aizpildiet šuvi starp sienu un plastmasas korpusu ar silikonu (bez etiķskābes!).

2 Atbilstoši ražotāja norādījumiem uzklājiet uz sienas PCI-Lastogum vai līdzīgu hermētīķi.

3 Piegrieziet manšetblīvi.
NORĀDE! Manšetblīves nedrīkst pārklāties. Manšeti uzmaniet uz plastmasas korpusa un iespiediet limē un silikonā.

4 UZMANĪBU! Blīvēšanas manšeti nedrīkst salīmēt ar karstu limi.

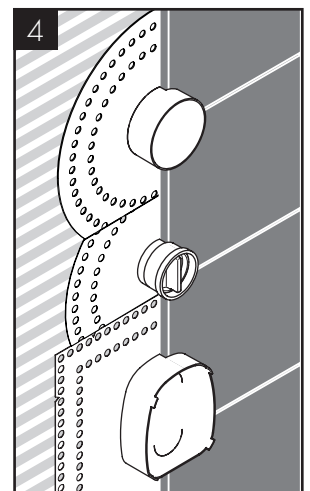
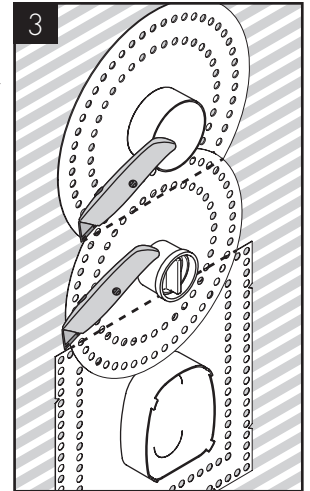



SR

1 Ugrađena i ispitana tela izmalterišite, tj. kod predzidnih instalacija obložite sistemom za oblaganje zidova. Nakon sušenja omalterirnog zida potrebno je da se spoj između zida i plastičnog kućišta popraska silikonom (koji ne sadrži sirćetnu kiselinu).

2 Nanesite na zid PCI-Lastogum ili neki slični zaptivni materijal u skladu sa navodima proizvođača.

3 Izrežite zaptivnu manžetu. **NAPOMENA!** Zaptivne manžetne ne smeju da se preklapaju. Prevuците zaptivnu manžetu preko plastičnog kućišta i utisnite u lepak i silikon.

4 **PAŽNJA!** Zaptivna manžetna ne sme da se lepi vrućim lepkom.

NO

1 Innebygd og kontrollert basiskabinett presses inn, hhv. ved installasjon foran en vegg monteres vegg-panel. Når murpussen har tørket, skal sprekken mellom vegg og plastkabinettet tettes med silikon (eddiksyrefri).

2 PCI-Lastogum eller en lignende tetningmasse påføres veggens iht. produsentforskrifter.

3 Klippe til tetningsmansjett. **HENVISNING!** Tetningsmansjetter skal ikke overlappes. Tetningsmansjetten trekkes over plastkabinettet og trykkes inn i limet og silikon.

4 **OBS!** Tetningsmansjett må aldri limes varm.

BG

1 Нанесете мазилка върху монтираното и проверено основно тяло, респ. го облицовайте със система за облицоване на стената при монтаж пред стената. След изсъхване на мазилката на повърхността на стената, мястото на свързване между стената и пластмасовия корпус да се напръска със силикон (без оцетна киселина!).

2 На стената да се нанесе PCI-Lastogum или уплътняващ материал, подобен на него по данни на производителя.

3 Отрежете уплътнителния маншет според размерите. **УКАЗАНИЕ!** Уплътнителните маншети не бива да се припокриват. Уплътнителният маншет да се нахлузи на пластмасовия корпус и да се залепи със силикон като се притисне.

4 **ВНИМАНИЕ!** Уплътнителният маншет не трябва да се лепи по топъл начин.

SQ

1 Patinoni skeletin kryesor të integruar dhe të provuar ose mbulojeni atë me sisteme të veshjes së murit gjatë instalimit të murit të përpamë. Pas tharjes së sipërfaqes së pastruar të murit, lyeni me silikon (pa acid acetik!) vendin e bashkimit midis murit dhe kutisë plastike.

2 Lyeni murin me PCI-Lastogum ose me ndonjë lëndë të ngjashme izoluese.

3 Pritni guarnicionin izolues. **UDHËZIM!** Guarnicionet izoluese nuk duhen përthyer. Vendoseni guarnicionin izolues mbi kutinë plastike dhe ngjisheni te ngjitësja dhe silikon.

4 **KUJDES!** Mansheta izoluese nuk duhet ngjitur me ngjitës të nxehtë.

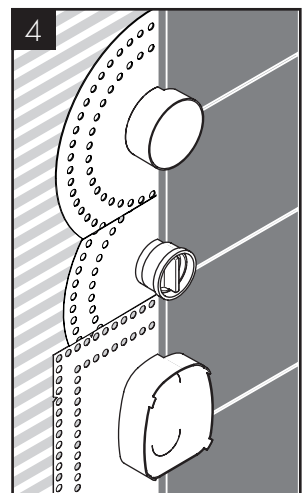
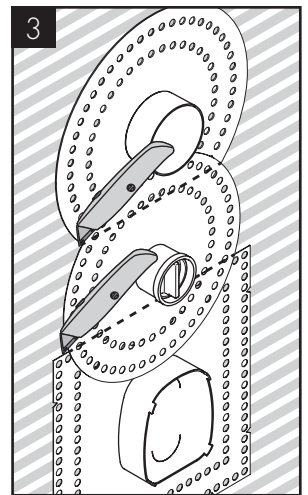
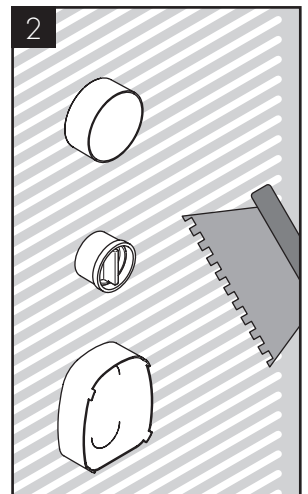
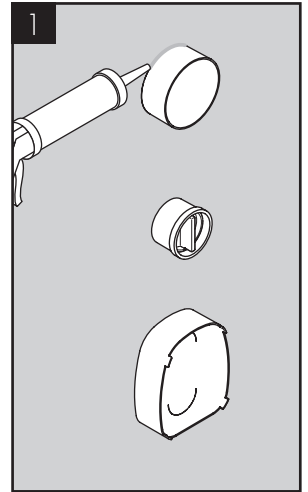

AR

1 يجب إدخال الأجزاء المركبة داخلياً والمختبرة في الملاط، وكذلك في حالة التركيب على الحائط يجب التغطية بأنظمة التغطية الحائطية. بعد جفاف أسطح الحوائط يجب ملأ المكان بين الحائط والتركيب البلاستيكية بمادة السليكون (خال من الخل الحامضي).

2 قم بوضع مادة PCHlastogum أو أي مركب مانع للتسرب على الجدار وفقاً لتعليمات الشركة المنتجة.

3 قص الجليبة. ملحوظة! ممنوع تراص الجلب فوق بعضها البعض. يجب تغطية التركيبية البلاستيكية بسداة واضغط المادة اللاصقة والسليكون للداخل.

4 تنبيه! لا يسمح بلصق الكم مانع للتسرب على الساخن.

AXOR Citterio E
36701180

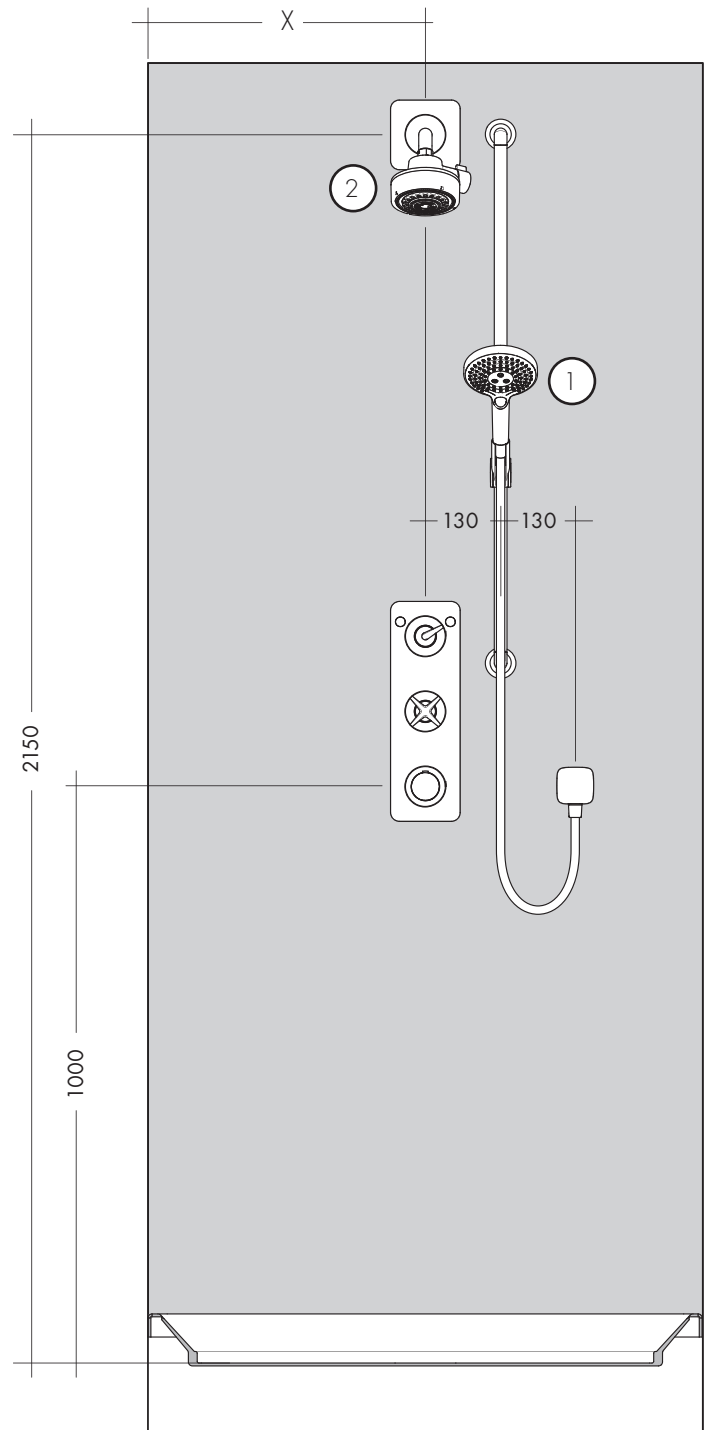
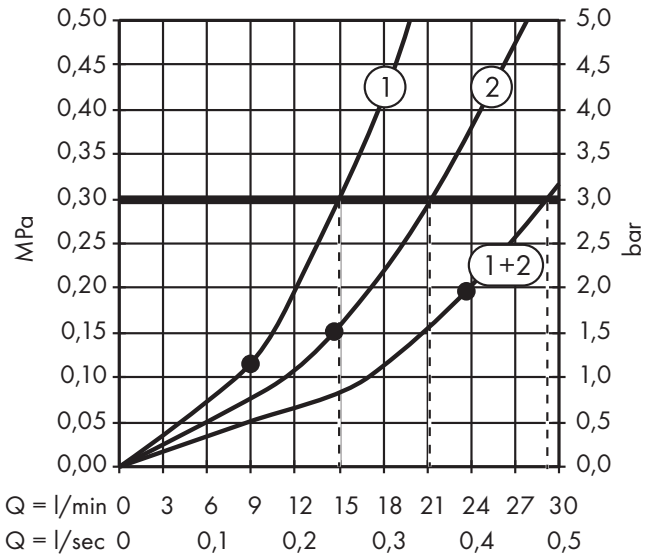
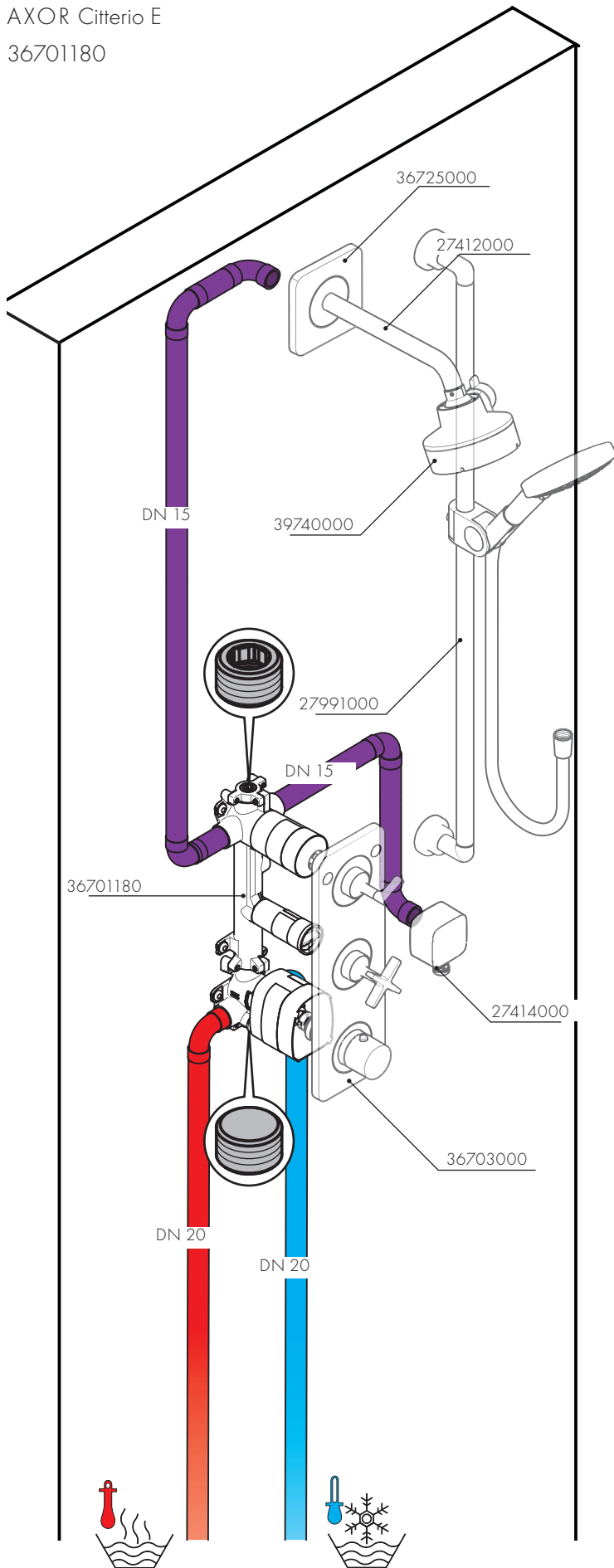

AXOR Citterio E
36701180

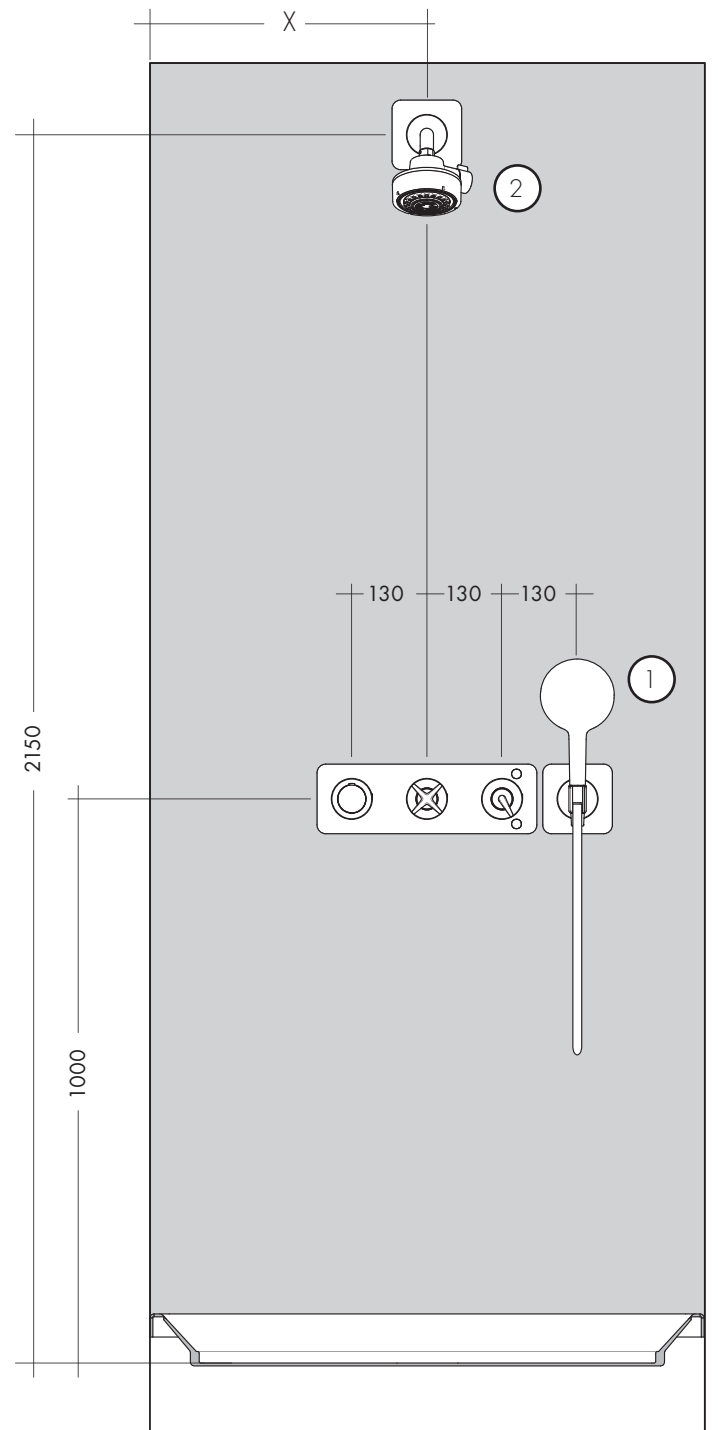
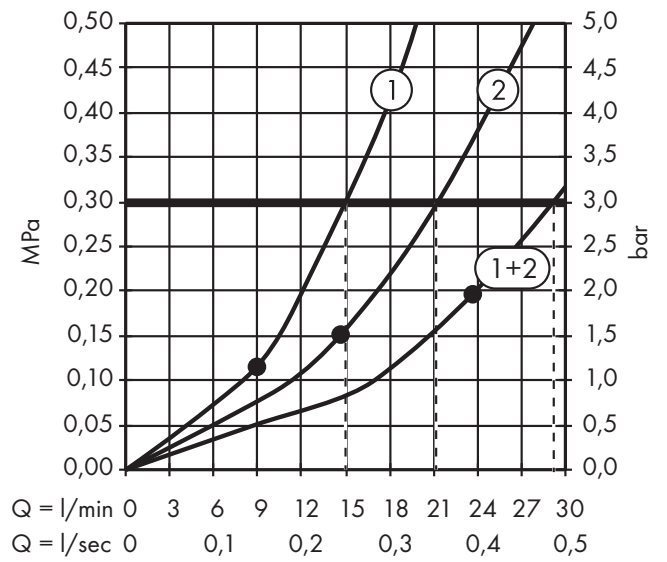
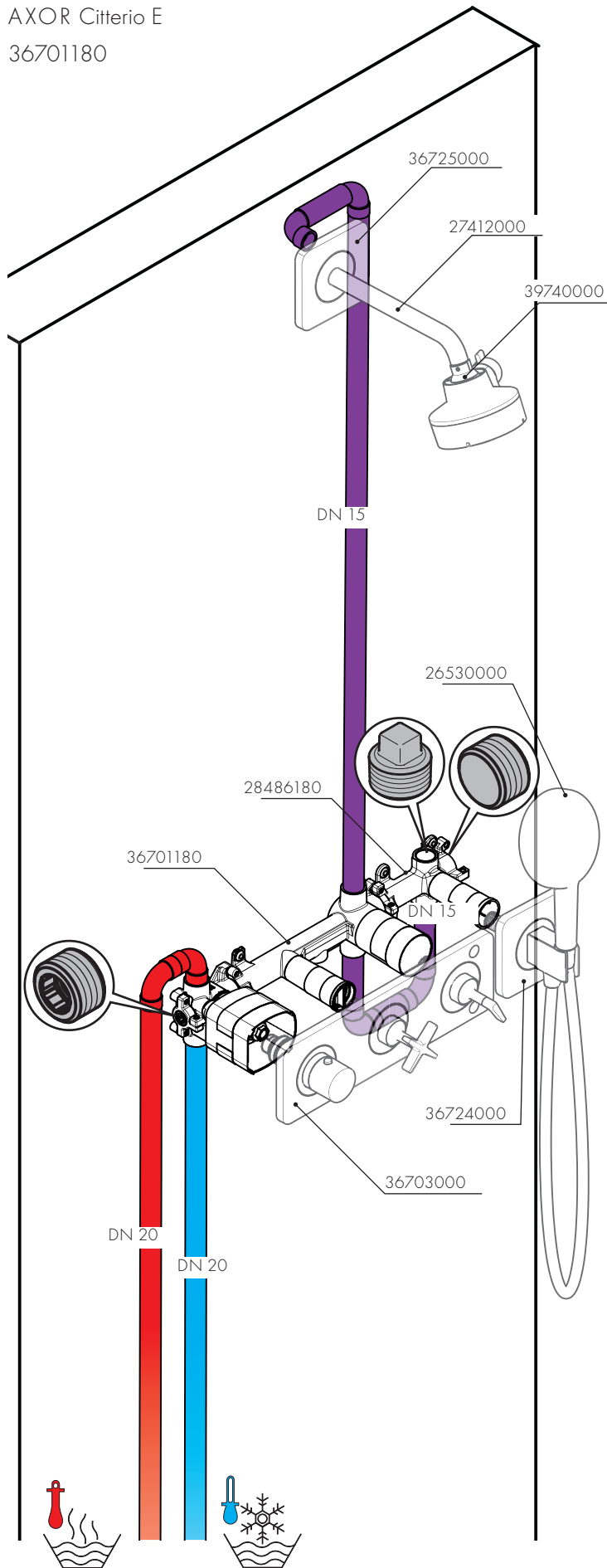



AXOR Citterio E
36708180

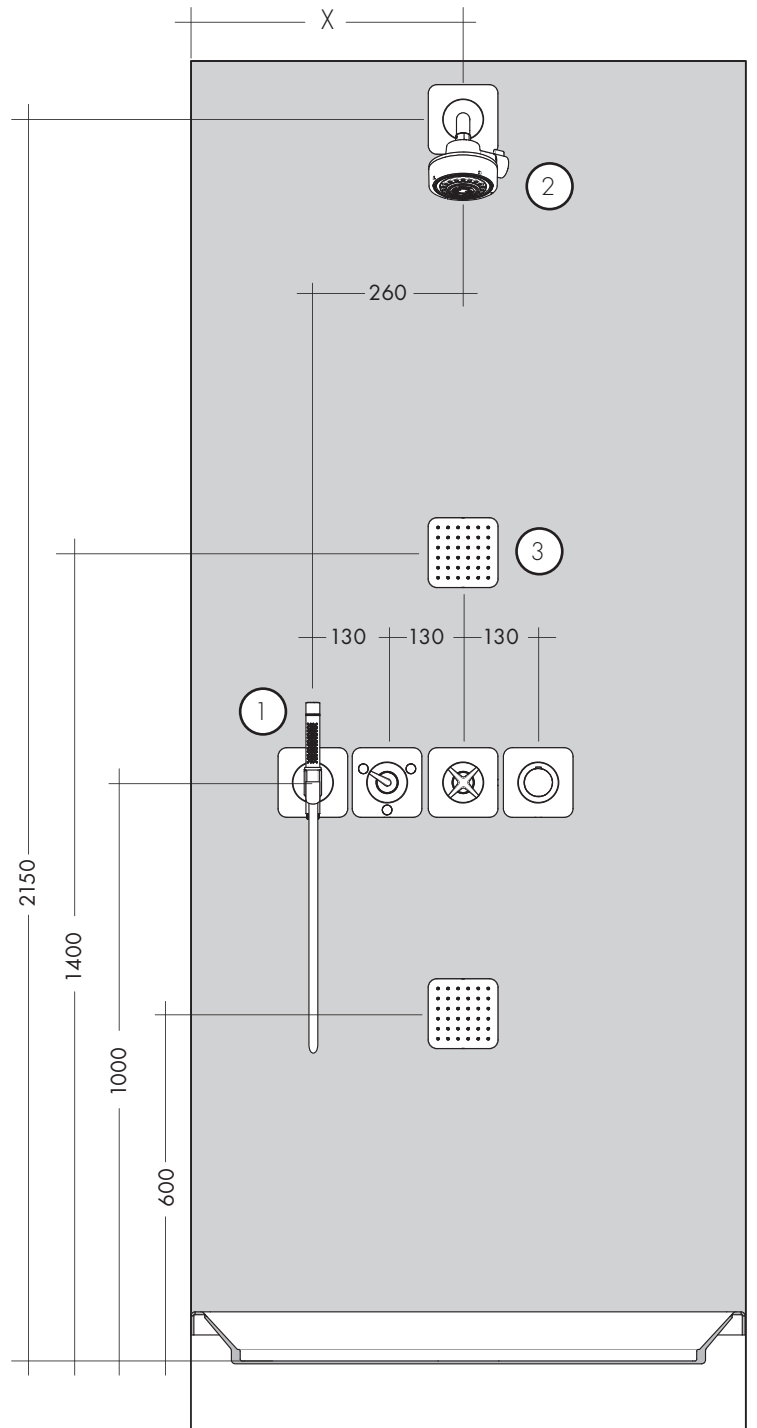
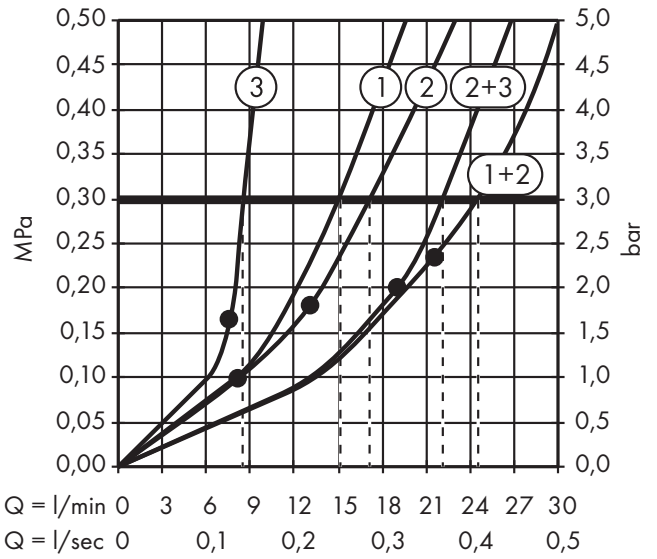
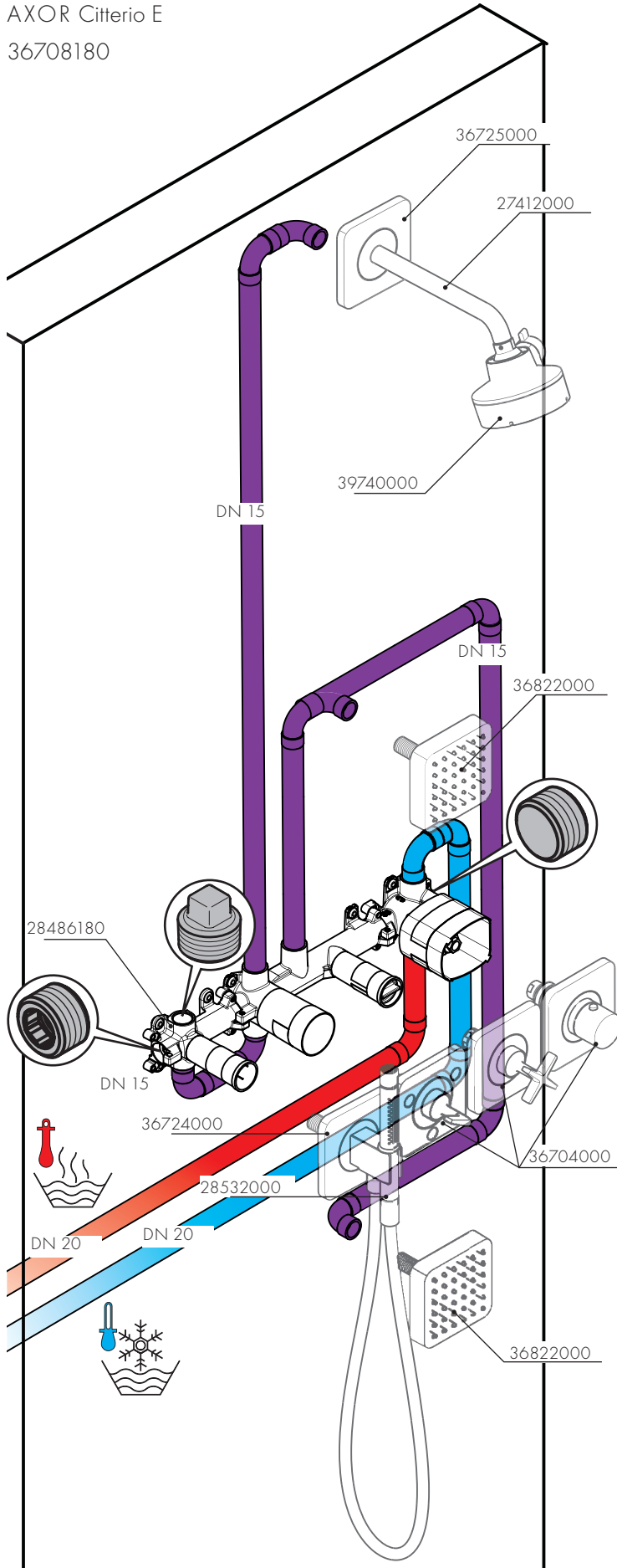

AXOR Citterio E
36770180

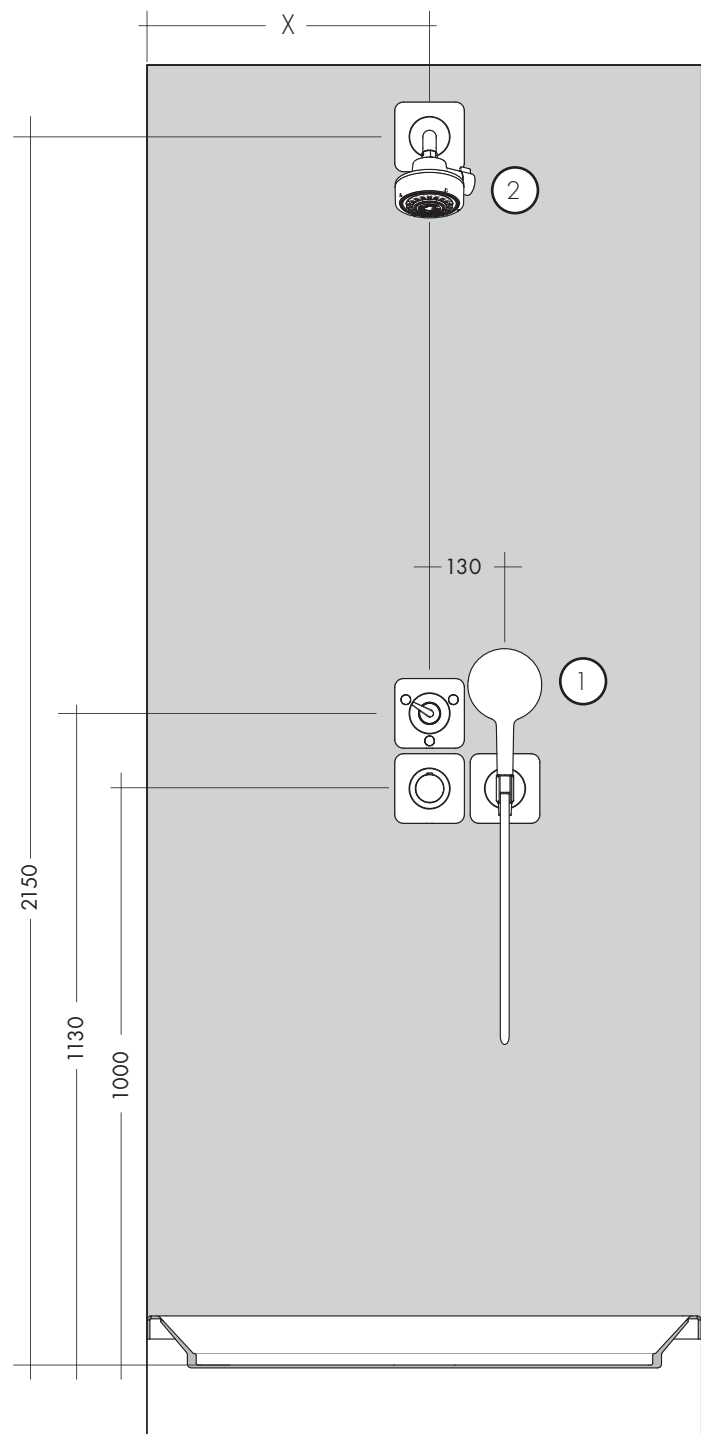
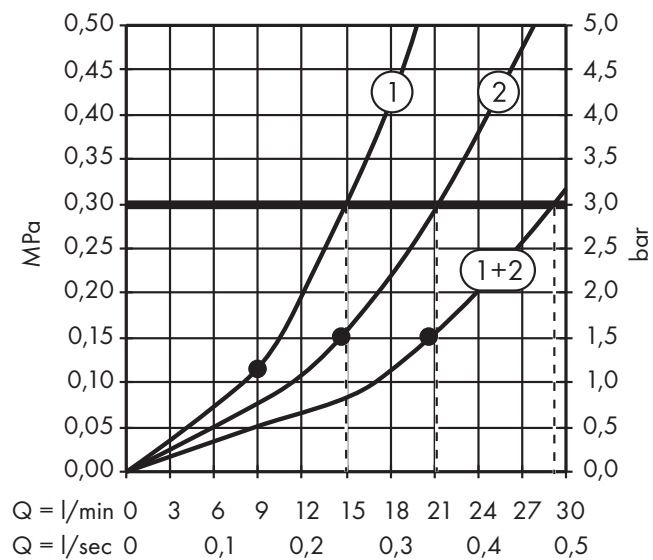
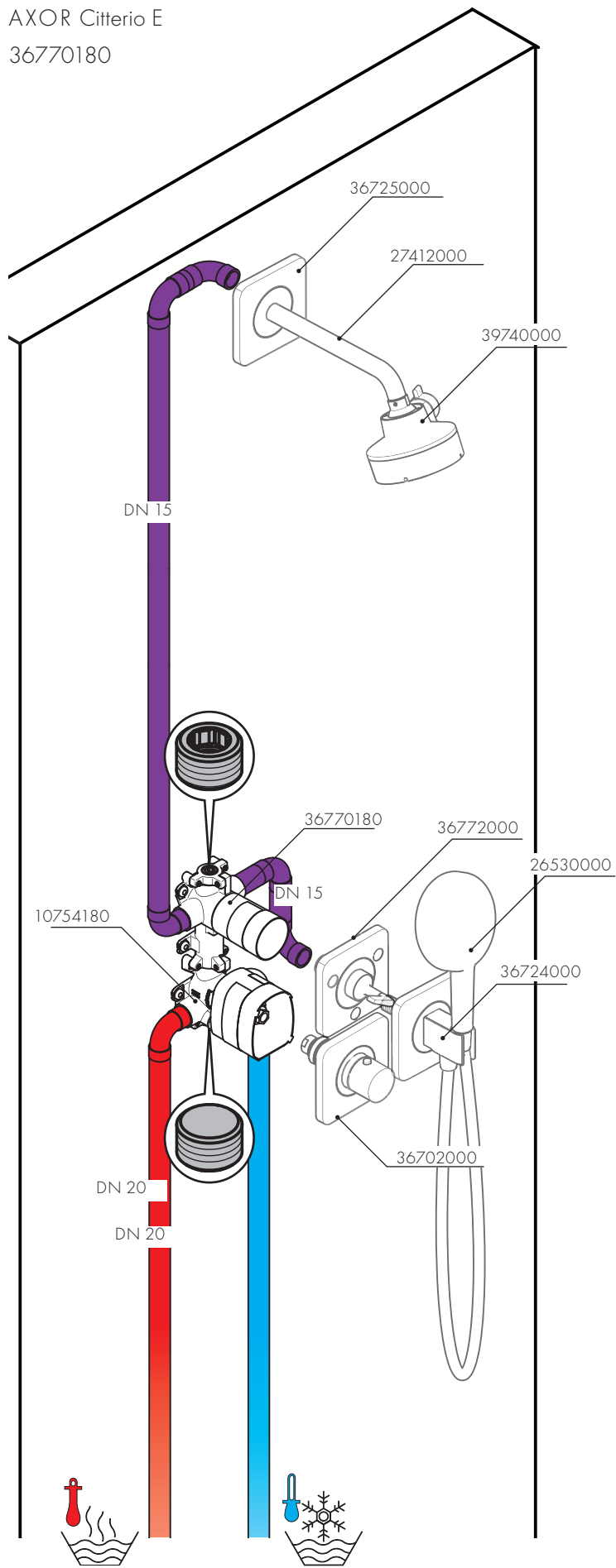

AXOR

AXOR Citterio E
36770180

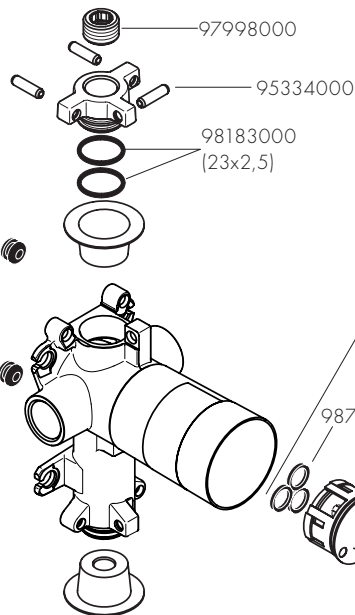

AXOR Citterio E
36701180/36708180

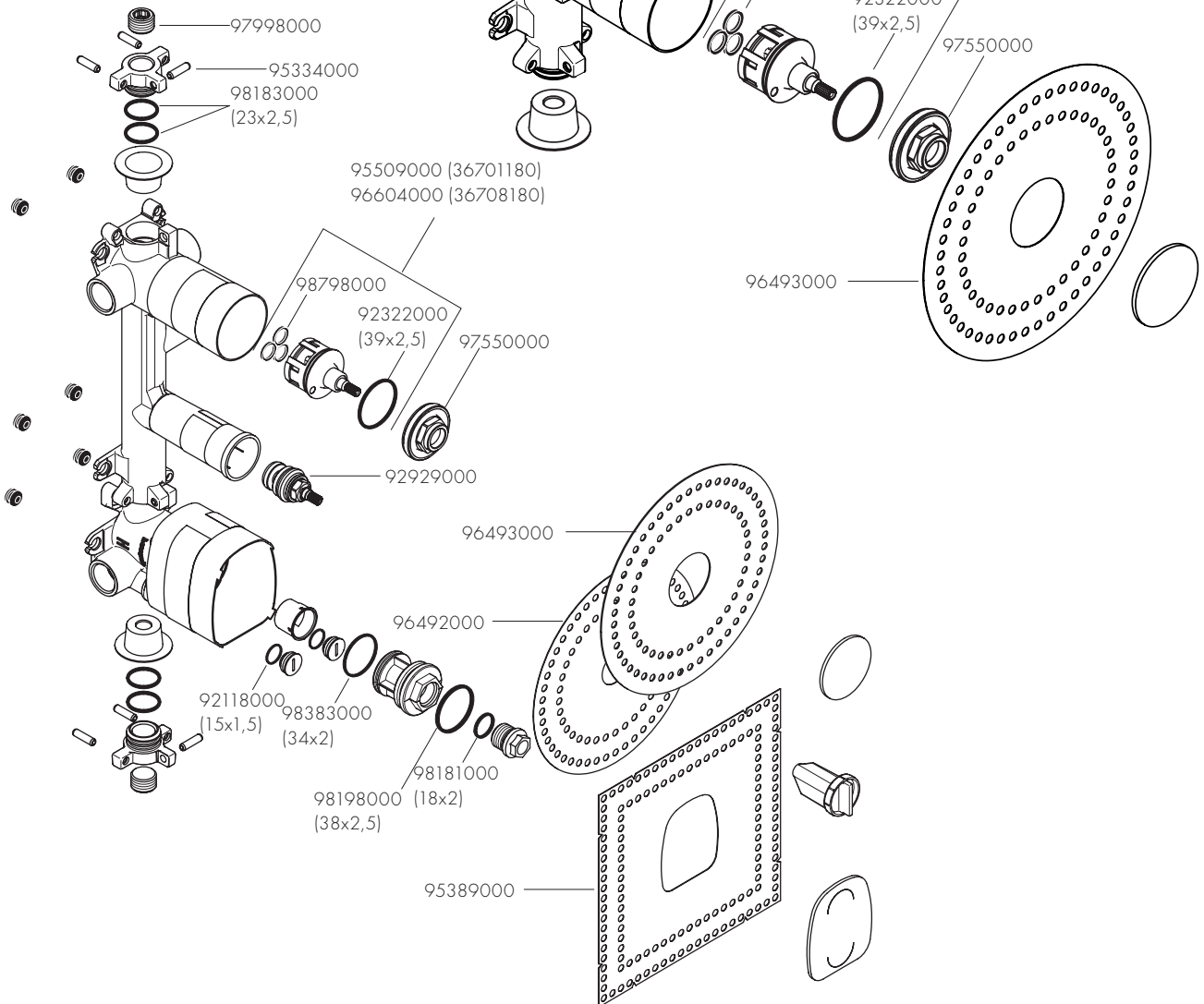

AXOR / Hansgrohe SE
Austraße 5-9
77761 Schiltach
Deutschland

info@axor-design.com
axor-design.com