

DE	Gebrauchsanleitung / Montageanleitung	2
FR	Mode d'emploi / Instructions de montage	4
EN	Instructions for use / assembly instructions	6
IT	Istruzioni per l'uso / Istruzioni per Installazione	8
ES	Modo de empleo / Instrucciones de montaje	10
NL	Gebruiksaanwijzing / Handleiding	12
DK	Brugsanvisning / Monteringsvejledning	14
PT	Instruções para uso / Manual de Instalação	16
PL	Instrukcja obsługi / Instrukcja montażu	18
CS	Návod k použití / Montážní návod	20
SK	Návod na použitie / Montážny návod	22
ZH	用户手册 / 组装说明	24
RU	Руководство пользователя / Инструкция по монтажу	26
HU	Használati útmutató / Szerelési útmutató	28
FI	Käyttöohje / Asennusohje	30
SV	Bruksanvisning / Monteringsanvisning	32
LT	Vartotojo instrukcija / Montavimo instrukcijos	34
HR	Upute za uporabu / Uputstva za instalaciju	36
TR	Kullanım kılavuzu / Montaj kılavuzu	38
RO	Manual de utilizare / Instrucțiuni de montare	40
EL	Οδηγίες χρήσης / Οδηγία συναρμολόγησης	42
SL	Navodilo za uporabo / Navodila za montažo	44
ET	Kasutusjuhend / Paigaldusjuhend	46
LV	Lietošanas pamācība / Montāžas instrukcija	48
SR	Uputstvo za upotrebu / Uputstvo za montažu	50
NO	Bruksanvisning / Montasjeveiledning	52
BG	Инструкция за употреба / Инструкция за употреба	54
SQ	Udhëzuesi i përdorimit / Udhëzime rreth montimit	56
AR	دليل الاستخدام / تعليمات التجميع	59

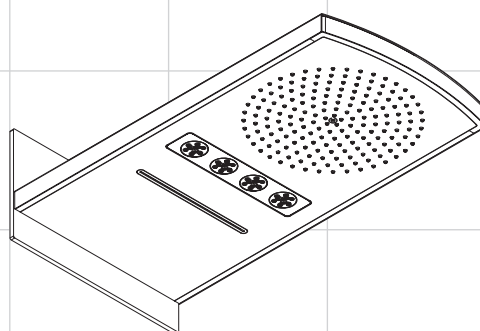

Raindance Rainfall
28410000 / 28410400



Ihr Online-Fachhändler für:

hansgrohe

- Kostenlose und individuelle Beratung
- Hochwertige Produkte
- Kostenloser und schneller Versand

- TOP Bewertungen
- Exzelerter Kundenservice
- Über 20 Jahre Erfahrung



E-Mail: info@unidomo.de | Tel.: 04621 - 30 60 89 0 | www.unidomo.de

Sicherheitshinweise

- ⚠ Bei der Montage müssen zur Vermeidung von Quetsch- und Schnittverletzungen Handschuhe getragen werden.
- ⚠ Große Druckunterschiede zwischen den Kalt- und Warmwasseranschlüssen müssen ausgeglichen werden.
- ⚠ Das Duschsystem darf nur zu Bade-, Hygiene- und Körperreinigungszwecken eingesetzt werden.
- ⚠ Kinder, sowie Erwachsene mit körperlichen, geistigen und / oder sensorischen Einschränkungen dürfen das Duschsystem nicht unbeaufsichtigt benutzen. Personen, die unter Alkohol- oder Drogeneinfluss stehen, dürfen das Duschsystem nicht benutzen.
- ⚠ Der Kontakt der Brausestrahlen mit empfindlichen Körperstellen (z. B. Augen) muss vermieden werden. Es muss ein ausreichender Abstand zwischen Brause und Körper eingehalten werden.
- ⚠ Der Kopfbrausearm ist nur für das Halten der Kopfbrause ausgelegt, er darf nicht mit weiteren Gegenständen belastet werden!

Elektroanschluss

- ⚠ Die Installations- und Prüfungsarbeiten sind von einer zugelassenen Elektrofachkraft, unter Berücksichtigung von VDE 0100 Teil 701 u. IEC 60364-7-701, auszuführen.
- ⚠ Bei der Elektroinstallation sind die entsprechenden VDE-, Landes- und EVU-Vorschriften in der jeweils gültigen Fassung einzuhalten.
- ⚠ Die gesamte Stromversorgung erfolgt über einen 230V/N/PE/50Hz Wechselstromanschluss.
- ⚠ Die Absicherung muss über eine Fehlerstrom-Schutzeinrichtung (RCD/ FI) mit einem Bemessungsdifferenzstrom ≤ 30 mA erfolgen.
- ⚠ Die Absicherung muss in regelmäßigen Abständen auf ihre Funktion überprüft werden.
- ⚠ Die Umgebungstemperatur darf nicht größer als 50 °C sein.
- ⚠ Es muss gewährleistet sein dass das Produkt vom Netz getrennt werden kann, z. B. durch einen allpoligen Schalter nach EN 60335-1 Abs. 24.3.
- ⚠ Das Netzteil darf nicht in Schutzbereich 0, 1 oder 2 eingebaut werden.

Netzteil

- ⚠ Die Spannungsversorgung von 12 V DC SELV darf nur über das mitgelieferte Netzteil Typ 19769610 erfolgen. Das Netzteil muß außerhalb der Bereiche 0, 1 und 2 in einer **zertifizierten** bauseitigen Unterputzdose berührungssicher eingebaut werden. (siehe Seite 61)
- ⚠ Das Netzteil muss in einer Unterputzdose $> \varnothing 60$ mm eingebaut werden. Diese Unterputzdose ist über ein Leerrohr EN 20 mit dem Raindance Rainfall verbunden. Die Unterputzdose ist nur mit Werkzeug **über einen Deckel mit unverlierbaren Schrauben** zugänglich. (siehe Seite 76 Abb. 3)
- ⚠ Die Netzspannung von 100 - 240 V AC 50 - 60 Hz muß über eine Trennvorrichtung (Schalter), sowie über eine Fehlerstrom-Schutzeinrichtung (RCD / FI) mit einem Bemessungsdifferenzstrom ≤ 30 mA erfolgen.
- ⚠ Das Netzteil Typ 19769610 ist nur für die Spannungsversorgung des Produktes 28410000 / 28410400 geeignet.

Eine andere oder darüberhinausgehende Benutzung gilt nicht als bestimmungsgemäß. (Das Risiko trägt der Anwender.)
Zur bestimmungsgemäßen Verwendung zählt auch das Beachten der Gebrauchs- / Montageanleitung, sowie die Einhaltung der Reinigungs- und Reparaturbeschreibung.
Der Hersteller / Vertreiber dieser Leuchte übernimmt keine Verantwortung für Verletzungen oder Schäden, die als Folge unsachgemäßer Montage / unsachgemäßen Gebrauchs entstehen.

Montagehinweise

- Es muss zuvor das Grundset Bestellnummer 15947180 installiert worden sein.
- Die Leitungen und die Armatur müssen nach den gültigen Normen montiert, gespült und geprüft werden. (Installation nach EN 1717)
- Bei der Montage des Produktes durch qualifiziertes Fachpersonal ist darauf zu achten, dass die Befestigungsfläche im gesamten Bereich der Befestigung plan ist (keine vorstehenden Fugen oder Fliesenversatz), der Wandaufbau für eine Montage des Produktes geeignet ist und keine Schwachstellen aufweist.
- Die Schmutzfangsiebe müssen eingebaut werden, um Schmutzeinspülungen aus dem Leitungsnetz zu vermeiden. Schmutzeinspülungen können die Funktion beeinträchtigen und/oder zu Beschädigungen an Funktionsteilen der Armatur führen, für hieraus ergebende Schäden haftet Hansgrohe nicht.
- Dieses Produkt kann nicht in Verbindung mit hydraulisch und thermisch gesteuerten Durchlauferhitzern eingesetzt werden.
- Sämtliche Arbeiten dürfen nur im spannungsfreien Zustand vorgenommen werden.
- Verbindungsleitung Armatur / Netzteil mit Hilfe eines Kabeleinzuggerätes in das Leerrohr (EN 20) einziehen.
- Für die Montage darf nur normgerechtes Material verwendet werden.
- Alle Komponenten müssen zugänglich bleiben.
- Wird der Raindance Rainfall in Verbindung mit einem RainBrain eingesetzt, erfolgt die Stromversorgung direkt über das RainBrain (siehe Seite 62). Das beim Raindance Rainfall mitgelieferte Netzteil und die Verbindungsleitung sind dann nicht notwendig. Somit muss auch keine Unterputzdose vorgesehen werden. In diesem Fall muss allerdings das Verbindungskabel #95351000 dazu bestellt werden!

Technische Daten

Betriebsdruck:	max. 0,6 MPa
Empfohlener Betriebsdruck:	0,2 – 0,4 MPa
(1 MPa = 10 bar = 147 PSI)	
Heißwassertemperatur:	max. 60 °C
Empfohlene Heißwassertemperatur:	42 °C
Thermische Desinfektion:	max. 70 °C / 4 min

Das Produkt ist ausschließlich für Trinkwasser konzipiert!

Netzteil

Eingang (IN):	100 – 240 V / 50 – 60 Hz / 70 – 170 mA
Ausgang (OUT):	12 V DC / 1 A
Schutzart:	IP X1
Seriennummer:	28410000 / 28410400 (siehe Typenschild)
Abmessungen:	siehe Seite 60
Gewicht:	81 g

Die technischen Daten sind identisch mit den Angaben auf dem jeweiligen Typenschild für Leuchte und Netzteil.

Verbindungsleitung Armatur / Netzteil

Kabellänge:	7 m
Aderquerschnitt:	ca. 0,25 mm ²
- Aderfarbe:	schwarz (GND)
+ Aderfarbe:	rot (12 V DC)
Anschluss an Netzteil:	Klemmverbindung
Leerrohr für Kabel:	EN20

Wird die Verbindungsleitung gekürzt, muss diese mit Aderendhülsen 0,25 mm² und einer Kontaktlänge von 8 mm versehen werden.

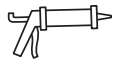

Symbolerklärung

 Kein essigsäurehaltiges Silikon verwenden!

 **Maße** (siehe Seite 60)

 **Durchflussdiagramm** (siehe Seite 62 - 75)

0, 1, 2 **Schutzbereich** (siehe Seite 61)

 Netzteil

 Leerrohr

 230 V

 12 V





Montagebeispiele (siehe Seite 62 - 75)

X Mitte Duschwanne

 Warmwasser

 Kaltwasser

 In diesem Bereich ist eine Wandverstärkung notwendig.

 Unterputz-Ventil

 Quattro Vierwegeumstellung

Quattro
 Trio Universal Absperr- und Umstellventil

Trio
 Der nicht benötigte Abgang muss mit einem Blindstopfen abgedichtet werden.

 Die Ablaufleistung muss mehr als 50 l/min betragen.

> 50 l/min
 Ablauf

Raindrain



Serviceteile (siehe Seite 80)

 **Sonderzubehör** (siehe Seite 80) nicht im Lieferumfang enthalten



Reinigung (siehe Seite 78) und beiliegende Broschüre



Schutzhandschuhe tragen



Augenschutz tragen



Entkalker (zitronensäurebasis)

Augen- und Hautkontakt vermeiden. Falls das Produkt in die Augen gelangt, diese gründlich mit Wasser ausspülen.



Naturschwamm



Prüfzeichen (siehe Seite 80)



Montage siehe Seite 76

Consignes de sécurité

- ⚠ Lors du montage, porter des gants de protection pour éviter toute blessure par écrasement ou coupure.
- ⚠ Il est conseillé d'équilibrer les pressions de l'eau chaude et froide.
- ⚠ Le système de douche ne doit servir qu'à se laver et à assurer l'hygiène corporelle.
- ⚠ Il est interdit aux enfants ainsi qu'aux adultes ayant des insuffisances physiques, psychiques et/ou motoriques d'utiliser la douche sans surveillance. De même, il est interdit à des personnes sous influence d'alcool ou de drogues d'utiliser la douche.
- ⚠ Éviter le contact du jet de la douchette avec les parties sensibles du corps (telles par ex. que les yeux). Veiller à respecter un écart suffisant entre la douchette et le corps
- ⚠ Le bras de la douchette n'est conçu que pour tenir la douchette et ne doit pas servir à la suspension d'autres objets !

Raccord électrique

- ⚠ Les travaux d'installation et de contrôle doivent être effectués par un électricien agréé en conformité avec les dispositions des normes VDE 0100 partie 701 et CEI 60364-7-701.
- ⚠ Respecter les consignes VDE, nationale et EVU correspondantes, dans leur version en vigueur.
- ⚠ L'ensemble de l'alimentation électrique est réalisé par le biais d'un raccordement à courant alternatif de 230V/N/PE/50Hz.
- ⚠ La protection par fusibles doit se faire avec un dispositif de protection par courant de défaut (RCD/ FI) avec un courant différentiel résiduel de maximum 30 mA.
- ⚠ Le fonctionnement de la protection par fusibles doit être vérifié à intervalles réguliers.
- ⚠ La température ambiante ne doit pas être supérieure à 50°C.
- ⚠ La possibilité de séparation du secteur doit être garantie pour le produit, par ex. par une fiche multipolaire selon EN 60335-1 para. 24.3.
- ⚠ Le transformateur ne doit être monté que dans la zone de protection 0, 1 ou 2.

transfo

- ⚠ L'alimentation en tension de 12 V DC SELV ne doit se faire qu'à l'aide du transformateur livré, type 19769610. Le transformateur doit être monté de façon à éviter tout contact, à l'extérieur des zones 0, 1 et 2, dans une prise sous crépi. (voir page 61)
- ⚠ Le transformateur doit être monté dans une prise de courant sous crépi > Ø 60 mm, qui est reliée au Raindance Rainfall par une gaine vide EN 20. La prise de courant sous crépi n'est accessible qu'à l'aide d'un outil. (voir page 76 fig. 3)
- ⚠ La tension du secteur de 100 - 240 V AC 50 - 60 Hz doit se faire à l'aide d'un coupe-circuit (interrupteur) ainsi que d'un dispositif de protection contre les courants de court-circuit (RCD / FI) avec un courant différentiel assigné de ≤ 30 mA.
- ⚠ Le transformateur type 19769610 ne convient qu'à l'alimentation en tension du produit type 28410000 / 28410400.

Toute autre utilisation sera qualifiée de non conforme. (Le risque incombe à l'utilisateur et à lui seul.)

Font également partie intégrante de l'utilisation conforme le respect des instructions d'utilisations / montage ainsi que l'observation de la description du nettoyage et de la réparation.

Le fabricant / vendeur de cette lampe n'engage aucunement sa responsabilité en cas de blessures ou de dommages découlant d'un montage non conforme / d'une utilisation incorrecte.

Instructions pour le montage

- Le kit de base référence 15947180 doit avoir été préalablement monté.
- Les conduites et la robinetterie doivent être montés, rincés et contrôlés selon les normes en vigueur. (Installation selon EN 1717)
- Lors du montage de ce produit par du personnel qualifié, veiller à ce que la surface de fixation soit bien plane dans toute la zone de fixation (pas de dépassement de joints ou de déport de carreaux), à ce que le mur se prête au montage du produit et ne présente aucun point fragile.
- Les tamis doivent être mis en place pour éviter aux saletés de s'infiltrer dans le réseau de conduites. Les saletés peuvent porter préjudice au fonctionnement et/ou provoquer des endommagements au niveau des éléments fonctionnels de la robinetterie. En cas de dommages en résultant, la responsabilité de Hansgrohe ne pourra pas être mise en cause.
- Les mitigeurs Hansgrohe ne doivent pas être utilisés avec des chauffe-eau instantané à commande hydraulique ou thermique.
- Tous les travaux ne doivent être faits qu'à l'état hors tension.
- Enfiler le câble de raccord de la robinetterie / du transformateur à l'aide d'un appareil d'insertion de câble dans la gaine vide (EN 20).
- N'utiliser pour le montage que du matériel satisfaisant aux normes.
- Tous les éléments doivent rester accessibles.
- Si Raindance Rainfall est utilisé en liaison avec un RainBrain, le courant est directement alimenté par le RainBrain (voir page 62). Le bloc d'alimentation et le câble de raccord livrés avec Raindance Rainfall ne sont alors plus nécessaires. De ce fait, il n'est pas besoin de prévoir une prise sous crépi. Dans ce cas, il faut cependant commander en plus le câble de raccord #95351000 !

Informations techniques

Pression de service autorisée:	max. 0,6 MPa
Pression de service conseillée:	0,2 - 0,4 MPa
(1 MPa = 10 bar = 147 PSI)	
Température d'eau chaude:	max. 60°C
Température recommandée:	42°C
Désinfection thermique:	max. 70°C / 4 min

Le produit est exclusivement conçu pour de l'eau potable!

transfo

Entrée (IN):	100 - 240 V / 50 - 60 Hz / 70 - 170 mA
Sortie (OUT):	12 V DC / 1 A
Mode de protection:	IP X1
Numéro de série:	28410000 / 28410400 (voir la plaquette signalétique)
Dimensions:	voir pages 60
Poids:	81 g

Les caractéristiques techniques sont identiques à celles de la plaquette signalétique correspondante de la lampe et du transformateur.

Câble de raccordement robinetterie / transformateur

Longueur de câble:	7 m
Section de fil:	environ 0,25 mm ²
- Couleur de fil:	noir (GND)
+ Couleur de fil:	rouge (12 V DC)
Raccord au transformateur:	Connexion
Gaine vide pour câble:	EN20

Si le câble de raccord est raccourci, il doit être pourvu d'embouts de 0,25 mm² et d'une longueur de contact de 8 mm.



Description du symbole

 Ne pas utiliser de silicone contenant de l'acide acétique!

 **Dimensions** (voir page 60)

 **Diagramme du débit** (voir page 62 - 75)

0, 1, 2 Zone de protection (voir page 61)



transfo

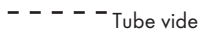

Tube vide



230 V



12 V



Exemples de montage (voir page 62 - 75)

X Centre cuvette de douche



Eau chaude



Eau froide



Le mur n'a pas besoin d'être renforcé à cet endroit



Robinet d'arrêt encastré



Quattro inverseur quatre voies

Quattro



Trio Robinet d'arrêt avec inverseur

Trio



La sortie non utilisée doit être condamnée avec un bouchon laiton.



Le débit de vidage doit être supérieur à 50 l/min.

> 50 l/min



Vidage

Raindrain



Pièces détachées (voir page 80)



Accessoires en option (voir page 80) ne fait pas partie de la fourniture



Nettoyage (voir page 78) et brochure ci-jointe



Protection obligatoire des mains



Protection obligatoire de la vue

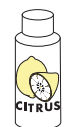

Détartrant (À base d'acide citrique)

Éviter tout contact avec les yeux et la peau. Si le produit saute aux yeux, rincer ces derniers à l'eau abondante



éponge naturelle



Classification acoustique et débit (voir page 80)



Safety Notes

- ⚠ Gloves should be worn during installation to prevent crushing and cutting injuries.
- ⚠ The hot and cold supplies must be of equal pressures.
- ⚠ The shower system may only be used for bathing, hygienic and body cleansing purposes.
- ⚠ Children as well as adults with physical, mental and/or sensoric impairments must not use this shower system without proper supervision. Persons under the influence of alcohol or drugs are prohibited from using this shower system.
- ⚠ Do not allow the streams of the shower touch sensitive body parts (such as your eyes). An adequate distance must be kept between the shower and you.
- ⚠ The arm of the shower head is intended only to hold the shower head. Do not load it down with other objects!

Electrical connection

- ⚠ The installation and testing work must be performed by a skilled electrician in observance of VDE 0100 part 701 and IEC 60364-7-701.
- ⚠ The current version of the applicable regulations from VDE, local authorities and utility companies must be observed for electric installation work.
- ⚠ The entire power is supplied via a 230V/N/PE/50Hz AC connection.
- ⚠ The system must be protected via a leakage current protective device (RCD / FI) with a measurement difference current of ≤ 30 mA.
- ⚠ The proper function of this fusing/protection must be checked at regular intervals.
- ⚠ The ambient temperature must not be higher than 50°C.
- ⚠ It must be ensured that the product can be disconnected from the mains, e.g. via a an all-pin switch as per EN 60335-1, sect. 24.3
- ⚠ The transformer must not be installed in protection zones 0, 1 or 2.

transformer

- ⚠ The voltage supply from the 12 V DC SELV must only be fed via the included transformer type 19769610. The transformer must be installed safe from outside contact outside the zones 0, 1 and 2 in a flush-type box to be provided by the customer. (see page 61)
- ⚠ The transformer must be installed inside the wall in a $> \varnothing 60$ mm socket. This socket inside the wall is connected to the Raindance Rainfall via an empty conduit EN 20. You need tools to access the flush-type box. (see page 76 Fig. 3)
- ⚠ The mains voltage of 100 - 240 V AC 50 - 60 Hz must be supplied via a shutoff device (switch) as well as a ground fault protector (RCD / FI) with a measured differential current of ≤ 30 mA.
- ⚠ The transformer type 19769610 is only suited for the voltage supply of the product 28410000 / 28410400.

A different or excessive use is considered non-intended. (The user/operator bears the sole risk.)

The intended use includes the adherence to the operating instructions and the observance of the inspection and maintenance guidelines.

The manufacturer/seller of this light does not assume any responsibility for injuries or damage that may be caused by improper installation or non-intended use.

Installation Instructions

- First, the basic set order no. 15947180 must be installed.
- The pipes and the fixture must be installed, flushed and tested as per the applicable standards. (Installation to EN 1717)
- During installation of the product by qualified trained personnel, make sure that the entire fastening surface is even and smooth (no protruding seams or tile offset), that the finish of the wall is suitable to apply the product and has no weak points.
- The mesh washers must be installed to protect against incoming dirt by pipework. Incoming dirt can impair the function and/or lead to damages on functional parts of the fixture; Hansgrohe will not be held liable for resulting damages.
- This mixer cannot be used in conjunction with hydraulically, electronically or thermally controlled instantaneous heaters.
- Any work may only be carried out in a de-energized state.
- Pull the connecting cable between fitting / transformer into the empty conduit by means of a cable retractor (EN 20)
- Only standardized materials may be used for the installation.
- All components must remain accessible.
- If the Raindance Rainfall is used in connection with a RainBrain, current is supplied directly via the RainBrain (see page 62). In this case, you will not need the power pack and connection cable comprised in the delivery of the Raindance Rainfall. This means that you do not have to provide a flush-mounted outlet socket. But you will need a connection cable #95351000 which must be ordered separately!

Technical Data

Operating pressure:	max. 0,6 MPa
Recommended operating pressure: (1 MPa = 10 bar = 147 PSI)	0,2 - 0,4 MPa
Hot water temperature:	max. 60°C
Recommended hot water temp.:	42°C
Thermal disinfection:	max. 70°C / 4 min

The product is exclusively designed for drinking water!

transformer

Input (IN):	100 - 240 V / 50 - 60 Hz / 70 - 170 mA
Output (OUT):	12 V DC / 1 A
Protection class:	IP X1
Serial number:	28410000 / 28410400 (see typeplate)
Dimensions:	see page 60
weight:	81 g

The specifications are identical to the data on the type plate for the light and the transformer.

Connecting cable between fitting / transformer

Cable length:	7 m
Wire cross section:	approx. 0,25 mm ²
- Wire color:	black (GND)
+ Wire color:	red (12 V DC)
Connection on the transformer:	Clamp connection
Empty conduit for cable:	EN20

If the connecting cable is shortened, it must be fitted with 0.25 mm² wire end plugs and a contact length of 8 mm.

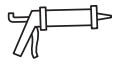

Symbol description

 Do not use silicone containing acetic acid!

 **Dimensions** (see page 60)

 **Flow diagram** (see page 62 - 75)

0, 1, 2 Protected area (see page 61)

 transformer

 Empty pipe

 230 V

 12 V





Installation example (see page 62 - 75)

X Center shower tub

 Warm water

 Cold water

 The wall must be reinforced in this area.

 Shut off valve

 Quattro 4-Way Diverter Valve

 Trio 2-Way Diverter Valve with integrated Shut-off valve

 Plug the unused outlet.

 The waste drain performance must be more than 50 l/min.

 > 50 l/min Waste

 Rain drain

 **Spare parts** (see page 80)

 **Special accessories** (see page 80) order as an extra



Cleaning (see page 78) and enclosed brochure



Safety gloves must be worn



Eye protection must be worn



Decalcifier (Citric acid base)

Avoid contact with eyes and skin. If this product contacts your eyes, rinse thoroughly with water.



natural sponge



Test certificate (see page 80)



Assembly see page 76

Indicazioni sulla sicurezza

- ⚠ Durante il montaggio, per evitare ferite da schiacciamento e da taglio bisogna indossare guanti protettivi.
- ⚠ Attenzione! Compensare le differenze di pressione tra i collegamenti dell'acqua fredda e dell'acqua calda.
- ⚠ Il sistema doccia deve essere utilizzato esclusivamente per l'igiene del corpo.
- ⚠ I bambini e gli adulti affetti da menomazioni fisiche, psichiche e/o sensoriali devono utilizzare il sistema della doccia solo sotto la supervisione di una persona responsabile.
- ⚠ Bisogna evitare il contatto fra il getto della doccia e parti del corpo delicate (ad es. gli occhi). Fra il soffione ed il corpo va mantenuta una distanza sufficiente.
- ⚠ Il braccio del soffione della doccia è progettato per sostenere solo quest'ultimo, non va sovraccaricato con altri oggetti!

Allacciamento elettrico

- ⚠ I lavori di installazione e di controllo vanno eseguiti da un elettricista specializzato autorizzato, in considerazione della normativa VDE 0100 Parte 701 e IEC 60364-7-701.
- ⚠ Per l'installazione elettrica vanno rispettate le corrispondenti prescrizioni VDE, del Paese e EVU nella rispettiva versione valida.
- ⚠ L'alimentazione completa della corrente avviene attraverso un collegamento di corrente alternata 230V/N/PE/50Hz.
- ⚠ Per protezione bisogna installare un circuito di sicurezza per correnti di guasto (RCD / FI) con una corrente differenziale nominale di ≤ 30 mA.
- ⚠ È necessario controllare ad intervalli regolari il perfetto funzionamento della protezione.
- ⚠ La temperatura ambiente non deve essere maggiore di 50 °C.
- ⚠ Deve essere garantito che il prodotto possa essere separato dalla rete elettrica, p. es. tramite un interruttore passatutto secondo EN 60335-1 par. 24.3.
- ⚠ Il trasformatore non può essere installato in zone di protezione 0, 1 e 2.

trasformatore

- ⚠ L'alimentazione di 12 V CC SELV può avvenire solo con l'utilizzo del trasformatore modello 19769610 fornito in dotazione. Il trasformatore deve essere installato al di fuori delle zone 0, 1 e 2 in una scatola sotto traccia del cliente, che lo protegga da ogni contatto. (vedi pagg. 61)
- ⚠ L'alimentatore deve essere installato in una scatola sotto traccia $> \varnothing 60$ mm. Questa scatola sotto traccia è collegata tramite una canaletta EN 20 con il Raindance Rainfall. La scatola sotto traccia è accessibile solo con attrezzi. (vedi pagina 76 Fig. 3)
- ⚠ La tensione di rete di 100 - 240 V AC 50 - 60 Hz deve avvenire tramite un dispositivo di separazione (interruttore) ed un dispositivo di protezione salvavita (RCD / FI) con una corrente differenziale ≤ 30 mA.
- ⚠ L'alimentatore modello 19769610 è adatto esclusivamente all'alimentazione elettrica del prodotto 28410000 / 28410400.

Ogni altro tipo di utilizzo è considerato non conforme. (La responsabilità per eventuali danni ricade sull'utilizzatore.)
L'utilizzo conforme comprende anche il rispetto delle istruzioni per l'uso e per l'installazione nonché di quelle relative alla pulizia e alle riparazioni.
Il produttore/distributore della presente lampada non s'assume alcuna responsabilità per ferimenti o danni sorti in conseguenza di un'installazione non idonea e/o di un utilizzo inappropriato.

Istruzioni per il montaggio

- Per prima cosa deve essere installato il set di base, numero d'ordinazione 15947180.
- Montare, lavare e controllare tubature e rubinetteria rispettando le norme correnti. (Installazione secondo la norma EN 1717)
- Per il montaggio del prodotto da personale specializzato qualificato bisogna fare attenzione, che la superficie di fissaggio, in tutto il campo di fissaggio, sia piana (nessuna giunzione sporgente o sfalsamento di piastrella), la costruzione della parete sia adatta al montaggio del prodotto e che non presenti alcun punto debole.
- E' necessario montare i filtri per la raccolta della sporcizia per evitare che eventuali impurità provenienti dalla rete delle tubazioni causino danni. Queste possono infatti compromettere le funzioni e/o causare danni a parti funzionali della rubinetteria. La Hansgrohe non risponde di danni da ciò causati.
- I miscelatori non sono compatibili con le caldaie istantanee.
- Tutti i lavori devono essere eseguiti solo in stato privo di tensione.
- Infilare il cavo elettrico tra armatura e trasformatore nella canaletta (EN 20) con l'aiuto di una sonda passacavi.
- Per l'installazione è consentito l'utilizzo solo di materiale a norma.
- Tutte le componenti devono rimanere accessibili.
- Se il Raindance Rainfall viene impiegato in combinazione con un RainBrain, l'alimentazione di corrente avviene direttamente per mezzo del RainBrain (vedi Pagina 62). L'alimentatore in dotazione del Raindance Rainfall e il cavo di collegamento non sono quindi necessari. Con ciò non bisogna prevedere alcuna scatola sotto traccia. In questo caso però il cavo di collegamento #95351000 deve essere aggiuntivamente ordinato a parte!

Dati tecnici

Pressione d'uso:	max. 0,6 MPa
Pressione d'uso consigliata:	0,2 - 0,4 MPa
(1 MPa = 10 bar = 147 PSI)	
Temperatura dell'acqua calda:	max. 60 °C
Temp. dell'acqua calda consigliata:	42 °C
Disinfezione termica:	max. 70 °C / 4 min

Il prodotto è concepito esclusivamente per acqua potabile!

trasformatore

Ingresso (IN):	100 - 240 V / 50 - 60 Hz / 70 - 170 mA
Uscita (OUT):	12 V DC / 1 A
Tipo di protezione:	IP X1
Numero di serie: 28410000 / 28410400 ((si veda la targhetta d'identificazione))	
Dimensioni:	vedi pagg. 60
Peso:	81 g

I dati tecnici coincidono con quelli indicati sulla rispettiva targhetta d'identificazione per lampada e trasformatore.

Cavo di collegamento armatura / trasformatore

Lunghezza cavo:	7 m
Diametro conduttore:	circa 0,25 mm ²
- Colore conduttore:	nero (GND)
+ Colore conduttore:	rosso (12 V DC)
Allacciamento al trasformatore:	Morsetto
Canaletta per cavo:	EN20

Qualora s'accorciasse il cavo di collegamento, questo deve avere dotato di un terminale di 0,25 mm² ed una lunghezza del contatto di 8 mm.



Descrizione simbolo

 Non utilizzare silicone contenente acido acetico!

 **Ingombri** (vedi pagg. 60)

 **Diagramma flusso** (vedi pagg. 62 - 75)

0, 1, 2 **Zona protetta** (vedi pagg. 61)

 trasformatore

 Tubo vuoto

 230 V

 12 V

 **Esempio di installazione** (vedi pagg. 62 - 75)

X Centro piatto doccia

 Acqua calda

 Acqua fredda

 In questa zona è necessario un rinforzo della parete.

 Rubinetto di arresto

 Quattro Valvola a quattro vie

Quattro
 Trio arresto/deviatore

Trio
 Chiudere con un tappo l'uscita non utilizzata.

 La portata di scarico deve essere superiore a 50 l/min.

> 50 l/min
 Scarico
Raindrain

 **Parti di ricambio** (vedi pagg. 80)

 **Accessori speciali** (vedi pagg. 80) non contenuto nel volume di fornitura



Pulitura (vedi pagg. 78) e brochure allegata



Indossare guanti di protezione



Indossare la protezione per gli occhi



Decalcificatore (a base di acido citrico)

Evitare il contatto con gli occhi e la pelle. Nel caso il prodotto penetra negli occhi, sciacquarlo accuratamente con acqua.



spugna naturale



Segno di verifica (vedi pagg. 80)



Montaggio vedi pagg. 76

Indicaciones de seguridad

- ⚠ Durante el montaje deben utilizarse guantes para evitar heridas por aplastamiento o corte.
- ⚠ Grandes diferencias de presión en servicio entre agua fría y agua caliente deben equilibrarse.
- ⚠ El sistema de ducha solo debe ser utilizado para fines de baño, higiene y limpieza corporal.
- ⚠ Niños, así como adultos con limitaciones corporales, mentales y/o sensoriales no deben utilizar el sistema de duchas sin vigilancia. Personas que se encuentran bajo el efecto de alcohol o drogas, no deben utilizar el sistema de duchas.
- ⚠ Debe evitarse el contacto del chorro del pulverizador con partes sensibles del cuerpo (por ej. ojos). Debe mantenerse una distancia suficiente entre pulverizador y cuerpo.
- ⚠ El brazo del pulverizador de ducha solo está previsto para soportar el pulverizador de ducha (no debe cargarse con otros objetos!).

Conexión eléctrica

- ⚠ Las tareas de instalación y prueba únicamente pueden ser realizadas por personal electricista cualificado, respetando las reglamentaciones de las normas VDE 0100, parte 701, e IEC 60364-7-701.
- ⚠ Para la instalación eléctrica deben respetarse las disposiciones correspondientes VDE, de cada país, y EVU en su versión vigente.
- ⚠ La alimentación de energía se realiza por medio de una conexión AC 230V/N/PE/50Hz.
- ⚠ La conexión debe establecerse a través de un dispositivo de protección de corriente residual (RCD/ FI) con un interruptor diferencial de corriente ≤ 30 mA.
- ⚠ La función del seguro debe ser verificado en lapsos regulares.
- ⚠ La temperatura ambiente no debe superar los 50°C.
- ⚠ Debe garantizarse que el producto pueda ser separado de la red, p. ej. con un interruptor para todos los polos, según EN 60335-1 sección 24.3.
- ⚠ El transformador no debe ser instalado en los sectores de protección 0, 1 ó 2.

Transformador

- ⚠ La alimentación de tensión de 12 V DC SELV puede ser efectuada solo mediante el transformador suministrado tipo 19769610. El transformador debe ser instalado fuera del sector 0, 1 y 2, en una caja empotrada en el lugar de instalación y protegido contra contactos. (ver página 61)
- ⚠ El transformador debe estar instalado en un enchufe debajo del revoque enlucido $> \varnothing 60$ mm. Esta toma bajo revoque está conectada con el Raindance Rainfall mediante un tubo vacío EN 20. La caja empotrada solo es accesible con herramientas. (véase página 76 fig. 3)
- ⚠ La tensión de 100 - 240 V AC 50 - 60 Hz debe efectuarse mediante un dispositivo de separación (interruptor), como un dispositivo de protección contra fallos (RCD/ FI) con una corriente diferencial de medición < 30 mA.
- ⚠ El transformador tipo 19769610 es apropiado únicamente para la alimentación de tensión del producto 28410000 / 28410400.

Un uso diferente o adicional será considerado como uso no proyectado (El usuario asumirá el riesgo derivado de este uso.)

Para el uso proyectado se deben tener en cuenta las instrucciones de uso y montaje, además deben respetarse las instrucciones de limpieza y reparación. El fabricante de esta lámpara no se hará responsable de lesiones o daños, que surjan como resultado de un montaje inapropiado o de un uso incorrecto.

Indicaciones para el montaje

- Previamente debe instalarse el kit básico cuyo número de pedido es 15947180.
- Los conductos y la grifería deben montarse, lavarse y comprobarse según las normas vigentes. (Instalación según DIN 1717)
- Durante el montaje del producto, mediante personal especializado, se debe asegurar de que la superficie de sujeción en todo el área de la fijación sea plana (sin fugas o azulejos que sobresalgan), que la estructura del muro sea adecuada para el montaje del producto y que no presente puntos débiles.
- Los tamices recogelodos deben ser instalados para evitar las partículas de suciedad procedentes de las tuberías. Infiltraciones de suciedad pueden deteriorar el funcionamiento y/o pueden causar daños en los componentes de las válvulas que no están cubiertos por la garantía de Hansgrohe.
- Los mezcladores no pueden usarse con calentadores instantáneos mandados hidráulicamente o térmicamente.
- Todos los trabajos que se realicen, deben llevarse a cabo en estado sin tensión.
- Enrollar el conducto de conexión grifo / transformador con ayuda de un equipo de enrollado de cable en el tubo vacío (EN 20).
- Para el montaje debe utilizarse únicamente material reglamentario.
- Procure que sean accesibles todos los componentes.
- Cuando se utilice Raindance Rainfall en combinación con un RainBrain, la alimentación eléctrica debe efectuarse directamente a través del RainBrain (véase página 62) En ese caso no son necesarios ni el transformador incluido en el set del Raindance Rainfall ni el cable de conexión. Y por lo tanto tampoco es necesario preparar una toma bajo revoque. Pero sí es imprescindible pedir también el cable de conexión #95351000.

Datos técnicos

Presión en servicio:	max. 0,6 MPa
Presión recomendada en servicio:	0,2 - 0,4 MPa
(1 MPa = 10 bar = 147 PSI)	
Temperatura del agua caliente:	max. 60°C
Temp. recomendada del agua caliente:	42°C
Desinfección térmica:	max. 70°C / 4 min

El producto ha sido concebido exclusivamente para agua potable.

Transformador

Entrada (IN):	100 - 240 V / 50 - 60 Hz / 70 - 170 mA
Salida (OUT):	12 V DC / 1 A
Tipo de protección:	IP X1
Número de serie:	28410000 / 28410400 (ver placa de características)
Dimensiones:	ver página 60
Peso:	81 g

Los datos técnicos son idénticos a los datos de cada placa de características para lámpara y transformador.

Conducto de conexión grifo / transformador

Longitud del cable:	7 m
Sección del conducto:	aprox. 0,25 mm ²
- Color del conducto:	negro (GND)
+ Color del conducto:	rojo (12 V DC)
Conexión al transformador:	Unión para fijación
Tubo vacío para cable:	EN20

Si el conducto de unión es reducido, debe ser indicado con casquillos finales de conducto de 0,25 mm² y una longitud de contacto de 8 mm.

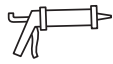

Descripción de símbolos

 No utilizar silicona que contiene ácido acético!

 **Dimensiones** (ver página 60)

 **Diagrama de circulación** (ver página 62 - 75)

0, 1, 2 Área protegida (ver página 61)

 Transformador

 Tubo vacío

 230 V

 12 V





Ejemplos de montaje (ver página 62 - 75)

X Centro la plato de ducha

 Agua caliente

 Agua fría

 En este sector es necesario un refuerzo del muro.

 Llave de paso

 Quattro válvula de 4 vías

Quattro
 Trio llave de paso y distribuidor

Trio
 La salida que no se utiliza debe ser tapada.

 El caudal de desagüe debe ser como mínimo de 50 l/min

> 50 l/min
 Desagüe

Raindrain

 **Repuestos** (ver página 80)

 **Opcional** (ver página 80) no incluido en el suministro



Limpiar (ver página 78) y folleto anexo



Protección obligatoria de la vista



Protección obligatoria de las manos



Descalcificador (a base de ácido cítrico)

Evitar el contacto con ojos y piel. En caso de que el producto entre en contacto con los ojos, debe lavarlos muy bien con agua.



Esponja natural



Marca de verificación (ver página 80)



Veiligheidsinstructies

- ⚠ Bij de montage moeten ter voorkoming van knel- en snijwonden handschoenen worden gedragen.
- ⚠ Grote drukverschillen tussen de koud- en warmwatertoevoer dienen vermeden te worden.
- ⚠ Het douchesysteem mag alleen voor het wassen, hygiënische doeleinden en voor de lichaamreiniging worden gebruikt.
- ⚠ Kinderen en volwassenen met lichamelijke, geestelijke en/of sensorische beperkingen mogen het douchesysteem niet zonder toezicht gebruiken. Personen onder invloed van alcohol of drugs mogen het douchesysteem niet gebruiken.
- ⚠ Het contact van de douchestraal met gevoelige lichaamsdelen (bijv. ogen) moet worden voorkomen. Er moet voldoende afstand tussen douche en lichaam aangehouden worden.
- ⚠ De arm van de hoofddouche is uitsluitend voor het vasthouden van de hoofddouche bedoeld en mag niet met verdere voorwerpen worden belast!

Elektrische aansluiting

- ⚠ De installatie- en controlewerkzaamheden moeten uitgevoerd worden door een geautoriseerde electricien die rekening houdt met de normen VDE 0100 Deel 701 en IEC 60364-7-701.
- ⚠ Bij de elektrische installatie moeten de overeenkomstige VDE-, nationale en EVU-voorschriften in de geldige versie in acht genomen worden.
- ⚠ De volledige stroomtoevoer gebeurt via een 230V/N/PE/50Hz wisselstroomaansluiting.
- ⚠ Deze moet middels een 2-polige FI-schakelaar met 30mA afgezekerd worden.
- ⚠ De beveiliging moet regelmatig op functionaliteit gecontroleerd worden.
- ⚠ De omgevingstemperatuur mag niet hoger zijn dan 50 °C.
- ⚠ Er moet gegarandeerd zijn dat het product gescheiden kan worden van het stroomnet, bv. door een alpolige schakelaar conform EN 60335-1 § 24.3.
- ⚠ De transformator mag niet in veiligheidszone 0, 1 of 2 ingebouwd worden.

trafo

- ⚠ De spanningsvoorziening van 12 V DC SELV mag enkel plaatsvinden via de meegeleverde transformator type 19769610. De transformator moet buiten de zones 0, 1 en 2 in een verzonken contactdoos van het gebouw aanrakingsveilig ingebouwd worden. (zie blz. 61)
- ⚠ De transformator moet in een verzonken schakeldoos ingebouwd worden > Ø 60 mm. Die verzonken schakeldoos is via een lege buis EN 20 verbonden met de Raindance Rainfall. De verzonken contactdoos is enkel toegankelijk met gereedschap. (zie pag. 76 afb. 3)
- ⚠ De netspanning van 100 - 240 V AC 50 - 60 Hz moet via een ontkoppelinrichting (schakelaar) en via een verliesstroomschakelaar (RCD / FI) met een toegekende verschilstroom ≤ 30 mA gebeuren.
- ⚠ De transformator type 19769610 is enkel geschikt voor de spanningsvoorziening van het product 28410000 / 28410400 geschikt.

Een ander of verdergaand gebruik geldt al niet-reglementair. (Het risico wordt volledig gedragen door de gebruiker.)

Tot een reglementair gebruik behoort ook de inachtneming van de gebruiksaanwijzing / montagehandleiding en de naleving van de reinigings- en herstellingsbeschrijving.

De fabrikant / verdeler van dit lampje is niet verantwoordelijk voor verwondingen of beschadigingen die ontstaan als gevolg van een onvakkundige montage / onvakkundig gebruik.

Montage-instructies

- Eerst moet de basisset met bestelnummer 15947180 geïnstalleerd zijn.
- De leidingen en armaturen moeten gemonteerd, gespoeld en gecontroleerd worden volgens de geldige normen. (Installatie naar EN 1717)
- Bij de montage van het product door gekwalificeerd vakpersoneel moet erop gelet worden dat het montagevlak in het volledige bereik van de bevestiging vlak is (geen uitstekende voegen of verspringende tegels), dat de wand geschikt is voor de montage van het product en geen zwakke plaatsen vertoont.
- De vuilzeefjes moeten ingebouwd worden om te vermijden dat vuil uit het leidingwater meekomt. Vuil uit de leidingen kan de werking negatief beïnvloeden en/of de armatuur beschadigen. Voor daaruit resulterende schade is Hansgrohe niet aansprakelijk.
- Hansgrohe kranen mogen niet in verbinding met hydraulische en thermisch gestuurde geisers geplaatst worden.
- Alle werkzaamheden mogen alleen uitgevoerd worden in de spanningsvrije toestand.
- Verbindingsleiding armatuur / transformator met behulp van een kabeltrekker in de lege buis (EN 20) trekken.
- Voor de montage mag enkel materiaal gebruikt worden dat aan de normen voldoet.
- Alle componenten moeten toegankelijk blijven.
- Indien de Raindance Rainfall in combinatie met een RainBrain gebruikt wordt, gebeurt de stroomvoorziening direct via de RainBrain (zie pagina 62). De bij de Raindance Rainfall meegeleverde voeding en de verbindingkabel zijn dan niet nodig. Daardoor moet ook geen verzonken contactdoos voorzien worden. In dat geval moet echter de verbindingkabel #95351000 meebesteld worden!

Technische gegevens

Werkdruk: max.	max. 0,6 MPa
Aanbevolen werkdruk:	0,2 - 0,4 MPa
(1 MPa = 10 bar = 147 PSI)	
Temperatuur warm water:	max. 60 °C
Aanbevolen warm water temp.:	42 °C
Thermische desinfectie:	max. 70 °C / 4 min

Het product is uitsluitend ontworpen voor drinkwater!

trafo

Ingang (IN):	100 - 240 V / 50 - 60 Hz / 70 - 170 mA
Uitgang (OUT):	12 V DC / 1 A
Beveiligingsklasse:	IP X1
Serienummer:	28410000 / 28410400 (zie typeplaatje)
Afmetingen:	zie blz. 60
Gewicht:	81 g

De technische gegevens zijn identiek aan de gegevens op het overeenkomstige typeplaatje voor het lampje en de transformator.

Verbindingsleiding armatuur / transformator

Kabellengte:	7 m
Aderdiameter:	ca. 0,25 mm ²
- Aderkleur:	zwart (GND)
+ Aderkleur:	rood (12 V DC)
Aansluiting aan transformator:	Klemverbinding
Lege buis voor kabel:	EN20

Indien de verbindingsleiding wordt verkort, moet deze voorzien worden van adereindhulzen 0,25 mm² en een contactlengte van 8 mm.



Symboolbeschrijving

 Gebruik geen zuurhoudende silicone!

 **Maten** (zie blz. 60)

 **Doorstroombdiagram** (zie blz. 62 - 75)

0, 1, 2 Veiligheidszone (zie blz. 61)



trafo

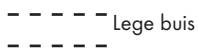

Lege buis



230 V



12 V



Montagevoorbeelden (zie blz. 62 - 75)

X Midden Douchebak



Warm water



Koud water



In dit bereik is een wandversterking noodzakelijk.



Inbouwstopkraan



Quattro 4-weg omstelkraan

Quattro



Trio stop- en omstelkraan

Trio



De niet benodigde uitgang moet met een blindstop worden afgedicht.



De afvoercapaciteit moet meer dan 50 l/min bedragen.

> 50 l/min

Afvoer



Raindrain



Service onderdelen (zie blz. 80)



Toebehoren (zie blz. 80) behoort niet tot het leveringspakket



Reinigen (zie blz. 78) en bijgevoegde brochure



Veiligheidshandschoenen verplicht



Oogbescherming verplicht



Ontkalker (citroenzuurbasis)

Contact met huid en ogen vermijden. Indien het product in de ogen terecht komt, moet het grondig met water uitgespoeld worden.



Natuurzwam



Keurmerk (zie blz. 80)



Montage zie blz. 76

Sikkerhedsanvisninger

- ⚠ Ved monteringen skal der bruges handsker for at undgå kvæstelser og snitsår.
- ⚠ Større trykforskelle mellem koldt og varmt vand bør udjævnes.
- ⚠ Brusersystemet må kun bruges til bade-, hygiejne og rengøringsformål.
- ⚠ Børn som også voksne med fysiske, mentale og / eller sensoriske begrænsninger må ikke bruge brusersystemet uden opsyn. Personer som er under indflydelse af alkohol eller narkotika må ikke bruge brusersystemet.
- ⚠ Bruserstrålens kontakt med sensitive områder (f.eks. øjne) skal undgås. Der skal være en tilstrækkelig afstand mellem bruseren og kroppen.
- ⚠ Stangen til hovedbruseren er kun beregnet til at holde hovedbruseren. Den må ikke belastes med andre genstande!

El-tilslutning

- ⚠ Installeringen og afprøvningen skal gennemføres af en godkendt el-installatør iht. VDE 0100 part 701 og IEC 60364-7-701.
- ⚠ Ved el-installeringen skal der tages hensyn til branchens forskrifter og de tilsvarende gældende nationale love og forskrifter.
- ⚠ Den samlede strømforsyning sker via en 230V/N/PE/50Hz vekselstrømtilslutning.
- ⚠ Sikringen skal køre over en fejlstrømssikring (HFI) med en fejlstrømsdifference ≤ 30 mA.
- ⚠ Sikringen skal kontrolleres i regelmæssige afstande for funktion.
- ⚠ Omgivelsestemperaturen må ikke være højere end 50 °C.
- ⚠ Der skal sørges for, at produktet kan adskilles fra strømforsyningen, f.eks. via en alpolet kontakt iht. EN 60335-1 stk. 24.3.
- ⚠ Transformatorer må ikke indbygges i beskyttelsesområderne 0, 1 eller 2.

Transformer

- ⚠ Den må kun forsynes med spænding på 12 V DC SELV via den medleverede transformator type 19769610. Transformatorer skal indbygges berøringsbeskyttet udenfor områderne 1 og 2 i en på stedet indbygget stikdåse. (se s. 61)
- ⚠ Transformatorer skal monteres i en indbygget dåse. Den indbyggede dåse > Ø 60 mm er forbundet med Raindance Rainfall via et tomt rør EN 20. Den indbyggede stikdåse er kun tilgængelig med værktøj. (se side 76 fig. 3)
- ⚠ Den skal forsynes med en netspænding på 100 - 240 V AC 50 - 60 Hz via en separationsanordning (kontakt) som også via en fejlstrøm-beskyttelsesanordning (RCD / FI) med en mærkedifferensstrøm på ≤ 30 mA.
- ⚠ Transformator type 19769610 er kun egnet til spændingsforsyningen af produktet type 28410000 / 28410400 .

Et andet eller derudover gående brug er et ukorrekt brug. (Brugeren er selv ansvarligt.)

Et korrekt brug omfatter også overholdelsen af brugs- / monteringsvejledningen som overholdelsen af rengørings- og reparationsbeskrivelsen. Lampens producent / distributør er ikke ansvarlig for personskader eller materialeskader som resultat af ukorrekt montering / ukorrekt brug.

Monteringsanvisninger

- Først skal basisæt, bestillingsnr. 15947180, installeres.
- Ledningerne og armaturerne skal monteres, skylles og kontrolleres iht. de gældende standarder. (Installation efter EN 1717)
- Ved montering af produktet igennem kvalificerede fagfolk skal der holdes øje med, at fastgørelsesoverfladen er plan i alle områder hvor produktet monteres (ingen fremragende fuger eller fliseforskydninger), at væggene er velegnet til monteringen af produktet og ikke har svare områder.
- Smudsfangssierne skal sættes i for at undgå snavs fra rørsystemet. Tilsmudsningen kan påvirke funktionen og/eller føre til skader på armaturets funktionskomponenter. Hansgrohe er ikke ansvarlig for heraf resulterende skader.
- Hansgrohe armaturer kan ikke anvendes i forbindelse med hydraulisk og termisk styrede vandvarmere.
- Alle werkzaamheden mogen alleen uitgeoerd worden in de spanningsvrije toestand.
- Træk forbindelsesledningen armatur / transformator ind i det tomme rør (EN 20) ved hjælp af en kabeltrækker.
- Til monteringen må der kun bruges godkendt materiale.
- Alle komponenter skal forblive tilgængelige.
- Hvis Raindance Rainfall bruges i forbindelse med en RainBrain, foretages strømforsyningen direkte via RainBrain (se side 62). Strømforsyningen, som følger med Raindance Rainfall, og forbindelsesledningen er så ikke nødvendige. Dermed skal der ikke regnes med en indbygget dåse. I dette tilfælde skal der dog bestilles forbindelseskablet #95351000!

Tekniske data

Driftstryk:	max. 0,6 MPa
Anbefalet driftstryk:	0,2 - 0,4 MPa
(1 MPa = 10 bar = 147 PSI)	
Varmtvandstemperatur:	max. 60 °C
Anbefalet varmtvandstemperatur:	42 °C
Termisk desinfektion:	max. 70 °C / 4 min

Produktet er udelukkende beregnet til drikkevand!

Transformer

Indgang (IN):	100 - 240 V / 50 - 60 Hz / 70 - 170 mA
Udgang (OUT):	12 V DC / 1 A
Kapslingsklasse:	IP X1
Serienummer:	28410000 / 28410400 (se typeskilt)
Mål:	se s. 60
Vægt:	81 g

De tekniske data er identiske med angivelserne på de pågældende typeskilt til lampe og transformator.

Forbindelsesledningen armatur / transformator

Kabellængde:	7 m
Lederens diameter:	ca. 0,25 mm ²
- Lederens farve:	Sort (GND)
+ Aderkleur:	Rød (12 V DC)
Tilslutning til transformatorer:	Klemforbindelse
Tomt rør til kablet:	EN20
Hvis forbindelsesledningen afkortes, skal den forsynes med en kappe på 0,25 mm ² og en kontaktlængde på 8 mm.	



Symbolbeskrivelse

 Der må ikke benyttes eddikesyreholdig silikone!

 **Målene** (se s. 60)

 **Gennemstrømningsdiagram** (se s. 62 - 75)

0, 1, 2 **Beskyttelsesklasse** (se s. 61)

 Transformer

 Tomt rør

 230 V

 12 V

 **Monteringseksempler** (se s. 62 - 75)

 Midt brusekar

 Varmt vand

 Kold vand

 I dette område er en forstærkning af væggen nødvendigt.

 Afspæringsventil

 Quattro 4-vejs ventil

 Trio afspæringsventil og omskifter

 Trio
Afgangen, der ikke benyttes, skal afproppes.

 Afløbskapaciteten skal være mere end 50 l/min.

 > 50 l/min
Afløb

 Raindrain

 **Reserve dele** (se s. 80)

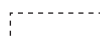
 **Specialtilbehør** (se s. 80) ikke med i leveringsomfang



Rengøring (se s. 78) og vedlagt brochure



Beskyttelseshandsker påbudt



Øjenværn påbudt



Afkalkningsmiddel (citronsyrebasis)

Undgå kontakt med øjne og huden. Skyl grundigt med vand, hvis produktet kommer i øjnene.



Natursvamp



Godkendelse (se s. 80)



Avisos de segurança

- ⚠ Durante a montagem devem ser utilizadas luvas de protecção, de modo a evitar ferimentos resultantes de entalamentos e de cortes.
- ⚠ Grandes diferenças entre as pressões das águas quente e fria devem ser compensadas.
- ⚠ O sistema de duche só pode ser utilizado para fins de higiene pessoal.
- ⚠ Crianças e adultos com deficiências motoras, mentais e/ou sensoriais não podem utilizar o sistema de duche sem monitorização. Pessoas que estejam sob a influência de álcool ou drogas não podem utilizar o sistema de duche.
- ⚠ Deve-se evitar o contacto dos jactos de água com partes do corpo sensíveis (p. ex. olhos). É necessário manter uma distância suficiente entre o chuveiro e o corpo.
- ⚠ O braço do chuveiro foi concebido apenas para servir de apoio à cabeça do chuveiro, pelo que não pode ser sujeito a cargas de objectos adicionais!

Ligação eléctrica

- ⚠ Os trabalhos de instalação e de controlo devem ser efectuados por um técnico electricista devidamente autorizado e especializado, tendo em consideração as normas VDE 0100 Parte 701 e IEC 60364-7-701.
- ⚠ Na instalação eléctrica deve ser cumprida a versão válida das prescrições VDE, nacionais e EVU.
- ⚠ Toda a alimentação eléctrica é efectuada através de uma ligação de corrente alternada 230V/N/PE/50Hz.
- ⚠ A ligação deve estar protegida por um diferencial magneto-térmico bipolar (RRCB) com uma corrente residual ≤ 30 mA.
- ⚠ O funcionamento correcto da protecção da ligação deve ser controlado periodicamente.
- ⚠ A temperatura ambiente não pode ser superior a 50 °C.
- ⚠ Deve ser assegurada a possibilidade de separação do produto da rede, p. ex. através de um interruptor onipolar, segundo EN 60335-1 par. 24.3.
- ⚠ O transformador não pode ser montado na área de protecção 0, 1 ou 2.

Transformador

- ⚠ A alimentação eléctrica de 12 V CC SELV só pode ser efectuada através do transformador do tipo 19769610 (incluído no volume de fornecimento). O transformador tem que ser instalado fora da área 0, 1 e 2 numa tomada de embutir (fornecida pela empresa construtora). (ver página 61)
- ⚠ O transformador tem que ser montado numa caixa de comutação de embutir $> \varnothing 60$ mm. Esta caixa de comutação de embutir está ligada ao dem Raindance Rainfall através de um tubo EN 20. A tomada de embutir é apenas acessível com ferramenta. (ver página 76 fig. 3)
- ⚠ A alimentação eléctrica de 100 - 240 V CA 50 - 60 Hz deve ser efectuada através de um dispositivo seccionador (interruptor), bem como através de um dispositivo de protecção para corrente de fuga (RCD / FI) com uma corrente residual ≤ 30 mA.
- ⚠ O transformador do tipo 19769610 só é adequado para a alimentação eléctrica do produto 28410000 / 28410400.

Qualquer outro tipo de utilização é considerado inadequado. (O risco é suportado pelo utilizador.)

A utilização adequada inclui também o respeito pelo manual de instruções e pelas instruções de montagem, bem como o cumprimento da descrição de limpeza e de reparação.

O fabricante / vendedor desta lâmpada não assume qualquer responsabilidade por ferimentos ou danos resultantes de uma montagem ou utilização inadequada.

Avisos de montagem

- É necessário que anteriormente tenha sido instalado o equipamento base com o n.º de encomenda 15947180.
- As tubagens e a torneira têm que ser montadas, enxaguadas e verificadas de acordo com as normas em vigor. (Instalação segundo EN 1717)
- Durante a montagem efectuada por técnicos qualificados deve ter-se em atenção que a superfície de fixação seja plana em toda a sua extensão (sem juntas ou ladrilhos salientes), que a estrutura da parede seja adequada para a montagem do produto e que não apresente pontos fracos.
- Os colectores de sujidade/impurezas têm que ser montados, de modo a evitar o enxaguamento de sujidade proveniente da rede de água. A sujidade proveniente da rede pode influenciar o funcionamento e/ou provocar danos nas peças funcionais do equipamento. A Hansgrohe não se responsabiliza por danos daí resultantes.
- As misturadoras não são compatíveis com o uso de esquentadores instantâneos hidráulicos, electrónicos ou térmicos.
- Todos os trabalhos só podem ser realizados com o sistema desconectado da corrente eléctrica.
- Inserir o cabo de ligação da torneira / transformador com a respectiva ferramenta no tubo vazio (EN 20).
- Para a montagem só pode ser utilizado material normalizado.
- Todos os componentes têm que permanecer acessíveis.
- Se o Raindance Rainfall for montado em combinação com um RainBrain, a alimentação da corrente é realizada directamente através do RainBrain (ver página 62). A fonte de alimentação fornecida com o Raindance Rainfall e a linha de ligação deixam de ser necessárias. Assim sendo, também não é necessária a instalação de uma tomada embutida. No entanto, é necessário encomendar separadamente o cabo de ligação #95351000!

Dados Técnicos

Pressão de funcionamento:	max. 0,6 MPa
Pressão de func. recomendada: (1 MPa = 10 bar = 147 PSI)	0,2 - 0,4 MPa
Temperatura da água quente:	max. 60 °C
Temp. água quente recomendada:	42 °C
Desinfecção térmica:	max. 70 °C / 4 min

Este produto foi única e exclusivamente concebido para água potável!

Transformador

Entrada (IN):	100 - 240 V / 50 - 60 Hz / 70 - 170 mA
Saída (OUT):	12 V DC / 1 A
Tipo de protecção:	IP X1
N.º de série:	28410000 / 28410400 (ver placa de características)
Dimensões:	ver página 60
Peso:	81 g

Os dados técnicos são idênticos com as indicações na respectiva placa de características da lâmpada e transformador.

Cabo de ligação da torneira/transformador

Comprimento do cabo:	7 m
Corte seccional do condutor:	ca. 0,25 mm ²
- Cor do condutor:	preto (GND)
+ Cor do condutor:	vermelho (12 V DC)
Ligação no transformador:	Ligação de aperto
Tubo para cabos:	EN20

Se o cabo de ligação for encurtado, este tem que ser munido de caixas terminais de fios de 0,25 mm² e um comprimento de contacto de 8 mm.

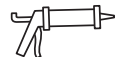

Descrição do símbolo

 Não utilizar silicone que contenha ácido acético!

 **Medidas** (ver página 60)

 **Fluxograma** (ver página 62 - 75)

0, 1, 2 Área de protecção (ver página 61)

 Transformador

 Tubo vazio

 230 V

 12 V

 **Exemplos de montagem** (ver página 62 - 75)

X Meio da base de duche

 Água quente

 Água fria

 Nesta zona é necessário um reforço na parede.

 Torneira de passagem

 Quattro válvula de diversão de 4 vias

Quattro
 Trio universal inversor/válvula de corte

Trio
 Tamponar a saída não utilizada.

 Capacidade de escoamento tem que ser superior a 50 l/min.

> 50 l/min
 Escoamento

Raindrain

 **Peças de substituição** (ver página 80)

 **Acessórios especiais** (ver página 80) não incluído no volume de fornecimento



Limpeza (ver página 78) e brochura em anexo



Protecção obrigatória das mãos



Protecção obrigatória dos olhos



Descalcificador (À base de ácido cítrico)

Evitar contacto com os olhos e pele. Se o produto entrar em contacto com os olhos deve lavar abundantemente com água.



Espanja natural



Marca de controlo (ver página 80)



Wskazówki bezpieczeństwa

- ⚠ Aby uniknąć zranień, takich jak zgniecenia czy przecięcia, podczas montażu należy nosić rękawice.
- ⚠ Znaczne różnice ciśnień na dopływach ciepłej i zimnej wody muszą zostać wyrównane.
- ⚠ Prysznic może być używany tylko w celach kąpieli, higieny i utrzymania czystości ciała.
- ⚠ Zarówno dzieci, jak i dorośli z fizycznymi, psychicznymi i/lub sensorycznymi ograniczeniami nie mogą korzystać z prysznica bez opieki. Osoby znajdujące się pod wpływem alkoholu lub narkotyków nie mogą korzystać z prysznica.
- ⚠ Należy unikać kontaktu strumienia wypływającego z głowicy z wrażliwymi częściami ciała (np. oczami). Należy zachowywać odpowiednią odległość pomiędzy głowicą a ciałem.
- ⚠ Ramię prysznica jest przystosowane do trzymania głowicy prysznica i nie może być obciążane innymi przedmiotami!

Przyłącze elektryczne

- ⚠ Prace instalacyjne i kontrolne mogą być przeprowadzane jedynie przez wykwalifikowanego elektryka, przestrzegając przepisów z VDE 0100 część 701 i IEC 60364-7-701.
- ⚠ Przy instalacji elektrycznej należy przestrzegać odpowiednich przepisów krajowych i europejskich w obowiązującej wersji.
- ⚠ Całość zasilania elektrycznego odbywa się przy użyciu przyłącza prądu zmiennego 230V/N/PE/50Hz.
- ⚠ Zabezpieczenie instalacji musi mieć miejsce przy użyciu zabezpieczenia różnicowego (RCD/ FI) z różnicą pomiarów wynoszącą ≤ 30 mA.
- ⚠ Zabezpieczenie musi być sprawdzane w regularnych odstępach czasu pod kątem właściwego działania.
- ⚠ Temperatura otoczenia nie może przekraczać 50°C.
- ⚠ Należy zapewnić, by produkt można było odłączyć od sieci, np. za pomocą wyłącznika wszystkich biegunów zgodnie z EN 60335-1 ust. 24.3.
- ⚠ Transformatora nie można montować w strefie ochronnej 0, 1 ani 2.

Transformator

- ⚠ Zasilanie elektryczne w 12 V DC może mieć miejsce jedynie poprzez dostarczony zasilacz typu Typ 19769610. Zasilacz musi być wbudowany w sposób bezdotykowy w puszcze podtynkowej montowanej przez klienta poza obszarami 0, 1 i 2. (patrz strona 61)
- ⚠ Zasilacz należy wbudować w puszcze przełącznikowej podtynkowej $> \varnothing 60$ mm. Puszka przełącznikowa podtynkowa połączona jest z Raindance Rainfall poprzez rurkę kablową EN 20. Puszka podtynkowa dostępna jest tylko przy użyciu narzędzia. (patrz strona 76 rys. 3)
- ⚠ Napięcie zasilające 100 - 240 V AC 50 - 60 Hz musi być dostarczone poprzez rozdzielacz (wyłącznik) i przy użyciu zabezpieczenia różnicowego (RCD) z różnicą pomiarów wynoszącą ≤ 30 mA.
- ⚠ Zasilacz typu 19769610 nadaje się jedynie do zasilania napięciowego produktu 28410000 / 28410400.

Użytkowanie innego rodzaju wzgl. wykraczające poza wskazany zakres uważane jest za niezgodne z przeznaczeniem. (Ryzyko ponosi użytkownik.)
Do użytkowania zgodnego z przeznaczeniem należy również przestrzegać instrukcji obsługi / montażu oraz zachowywanie opisu czyszczenia i napraw. Producent / dystrybutor tej lampy nie ponowi żadnej odpowiedzialności za zranienia lub szkody będące konsekwencją niefachowego montażu wzgl. niewłaściwego użytkowania produktu.

Wskazówki montażowe

- Najpierw należy zainstalować zestaw podstawowy nr katalogowy 15947180.
- Przewody i armatura muszą być montowane, płukane i kontrolowane według obowiązujących norm. (Instalacja zgodnie z EN 1717)
- Przy montażu produktu przez wykwalifikowany personel fachowy należy zważać na to, by powierzchnia mocowania na całym obszarze mocowania była równa (by nie było szczelin wzgl. wzajemnie przesuniętych płytek), rodzaj ściany nadawał się do montażu produktu i zwłaszcza, by nie było żadnych słabych miejsc.
- Należy zamontować sitka łapaczy, aby zatrzymać zanieczyszczenia przedostające się z sieci instalacyjnej. Przedostające się zanieczyszczenia mogą mieć negatywny wpływ na działanie i/lub prowadzić do usterek w działaniu akcesoriów; za powstałe z tego tytułu szkody firma Hansgrohe nie ponosi odpowiedzialności.
- Armatura Hansgrohe może być wykorzystywana w połączeniu z hydraulicznie, elektronicznie i termicznie sterowanym ogrzewaczem przepływowym.
- Wszystkie prace mogą być przeprowadzone jedynie w stanie pozbawionym napięcia.
- Wciągając przewód łączący armatury /transformatora do rurki kablowej za pomocą urządzenia do wciągania kabli (EN 20).
- Do montażu można używać jedynie materiału normowego.
- Wszystkie komponenty muszą pozostać dostępne.
- Jeżeli urządzenie Raindance Rainfall używane jest w połączeniu z RainBrain, zasilanie elektryczne ma miejsce poprzez RainBrain (patrz strona 62). Nie potrzeba wtedy zasilacza dostarczonego z Raindance Rainfall i przewodu łączącego. Dzięki temu niepotrzebna jest puszka przełącznikowa podtynkowa. W tym przypadku należy jednak zamówić przewód łączący #95351000!

Dane techniczne

Ciśnienie robocze:	maks. 0,6 MPa
Zalecane ciśnienie robocze: (1 MPa = 10 bary = 147 PSI)	0,2 - 0,4 MPa
Temperatura wody gorącej:	maks. 60°C
Zalecana temperatura wody gorącej:	42°C
Dezynfekcja termiczna:	maks. 70°C / 4 min

Produkt stworzono wyłącznie do wody pitnej!

Transformator

Wejście (IN):	100 - 240 V / 50 - 60 Hz / 70 - 170 mA
Wyjście (OUT):	12 V DC / 1 A
Stopień ochrony:	IP X1
Numer seryjny:	28410000 / 28410400 (patrz tabliczka znamionowa)
Wymiary:	patrz strona 60
Ciężar:	81 g

Dane techniczne są identyczne z danymi na właściwej tabliczce znamionowej lampy i transformatora.

Przewód łączący armatury / transformatora

Długość kabla:	7 m
Przekrój żyły:	ok. 0,25 mm ²
- Kolor żyły:	czarny (GND)
+ Kolor żyły:	czerwony (12 V DC)
Przyłącze do transformatora:	Połączenie zaciskowe
Rurka kablowa:	EN20

W przypadku skrócenia przewodu łączącego należy go wyposażyć w tulejki końcowe żył 0,25 mm² oraz w styki długości 8 mm.



Opis symbolu

 Nie stosować silikonów zawierających kwas octowy!

 **Wymiary** (patrz strona 60)

 **Schemat przepływu** (patrz strona 62 - 75)

0, 1, 2 Strefa ochronna (patrz strona 61)

 Transformator

 Rura osłonowa do prowadzenia przewodów

 230 V

 12 V

 **Przykłady montażowe** (patrz strona 62 - 75)

 Środek brodzika

 Ciepła woda

 Zimna woda

 W tym obszarze konieczne jest wzmocnienie ściany.

 Zawór podtynkowy

 Regulator czterodrożny Quattro

 Zawór odcinający i regulacyjny Trio Universal

 Niewykorzystany wylot należy zakorkować dołożonym w dostawie korkiem.

 Wydajność odpływu musi być wyższa niż 50 l/min.

 **Raindrain**
Odpływ

 **Części serwisowe** (patrz strona 80)

 **Wyposażenie specjalne** (patrz strona 80) Nie jest częścią dostawy



Czyszczenie (patrz strona 78) i dołączona broszura

 Nosić rękawice ochronne

 Nosić okulary ochronne

 **Środek odkamieniający** (na bazie kwasu cytrynowego)
Unikać kontaktu z oczami i skórą. Jeżeli produkt dostanie się do oczu, należy je gruntownie wypłukać wodą.

 Gąbka naturalna



Znak jakości (patrz strona 80)



Bezpečnostní pokyny

- ⚠ Pro zabránění řezným zraněním a pohmožděninám je nutné při montáži nosit rukavice.
- ⚠ Je nutné vyrovnat velké rozdíly tlaku mezi přípoji studené a teplé vody.
- ⚠ Sprchový systém smí být používán pouze ke koupání a za účelem tělesné hygieny.
- ⚠ Děti a dospělí osoby s tělesným, duševním a / nebo smyslovým postižením nesmí sprchový systém používat bez dozoru. Osoby pod vlivem alkoholu nebo drog nesmí sprchový systém používat.
- ⚠ Je nutné zabránit kontaktu vodních paprsků sprchy s měkkými částmi těla (např. očima). Je nutné dodržovat dostatečný odstup mezi sprchou a tělem.
- ⚠ Držák sprchové hlavice je dimenzován pouze pro držení sprchové hlavice a nesmí se zatěžovat dalšími předměty!

Elektrické připojení

- ⚠ Instalační práce a přezkoušení musí být provedeno autorizovaným elektrotechnickým odborníkem za zohlednění směrnice VDE 0100, část 701 a IEC 60364-7-701.
- ⚠ Při elektroinstalaci musíte dodržet příslušné předpisy VDE a místní předpisy energetických podniků, vždy v platném znění.
- ⚠ Celkové napájení probíhá přes napojení na střídavý proud 230V/N/PE/50Hz.
- ⚠ Přívod musí být chráněn proudovým chráničem pro chybový proud (RCD / FI) s mírným rozdílovým proudem ≤ 30 mA.
- ⚠ Jištění musí být v pravidelných intervalech kontrolováno na svoji funkčnost.
- ⚠ Okolní teplota nesmí být vyšší než 50 °C.
- ⚠ Musí být zajištěno, aby bylo možné výrobek odpojit od sítě. Např. vícepólovým vypínačem podle EN 60335-1 odst. 24.3.
- ⚠ Transformátor nesmí být montován v zónách ochrany 0, 1 nebo 2.

Transformátor

- ⚠ Napájení napětím 12 V DC SELV smí probíhat pouze transformátorem typu 19769610, obsaženém v dodávce. Transformátor musí být mimo zóny 0, 1 a 2 zabudován stavitelům do podomítkové krabice a chráněn proti doteku. (viz strana 61)
- ⚠ Transformátor musí být zabudován do podomítkové instalační krabice > Ø 60 mm. Tuto podomítkovou instalační krabici je potřeba spojit s Raindance Rainfall pomocí vedení v chrániče EN 20. Podomítková krabice je přístupná pouze s nářadím. (viz strana 76 obr. 3)
- ⚠ Síťové napětí 100 - 240 V AC 50 - 60 Hz musí být zapojeno přes odpojovač napětí (spínač) a také přes přepěťovou ochranu (RCD / FI) se jmenovitým rozdílovým proudem ≤ 30 mA.
- ⚠ Transformátor typu 19769610 je vhodný pouze pro napájení produktu typu 28410000 / 28410400.

Jiné použití nebo použití překračující tento účel platí jako použití v rozporu s určením. (Riziko nese uživatel.)

K použití v souladu s určením patří také dodržování návodu k použití / montáži a také dodržování návodu k čištění a opravám.

Výrobce / distributor tohoto svítidla nepřebírá žádnou zodpovědnost za zranění a poškození, která vzniknou v důsledku neodborné montáže / neodborného používání.

Pokyny k montáži

- Předtím musí být nainstalována základní sada obj. č. 15947180.
- Vedení a armatura musí být namontovány, propláchnuty a otestovány podle platných norem. (Instalace podle normy EN 1717)
- Při montáži produktu kvalifikovanou osobou je třeba dbát na to, aby byla upevňovací plocha v celé oblasti upevnění rovná (žádné vyčnívající spáry nebo zapuštění obkladů), aby struktura stěny byla vhodná pro montáž produktu a neměla žádná slabá místa.
- Síťka na zachytávání nečistot je třeba zabudovat, aby se zabránilo nečistotám vyplaveným z vodovodní sítě. Vyplavené nečistoty mohou ovlivnit funkci sprchy a / nebo mohou vést k poškození funkčních částí armatury. Na takto vzniknuté škody se záruka firmy Hansgrohe nevztahuje.
- Tento produkt nemůže být používán ve spojení s hydraulicky a teplotně řízenými průtokovými ohříváči.
- Veškeré práce se smí provádět pouze v beznapěťovém stavu.
- Spojovací vedení armatury s transformátorem uložte do chráničky (EN 20) pomocí protahovací struny.
- K montáži smí být používán pouze materiál odpovídající normám.
- Všechny komponenty musí zůstat přístupné.
- Pokud je Raindance Rainfall používán ve spojení s RainBrain, je zajištěn přívod elektrického proudu přes RainBrain (viz strana 62). Síťová jednotka dodávaná společně s Raindance Rainfall právě tak jako přípojovací vedení pak již nejsou potřeba. V tomto případě se také nepoužívá podomítková instalační krabice. Je však nezbytné přibojednat spojovací kabel #95351000!

Technické údaje

Provozní tlak:	max. 0,6 MPa
Doporučený provozní tlak: (1 MPa = 10 bar = 147 PSI)	0,2 - 0,4 MPa
Teplota horké vody:	max. 60 °C
Doporučená teplota horké vody:	42 °C
Tepelná desinfekce:	max. 70 °C / 4 min

Výrobky Hansgrohe jsou vhodné pro přímý kontakt s pitnou vodou.

Transformátor

Vstup (IN):	100 - 240 V / 50 - 60 Hz / 70 - 170 mA
Výstup (OUT):	12 V DC / 1 A
Třída krytí:	IP X1
Sériové číslo:	28410000 / 28410400 (viz typový štítek)
Rozměry:	viz strana 60
Hmotnost:	81 g

Technické údaje jsou identické s údaji na typovém štítku svítidla a transformátoru.

Spojovací vedení armatury s transformátorem

Délka kabelu:	7 m
Průměr žil:	cca 0,25 mm ²
- Barva žil:	černá (GND)
+ Barva žil:	červená (12 V DC)
Připojení k transformátoru:	Svorkové spojení
Chránička pro kabel:	EN20

Pokud bude spojovací vedení zkráceno, musí být žíly opatřeny kabelovými koncovkami 0,25 mm² a délkou kontaktu 8 mm.



Popis symbolů

 Nepoužívat silikon s obsahem kyseliny octové!

 **Rozměry** (viz strana 60)

 **Diagram průtoku** (viz strana 62 - 75)

0, 1, 2 **Chráněná oblast** (viz strana 61)

 Transformátor

 Ochranná trubka

 230 V

 12 V





Příklady montáže (viz strana 62 - 75)

X Střed sprchové vany

 Teplá voda

 Studená voda

 V této oblasti je potřebné zesílení stěny.

 Podomítkový uzavírací ventil

 Quattro čtyřcestné přestavování

Quattro
 Trio Universal - Uzavírací a přepínací ventil

Trio
 Nepoužitý vývod musí být utěsněn zaslepovací zátkou.

 Odtokový výkon musí být vyšší než 50 l/min.

> 50 l/min
 Odtok

Raindrain

 **Servisní díly** (viz strana 80)

 **Zvláštní příslušenství** (viz strana 80) není součástí dodávky



Čištění (viz strana 78) a příložená brožura



Noste ochranné rukavice



Noste ochranné brýle



Odvápňovač (báze kyseliny citrónové)

Zabraňte styku s pokožkou a očima. Zasáhne-li výrobek oči, důkladně je vypláchněte vodou.



Přírodní mořská houba



Zkušební značka (viz strana 80)



Bezpečnostné pokyny

- ⚠ Pri montáži musíte nosiť rukavice, aby ste predišli pomliaždeninám a rezným poraneniam.
- ⚠ Veľké rozdiely v tlaku medzi prípojkami studenej a teplej vody musia byť vyrovnané.
- ⚠ Sprchovací systém sa smie používať len na kúpanie a telesnú hygienu.
- ⚠ Sprchovací systém nesmú bez dozoru používať deti, ako aj dospelé osoby s telesným, duševným a/alebo zmyslovým postihnutím. Sprchovací systém nesmú používať ani osoby, ktoré sú pod vplyvom alkoholu alebo drog.
- ⚠ Vyhýbajte sa kontaktu vodného lúča sprchy s citlivými miestami tela (napr. oči). Dodržiavajte dostatočnú vzdialenosť medzi sprchou a telom.
- ⚠ Rameno držiaka hlavice sprchy je určené len na uchytenie hlavice sprchy a nesmie sa zaťažovať inými predmetmi!

Elektrické pripojenie

- ⚠ Inštalácia a skúšobné práce musí vykonávať len autorizovaný elektrikár pri zohľadnení noriem VDE 0100, časť 701 a IEC 60364-7-701.
- ⚠ Pri elektroinštalácii je nutné dodržiavať príslušné predpisy VDE, krajiny a EVU v príslušnom platnom vydaní.
- ⚠ Celkové zásobovanie elektrickým prúdom prebieha prostredníctvom pripojenia striedavého prúdu 230 V/N/PE/50 Hz
- ⚠ Prívod musí byť chránený prúdovým chráničom (RCD/FI) pre chybový prúd s merným rozdielovým prúdom ≤ 30 mA.
- ⚠ Funkčnosť istenia musí byť kontrolovaná v pravidelných časových intervaloch.
- ⚠ Okolité teplota nesmie byť vyššia ako 50 °C.
- ⚠ Musí byť zabezpečené, aby bolo možné výrobok odpojiť od siete, napr. vypínačom všetkých pólov podľa smernice EN 60335-1 odstavec 24.3.
- ⚠ Transformátor nesmie byť montovaný v ochranej zóne 0, 1 alebo 2.

Transformátor

- ⚠ Napájanie 12 V DC SELV je povolené len prostredníctvom dodaného transformátora typu 19769610. Transformátor musí byť zo strany stavebníka zabudovaný mimo zón 0, 1 a 2 chránený pred dotykom v podomietkovej krabici. (viď strana 61)
- ⚠ Transformátor musí byť namontovaný v podomietkovej krabici $> \varnothing 60$ mm. Táto podomietková krabica je so sprchou Raindance Rainfall spojená cez chráničku EN 20. Podomietková krabica je prístupná iba pomocou náradia. (pozri stranu 76 obr. 3)
- ⚠ Sieťové napätie 100 - 240 V AC 50 - 60 Hz musí prebiehať cez odpojovač (spínač), ako aj cez prepäťovú ochranu (RCD / FI) so menovitým rozdielovým prúdom ≤ 30 mA.
- ⚠ Transformátor typu 19769610 je vhodný len na napájanie výrobku typu 28410000 / 28410400.

Iné použitie alebo použitie nad tento rámec sa považuje za použitie mimo určenia. (Riziko znáša používateľ.)

K použitiu podľa určenia patrí aj dodržiavanie návodu na používanie / montáž, ako aj dodržanie predpisov o čistení a opravách.

Výrobca / distribútor týchto svetiel nepreberá zodpovednosť pre poranenia alebo poškodenia vzniknuté v dôsledku neodbornej montáže / neodborného používania.

Pokyny pre montáž

- Predtým treba nainštalovať základný set s obj. číslom 15947180.
- Ledningarna och blandaren måste monteras, spolás igenom och kontrolleras enligt de gällande normerna. (Inštalácia podľa DIN 1717)
- Pri montáži produktu kvalifikovanou osobou treba dávať pozor na to, aby bola upevňovacia plocha v celej oblasti upevnenia rovná (žiadne vyčnievajúce medzery alebo zapustenia obkladov), aby štruktúra steny bola vhodná pre montáž produktu a nemá žiadne slabé miesta.
- Sitká na zachytávanie nečistôt musíte zabudovať, aby ste zabránili nečistotám vyplaveným z vodovodnej siete. Vyplavené nečistoty môžu ovplyvniť funkciu sprchy a/alebo môžu viesť k poškodeniu funkčných častí armatúry. Na takto vzniknuté škody sa záruka firmy Hansgrohe nevzťahuje.
- Tento produkt sa nesmie používať v spojení s hydraulicky a teplotne riadenými prietokovými ohrievačmi.
- Všetky práce sa smú vykonávať len vtedy, keď je prístroj odpojený od elektrického napätia.
- Spojovací kábel medzi armatúrou a transformátorom vtiahnite do chráničky (EN 20) pomocou vŕhacovej struny.
- Pri montáži môže byť použitý len materiál zodpovedajúci norme.
- Všetky komponenty musia zostať prístupné.
- Ak sa sprcha Raindance Rainfall používa v spojení s RainBrain, realizuje sa napájanie elektrickým napätím priamo prostredníctvom RainBrain (pozri stranu 62). Transformátor a spojovací diel dodané spolu so sprchou Raindance Rainfall potom nie sú potrebné. Preto sa nemusí napláňovať ani podomietková krabica. V tomto prípade sa však musí objednať spojovací kábel #95351000!

Technické údaje

Prevádzkový tlak:	max. 0,6 MPa
Doporučený prevádzkový tlak: (1 MPa = 10 bar = 147 PSI)	0,2 – 0,4 MPa
Teplota teplej vody:	max. 60 °C
Doporučená teplota teplej vody:	42 °C
Termická dezinfekcia:	max. 70 °C / 4 min

Výrobok je koncipovaný výhradne pre pitnú vodu!

Transformátor

Vstup (IN):	100 - 240 V / 50 - 60 Hz / 70 - 170 mA
Výstup (OUT):	12 V DC / 1 A
Trieda ochrany:	IP X1
Sériové číslo:	28410000 / 28410400 (viď typový štítok)
Rozmery:	viď strana 60
Hmotnosť:	81 g
Technické údaje sú identické s údajmi na príslušnom typovom štítku svetidla a transformátoru.	

Spojovací kábel armatúry s transformátorom

Dĺžka kábla:	7 m
Prierez vodiča:	asi 0,25 mm ²
- Farba vodiča:	čierna (GND)
+ Farba vodiča:	červená (12 V DC)
Pripojenie k transformátoru:	Svorkový spoj
Chránička pre kábel:	EN20
Ak bude spojovací kábel skrátený, musí byť opatrený káblou koncovkou 0,25 mm ² a dĺžkou styku 8 mm.	



Popis symbolov

 Nepoužívať silikón s obsahom kyseliny octovej!

 **Rozmery** (viď strana 60)

 **Diagram prietoku** (viď strana 62 - 75)

0, 1, 2 Ochranná oblasť (viď strana 61)

 Transformátor

 Ochranná rúra EN20

 230 V

 12 V





Priklady montáže (viď strana 62 - 75)

X Stred sprchovej vane

 Teplá voda

 Studená voda

 V tejto oblasti je potrebné zosilnenie steny.

 Podmietský uzatvárací ventil

 Quattro štvorcestné prestavenie

Quattro
 Trio univerzálny uzatvárací a prestavovací ventil

Trio
 Nepoužitý vývod musí byť zaslepený zátkou.

 Výkon odtoku musí byť vyšší ako 50 l/min.

> 50 l/min
 Odtok
Raindrain

 **Servisné diely** (viď strana 80)

 **Zvláštne príslušenstvo** (viď strana 80) nie je súčasťou dodávky



Čistenie (viď strana 78) a priložená brožúra



Noste ochranné rukavice



Noste ochranné okuliare



Odvápňovač (báza kyseliny citrónovej)

Zabráňte styku s pokožkou a očami. Ak produkt zasiahne oči, dôkladne ich vypláchnite vodou.



Prírodná morská huba



Osvedčenie o skúške (viď strana 80)



△安全技巧

- △ 装配时为避免挤压和切割受伤，必须戴上手套。
- △ 冷热水管间过大的压力差必须予以平衡。
- △ 淋浴系统只允许作为洗浴、卫生和洁身之用。
- △ 不得让儿童和肢体、精神和/或意识有障碍的成人在不受监管的情况下使用淋浴系统。受酒精或毒品影响的人员不得使用淋浴系统。
- △ 必须避免让身体敏感部位（如眼睛）接触到莲蓬头喷水。必须保持莲蓬头与人头之间有足够的安全距离。
- △ 头顶莲蓬头夹持杆只为夹持头顶莲蓬头而设计，不得让其承载其它物品！

⚡ 电气连接

- △ 安装和检查工作由有资质的电气专业人员按照德国电气工程协会VDE 0100标准中第701项和国际电工委员会IEC 60364-7-701标准执行。
- △ 在进行电力安装的过程中，遵守有效的德国电工规范以及本国的电力危险防护规定。
- △ 总电源供应通过一个230V/N/PE/50HZ的交流电源接口实现。
- △ 保险装置必须是额定电流 ≤ 30 mA的故障电流保护装置。
- △ 必须定期检查保险装置的功能。
- △ 环境温度不得超过50 C。
- △ 必须确保本产品可以从电源上断开，例如根据EN 60335-1 Abs. 24.3的规定通过一个全极开关。
- △ 变压器不得安装在0、1或2类保护区域内。

⚡ 变压器

- △ 只允许通过 19769610 型原配变压器供应 12 V DC 特低安全电压 (SELV) 供电。变压器须避免接触，并于安装基面安装在 0、1 和 2 类区域之外的暗线盒中。（参见第 61 页）
- △ 变压器必须安装一个直径 > 60 mm 暗装插座盒中。该暗装插座盒通过一个 EN 20 所规定的空心管与飞雨花洒相连。必须使用工具拆装暗线开关盒。（参见 76 页，3 图）
- △ 必须通过一个隔离装置（开关）以及通过一个故障电流保护装置 (RCD / FI) 进行 100 - 240 V AC 50 - 60 Hz 电源供电，设计电流差 ≤ 30 mA。
- △ 19769610 型变压器只适合于给 28410000 / 28410400 产品供电。

其它或者超出此范围的使用方式均视为不符合规定。（由使用人承担风险。）
注意使用说明/安装说明以及遵照清洁和维修描述也属于按规定使用范围。
本灯的制造商/销售商将不承担因安装/使用不当所产生的受伤或损害后果。

安装提示

- 在此之前必须已经安装了底座组件（订货号：15947180）。
- 管道和阀门必须根据通用标准进行安装、冲洗和检查。（按照EN 1717 进行安装）
- 由有资格的专业人员进行产品安装时请注意：在所有加固区域中，加固表面是否平整（无突出的接缝或瓷砖），墙体结构是否适合产品安装且未显露出任何缺点。
- 必须安装接污滤网，以免从管网中冲入污物。一旦污物冲入，将会有碍功能和/或导致阀门功能部件的损坏，由此而产生的各种损害汉斯格雅公司将不承担责任。
- 该产品不可与液控和热控即热式热水器连接使用。
- 所有的工作只能在没有电压的状况下进行。
- 借助于一个电线牵拉器将龙头与变压器之间的连接电线拉到空心管（符合 EN 20 规定）中。
- 安装时只允许使用符合标准要求材料。
- 所有组件必须保持可供使用。
- 如果飞雨花洒与一个 RainBrain 连接使用，则直接通过 RainBrain 供电（参见第 62 页）。则不需要同飞雨花洒一同供货的变压器和连接线路。因此也不必规定暗装插座盒。在这种情况下，则必须为此订购 #95351000 号连接电缆。

技术参数

工作压力:	最大 0,6 MPa
推荐工作压力:	0,2 0,4 MPa
(1 MPa = 10 bar = 147 PSI)	
热水温度:	最大 60° C
推荐热水温度:	42° C
热力消毒:	最大 70° C / 4 分钟

该产品专为饮用水设计！

变压器

输入 (IN):	100 240 V / 50 60 Hz / 70 170 mA
输出 (OUT):	12 V DC / 1 A
保护等级:	IP X1
批号:	28410000 / 28410400 (参见铭牌)
规格尺寸:	参见第页 60
重量:	81 g

技术参数分别与灯和变压器铭牌上说明一致。

龙头与变压器之间的连接电线

电线长度:	7 m
芯线横截面积:	大约 0,25 mm ²
芯线颜色:	黑色 (GND)
+ 芯线颜色:	红色 (12 V DC)
连接到变压器上:	端子夹紧连接
电线空心管:	EN20

如果缩短连接电线，则必须在连接电线上加上 0.25mm 的芯线线鼻并保持 8mm 的接触长度。

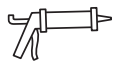

符号说明

 请勿使用含有乙酸的硅！

 大小 (参见第 60 页)

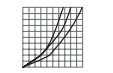
 流量示意图 (参见第 62 - 75 页)

0, 1, 2 保护区域 (参见第 61 页)

 变压器

 空管

 230 V

 12 V



安装示意 (参见第 62 - 75 页)

X 中心淋浴盆

 热水

 冷水

 该区域需要一个加固边壁。

 截止阀

 Quattro 四通转换器

 Quattro 通用的三通截止阀和换向阀

 Trio 插入不使用的插座。

 排水功率必须大于 50 l/min。

 > 50 l/min 排水口

Raindrain

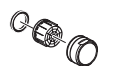
 备用零件 (参见第 80 页)

 选装附件 (参见第 80 页) 不在供货范围内



清洗 (参见第 78 页) 并附有小手册



配戴保护手套



配戴护眼用具



柔软剂 (柠檬酸)

避免眼睛和皮肤接触。如该产品不慎进入眼睛，立即用清水彻底冲洗。



天然海绵



检验标记 (参见第 80 页)





Указания по технике безопасности

- ⚠ Во время монтажа следует надеть перчатки во избежание прищемления и порезов.
- ⚠ донного клапа. Перед установкой смесителя необходимо регулировочными кранами выровнять давление холодной и горячей воды при помощи вентилей регулирующих подачу воды в квартиру.
- ⚠ Душевую систему разрешается использовать только в гигиенических целях для принятия ванны и личной гигиены.
- ⚠ Дети, а также взрослые с физическими, умственными и/или сенсорными недостатками должны пользоваться душевой системой только под присмотром. Запрещается пользоваться душевой системой в состоянии алкогольного или наркотического опьянения.
- ⚠ Не допускайте попадания струи воды из разбрызгивателя на чувствительные части тела (например, на глаза). Разбрызгиватель следует устанавливать на достаточном расстоянии от тела.
- ⚠ Кронштейн верхнего душа предназначен только для подсоединения верхнего душа. Запрещается подвешивать на него другие предметы!



Электроподключение

- ⚠ Установочные и проверочные работы проводятся специалистами-электриками, имеющими допуск к работе, с соблюдением VDE 0100, часть 701, и IEC 60364-7-701.
- ⚠ При электромонтаже следует соблюдать соответствующие предписания Союза немецких электротехников (VDE), государственные нормы и предписания Европейского объединения исследований несчастных случаев (EVU) в действующей редакции.
- ⚠ Общее электроснабжение организуется подключением к сети переменного тока 230 В и 50 Гц с нейтралью и защитным заземлением.
- ⚠ Требуется организовать защиту с помощью устройства защитного отключения (выключателя дифференциального тока)
- ⚠ с уставкой дифференциального тока ≤ 30 мА.
- ⚠ Защиту подвергают регулярной проверке на предмет функционирования.
- ⚠ Температура окружающей среды должна быть не более 50 °С.
- ⚠ Необходимо обеспечить возможность отключения изделия от сети электропитания. Для этой цели предусматривают, например, выключатель, прерывающий ток на всех полюсах согласно EN 60335-1, раздел 24.3.
- ⚠ Запрещается устанавливать трансформатор в защитной области 0, 1 или 2.



трансформатор

- ⚠ Сверхнизкое напряжение (SELV) 12 В постоянного тока должно подаваться только через входящий в комплект трансформатор типа 19769610. При этом трансформатор устанавливают за пределами области 0, 1 и 2 в скрытой розетке, предусмотренной конструкцией здания, обеспечивая невозможность случайного касания трансформатора. (см. стр. 61)
- ⚠ Трансформатор устанавливают в скрытой штепсельной розетке $> \varnothing 60$ мм. Скрытую штепсельную розетку соединяют с Raindance Rainfall через полую трубу EN 20. Со скрытой розетки можно добраться только при помощи инструмента. (см. стр. 76 рис. 3)
- ⚠ Питание от электросети 100-240 В переменного тока с частотой тока 50-60 Гц должно осуществляться через размыкающее устройство (выключатель), а также устройство защитного отключения (выключатель дифференциального тока) с измеряемым дифференциальным током \leq
- ⚠ Трансформатор типа 19769610 рассчитан только на питание изделия типа 28410000 / 28410400.

Любое другое использование считается применением не по назначению. (Ответственность за соответствующий риск лежит на пользователе.)
 Применением по назначению считается использование с соблюдением инструкции по эксплуатации/монтажу, а также указаний по очистке и ремонту.
 Производитель/поставщик этих светильников не несет ответственности за повреждения или убытки, явившиеся следствием нарушений при монтаже/эксплуатации.

Указания по монтажу

- Предварительно устанавливают основной комплект, номер заказа 15947180.
- Трубы и арматура должны быть установлены, промыты и проверены в соответствии с действующими нормами. (Установка, согласно EN 1717)
- Во время монтажа изделия квалифицированным персоналом поверхность крепления должна быть ровной по всей области крепления (не допускайте выступающих стыков или перекоса облицовочной плитки); для монтажа изделия следует использовать подходящую стену достаточной прочности.
- Для предотвращения попадания загрязнений из водопроводной сети необходимо устанавливать грязеуловители. Частицы грязи могут нарушить работу и/или привести к повреждению функциональных деталей арматуры. Компания Hansgrohe не несет ответственности за подобные повреждения.
- Применение этой продукции при наличии гидравлических и проточных нагревателей с тепловой регулировкой не допускается.
- Все работы разрешается выполнять только в обесточенном состоянии.
- Провод, соединяющий арматуру и трансформатор, проводят через полую трубу (EN 20) с помощью устройства ввода кабеля.
- При монтаже допускается применение только соответствующих нормам материалов.
- После установки убедитесь, что возможен доступ ко всем компонентам.
- Если Raindance Rainfall используется в сочетании с RainBrain, питание подается прямо с RainBrain (см. страницу 62). Блок питания и соединительный провод, входящие в комплект поставки Raindance Rainfall, тогда не нужны. Поэтому не нужно предусматривать скрытую штепсельную розетку. Однако в этом случае нужно дополнительно заказать соединительный кабель #95351000!

Технические данные

Рабочее давление:	не более. 0,6 МПа
Рекомендуемое рабочее давление:	0,2 – 0,4 МПа
(1 МПа = 10 bar = 147 PSI)	
Температура горячей воды:	не более. 60 °С
Рекомендуемая темп. гор. воды:	42 °С
Термическая дезинфекция:	не более. 70 °С / 4 мин

Изделие предназначено исключительно для питьевой воды!

трансформатор

Вход (IN):	100 – 240 V / 50 – 60 Hz / 70 – 170 mA
Выход (OUT):	12 V DC / 1 A
Тип защиты:	IP X1
Серийный номер:	28410000 / 28410400 (См. типовую табличку)
Габариты:	см. стр. 60
Вес:	81 g
Технические характеристики идентичны данным, указанным на соответствующей типовой табличке светильника и трансформатора.	

Провод, соединяющий арматуру и трансформатор

Длина кабеля:	7 m
Поперечное сечение жилы:	ок. 0,25 mm ²
- Цвет жилы:	черный (GND)
+ Цвет жилы:	красный (12 V DC)
Подключение к трансформатору:	Клеммное соединение
Полая труба для кабеля:	EN20
В случае укорачивания соединительного провода предусматривают втулочный наконечник жилы 0,25 мм ² при длине контакта 8 мм.	

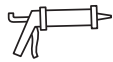

Описание символов

 Не применяйте силикон, содержащий уксусную кислоту.

 **Размеры** (см. стр. 60)

 **Схема потока** (см. стр. 62 - 75)

0, 1, 2 **Защитная зона** (см. стр. 61)

 трансформатор

 Пустая труба

 230 V

 12 V





варианты установки (см. стр. 62 - 75)

X Середина душевой ванны

 Теплая вода

 Холодная вода

 В этой области требуется укрепление стены.

 Скрытый вентиль

 Четырехходовой переключатель Quattro

Quattro
 Трехходовой запорный и переключающий вентиль Trio Universal

Trio
 Ненужный выход необходимо уплотнить с помощью заглушки.

 Слив должен иметь производительность более 50 л/мин.

> 50 l/min

Слив

Raindrain



Комплект (см. стр. 80)

 **Специальные принадлежности** (см. стр. 80) не включено в объем поставки!



Очистка (см. стр. 78) и прилагаемая брошюра



Носите защитные перчатки



Носите средства защиты глаз



Удалитель накипи (на основе лимонной кислоты)

Избегайте контакта с глазами и кожей. При попадании продукта в глаза, тщательно промойте их водой.



Губка из натурального волокна



Знак технического контроля (см. стр. 80)



Biztonsági utasítások

- ⚠ A szerelésnél a zúzódások és vágási sérülések elkerülése érdekében kesztyűt kell viselni.
- ⚠ A hidegvíz- és a melegvíz-csatlakozások közötti nagy nyomáskülönbséget kikell egyenlíteni!
- ⚠ A zuhanyrendszert csak fürdéshez, mosakodáshoz és egészségügyi tisztálkodáshoz szabad használni.
- ⚠ Gyermekek, valamint testileg, szellemileg fogyatékos vagy érzékelésben korlátozott személyek nem használhatják felügyelet nélkül a zuhanyrendszert. Alkohol és kábítószer befolyása alatt álló személyek nem használhatják a zuhanyrendszert.
- ⚠ Kerülni kell a zuhany sugár érintkezését érzékeny testrészekkel (pl. szemek). Be kell tartani a megfelelő távolságot a zuhanyfej és a test között.
- ⚠ A zuhanyfej karja csak a zuhanyfej tartására alkalmas, és nem szabad más tárgyakkal megterhelni!

Elektromos csatlakozás

- ⚠ Az installációs és ellenőrző munkákat jóváhagyott elektromos szakembernek kell elvégezni, a VDE 0100 701. része és az IEC 60364-7-701, figyelembevételével.
- ⚠ Az elektromos szerelés közben a mindenkor érvényes keretek között be kell tartani a megfelelő VDE, országspecifikus, és EVU előírásokat.
- ⚠ A teljes áramellátás egy 230V/N/PE/50Hz váltóáram csatlakozón keresztül történik.
- ⚠ A biztosítást egy hibaáram-mentesítő (RCD/ FI) útján, egy 30 mA-nál kisebb hálózati váltóáram segítségével kell megvalósítani.
- ⚠ A biztosíték működését rendszeres időközönként ellenőrizni kell.
- ⚠ A környezeti hőmérséklet nem lehet magasabb 50 °C-nál.
- ⚠ Biztosítani kell, hogy a terméket az áramhálózatról le lehessen választani, pl. egy EN 60335-1 24.3 bek.-nek megfelelő mindenpólusú kapcsoló által.
- ⚠ A transzformátort nem szabad 0-ás, 1-es vagy 2-es biztonsági zónában beépíteni.

Trafó

- ⚠ A 12 V DC SELV feszültségellátását csak a mellékelt 19769610 típusú transzformátorral szabad végezni. A transzformátort a 0-ás, 1-es és 2-es zónákon kívül, egy gyári vakolat alatti szerelvénydobozba kell érintésbiztosan beépíteni. (lásd a 61. oldalon)
- ⚠ A transzformátort fali csatlakozó dobozba (> Ø 60 mm) kell beépíteni. Ezt az fali csatlakozó dobozt egy EN 20 kábelvédő csövön keresztül kell a Raindance Rainfall-al összekötni. A vakolat alatti kapcsolódoboz csak szerszámmal érhető el. (lásd 76 oldal 3 ábra)
- ⚠ A 100 - 240 V AC 50 - 60 Hz hálózati feszültségellátásnak egy elválasztó készüléken (kapcsoló), valamint egy hibaáram védőberendezésen (RCD / FI) keresztül kell történni ≤ 30 mA különbözeti árammal.
- ⚠ A 19769610 típusú transzformátor csak a 28410000 / 28410400 termékek feszültségellátására alkalmas.

Más vagy ezen túlmenő használat nem rendeltetésszerűnek számít. (A kockázatot a felhasználó viseli.)
A rendeltetésszerű használatához tartozik a használati- / felszerelési utasítás figyelembe vétele, valamint a tisztítási- és javítási leírás betartása is.
Ezen lámpa gyártója / forgalmazója semmilyen felelősséget nem vállal olyan sérülésekért vagy károkért, amelyek a nem szakszerű felszerelésből / használatból erednek.

Szerelési utasítások

- Előtte fel kell szerelni a 15947180 megrend. számú alapkészletet.
- A vezetékeket és a csaptelepet az érvényes szabványoknak megfelelően kell felszerelni, öblíteni és ellenőrizni (Szerelés EN 1717 szerint)
- A termék képzett szakember általi felszerelése esetén ügyelni kell arra, hogy a rögzítési felület teljesen sima legyen (ne legyen kiálló fuga vagy csempé), a fal szerkezete a termék felszerelésére alkalmas legyen, és ne legyen gyenge pontja.
- A szűrőtömitéseket be kell szerelni a vízhálózatból származó szennyeződések kiküszöbölésére. A beáramló szennyeződések akadályozhatják és /vagy teljesen tönkre is tehetik a csaptelep funkcióit. Az ezekből adódó károkért a Hansgrohe nem felel.
- Ha a zuhany működik, akkor ennek a zuhanykarral együtt kb. 10 kg a tömege. Ezért csak a falnak megfelelő rögzítő anyagot szabad használni! A mellékelt csavarok és tiplik csak tömör falakhoz használhatók.
- Minden munkát csak feszültségmentes állapotban szabad végezni.
- Az összekötő kábelt a csaptelep / transzformátor között egy kábel behúzó készülék segítségével a kábelvédő csőbe (EN20) behúzni.
- A felszereléshez csak szabványnak megfelelő anyagot szabad használni.
- Minden komponensnek hozzáférhetőnek kell maradni.
- Ha a Raindance Rainfall-t egy RainBrain-el együtt helyezik be, akkor az áramellátás közvetlenül a RainBrain-en keresztül történik (lásd a 62 oldalt). A Raindance Rainfall-hoz mellékelt hálózati rész és a csatlakozóvezeték ekkor nem szükséges. Így nem is kell fali csatlakozó dobozt betervezni. Ebben az esetben azonban hozzá kell rendelni a 95351000 sz. csatlakozókábelt!

Műszaki adatok

Üzemi nyomás:	max. 0,6 MPa
Ajánlott üzemi nyomás:	0,2 - 0,4 MPa
(1 MPa = 10 bar = 147 PSI)	
Forróvíz hőmérséklet:	max. 60 °C
Forróvíz javasolt hőmérséklete:	42 °C
Termikus fertőtlenítés:	max. 70 °C / 4 perc

A terméket kizárólag ivóvízhez tervezték!

Trafó

Bemenet (IN):	100 - 240 V / 50 - 60 Hz / 70 - 170 mA
Kimenet (OUT):	12 V DC / 1 A
Védettség:	IP X1
Sorozatszám:	28410000 / 28410400 (lásd a típus táblát)
Méretek:	lásd a oldalon 60
Súly:	81 g

A műszaki adatok megegyeznek a lámpa és a transzformátor adott típus tábláján található adatokkal.

Összekötő kábel csaptelep / transzformátor

Kábel hosszúság:	7 m
Vezeték átmérő:	kb. 0,25 mm ²
- Vezeték színe:	fekete (GND)
+ Vezeték színe:	piros (12 V DC)
Csatlakozó a transzformátorhoz:	Szorító csatlakozó
Kábelvédő cső:	EN20

Ha a csatlakozó vezetéket lerövidítik, akkor ezt 0,25 mm²-es érvég hüvellyel, és 8 mm hosszú érintkezővel kell ellátni.



Szimbólumok leírása

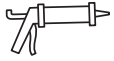

Ne használjon ecetsavtartalmú szilikon!

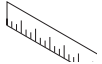

Méretet (lásd a 60. oldalon)



Átfolyási diagramm (lásd a 62 - 75. oldalon)

0, 1, 2 Biztonsági zóna (lásd a 61. oldalon)



Trafó

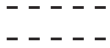

Üres cső



230 V



12 V



Szerelési példák (lásd a 62 - 75. oldalon)



Zuhanytálca közepe



Melegvíz



Hidegvíz



Ezen a területen a fal megerősítésére van szükség.



Falsík alatti szelep



Quattro négy-utas átalakító



Quattro

Trio univerzális záró- és váltószelep



Trio

A fölösleges kimenetet vakdugóval kell lezárni.



A lefolyó teljesítményének 50l/percnél magasabbnak kell lenni

> 50 l/min

Lefolyó



Raindrain



Tartozékok (lásd a 80. oldalon)



Egyéb tartozék (lásd a 80. oldalon) a szállítási egység nem tartalmazza



Tisztítás (lásd a 78. oldalon) és mellékelt brossúrával



Viseljen védkesztyűt



Viseljen szemvédőt



Vízköoldó (citromsav alapú)

Kerülje a szemmel és bőrrel való érintkezést. Ha a termék a szembe jut, akkor bő vízzel mossa ki.



Természetes szivacs



Vizsgajel (lásd a 80. oldalon)



Turvallisuusohjeet

- ⚠ Asennuksessa on käytettävä käsinettä puristumien ja viiltojen aiheuttamien tapaturmien estämiseksi.
- ⚠ Suuret paine-erot kylmä- ja kuumavesiliitäntöjen välillä on tasattava.
- ⚠ Suihkujärjestelmää saa käyttää ainoastaan kylpy-, hygienia- ja puhdistustarkoituksiin.
- ⚠ Lapset ja ruumiillisesti, henkisesti ja/tai aistillisesti rajoittuneet aikuiset eivät saa käyttää suihkujärjestelmää ilman valvontaa. Alkoholin tai huumeiden vaikutuksessa olevat henkilöt eivät saa käyttää suihkujärjestelmää.
- ⚠ Suihkuveden kontaktia herkkien ruumiinosien (esim. silmien) kanssa on vältettävä. Suihkun ja vartalon välissä on oltava riittävä väli.
- ⚠ Pääsuihkun varsi on tarkoitettu vain kannattamaan pääsuihkua. Sitä ei saa kuormittaa muilla esineillä!

Sähköliitäntä

- ⚠ Hyväksytyin sähköammattilaisen on suoritettava sähköasennus- ja tarkastustyöt VDE 0100 osa 701 ja IEC 60364-7-701 mukaisesti.
- ⚠ Sähköasennuksessa on noudatettava voimassa olevia, asiaa koskevia VDE-, EVU- ja paikallisia määräyksiä.
- ⚠ Koko virransyöttö tulee 230V/N/PE/50Hz vaihtovirtaliitäntänestä.
- ⚠ Varmistus on tehtävä vikavirta-suojalaitetta (RCD/FI), jonka vikavirta-asetus on ≤ 30 mA, käyttäen.
- ⚠ Varmistuksen toiminta on tarkistettava säännöllisesti.
- ⚠ Ympäristön lämpötila ei saa olla yli 50 °C.
- ⚠ On varmistettava, että tuotteen voi irrottaa sähköverkosta, esim. käyttäen standardin EN 60335-1, kohdan 24.3 mukaista kaikkinaapaista katkaisijaa.
- ⚠ Muuntajaa ei saa asentaa suoja-alueeseen 0, 1 tai 2.

Muuntaja

- ⚠ 12 V DC SELV -jännitteen saa syöttää vain käyttäen mukana toimitettua muuntajaa tyyppiä 19769610. Muuntaja on asennettava alueiden 0, 1 ja 2 ulkopuolelle rappausten alle asennuskohteen rasiaan kosketusvarmasti. (katso sivu 61)
- ⚠ Muuntaja on asennettava upotettuun seinäpistorasiaan $> \varnothing 60$ mm. Tämä upotettu seinäpistorasia on yhdistetty tyhjällä EN 20 -putkella Raindance Rainfalliin. Rappausten alla olevaan rasiaan pääsee käsiksi vain työkaluilla. (ks. sivu 76, kuva 3)
- ⚠ 100 - 240 V AC 50 - 60 Hz -verkköjännitteen syötön on tapahduttava erottimen (katkaisimen) sekä vikavirtasuojakytkimen (RCD / FI) välityksellä laukaisuvirran ollessa ≤ 30 mA erfolgen.
- ⚠ Verkkoiliitin 19769610 soveltuu vain tuotteen 28410000 / 28410400 jännitteen syöttöön.

Muu tai laajennettu käyttö ei ole tarkoituksenmukaista (Riski on käyttäjällä.) Tarkoituksenmukaiseen käyttöön kuuluu myös käyttö- ja asennusohjeiden huomioonottaminen sekä puhdistus- ja korjauskuvausten noudattaminen. Tämän valaisimen valmistaja/myyjä ei ota vastuuta tapaturmista tai vahingoista, jotka aiheuttaa epäasianmukainen asennus / epäasianmukainen käyttö.

Asennusohjeet

- Ensin on asennettava perussarja tilausnumero 15947180.
- Putket ja hana on asennettava, huuhdeltava ja tarkastettava voimassa olevien standardien mukaisesti. (Asennus normin EN 1717 mukaisesti)
- Pätevän ammattihenkilöstön asentaessa tuotetta on otettava huomioon, että kiinnityspinnan on oltava koko kiinnitysalueelta tasainen (ei korkeita saumoja tai laattojen yhtymäkohtia), seinän rakenne soveltuu tuotteen asennukseen eikä siinä ole heikkoja kohtia.
- Likasihdit on asennettava, jotta lian huuhtoutuminen vesijohtoverkosta voidaan välttää. Huuhtoutuvat likahiukkaset voivat häiritä hanan toimintaa ja/ tai vahingoittaa sen toimintaosia, Hansgrohe ei vastaa tästä aiheutuneista vahingoista.
- Tätä tuotetta ei voi käyttää hydraulisesti tai termisesti ohjattujen läpivirtauskuumentimien yhteydessä.
- Kaikki työt saa suorittaa vain jännitteettömässä tilassa.
- Kalusteen / muuntajan liitäntäjohto vedetään kaapelin sisänavetolaitteen avulla tyhjää putkeen (EN 20).
- Asennukseen saa käyttää vain standardinmukaisia materiaaleja.
- Kaikkiin komponentteihin tulee päästä käsiksi.
- Jos Raindance Rainfallia käytetään yhdessä RainBrain:n kanssa, sähkö syötetään suoraan RainBrain:n kautta (katso sivu 62). Raindance Rainfallin mukana toimitettua verkkoliitäntä ja liitäntäjohtoa ei siinä tapauksessa tarvita. Sen vuoksi upotettu seinäpistorasia ei ole tarpeellinen. Tässä tapauksessa on kuitenkin tilattava liitäntäkaapeli #95351000!

Tekniset tiedot

Käyttöpain:	maks. 0,6 MPa
Suosittelu käyttöpain:	0,2 - 0,4 MPa
(1 MPa = 10 bar = 147 PSI)	
Kuuman veden lämpötila:	maks. 60 °C
Kuuman veden suosituslämpötila:	42 °C
Lämpödesinfektio:	maks. 70 °C / 4 min

Tuote on suunniteltu käytettäväksi ainoastaan juomaveden kanssa!

Muuntaja

Tulo (IN):	100 - 240 V / 50 - 60 Hz / 70 - 170 mA
Lähtö (OUT):	12 V DC / 1 A
Suojausluokka:	IP X1
Sarjanumero:	28410000 / 28410400 (katso tyyppikilpi)
Koko:	katso sivu 60
Paino:	81 g
Tekniset tiedot vastaavat valaisimen ja muuntajan tyyppikilvessä olevia tietoja.	

Kalusteen / muuntajan liitäntäjohto

Kaapelin pituus:	7 m
Johtimen läpimitta:	n. 0,25 mm ²
- Johtimen väri:	musta (GND)
+ Johtimen väri:	punainen (12 V DC)
Liitäntä muuntajaan:	Puristusliitos
Tyhjä putki kaapelia varten:	EN20
Jos liitäntäjohto lyhennetään, se on varustettava 0,25 mm ² :n päitekappaleilla ja 8 mm:n kontaktipituudella.	

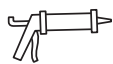

Merkin kuvaus

 Älä käytä etikahappopitoista silikonia!

 **Mitat** (katso sivu 60)

 **Virtausdiagrammi** (katso sivu 62 - 75)

0, 1, 2 Suoja-alue (katso sivu 61)

 Muuntaja

 Asennusputki

 230 V

 12 V



Asennusesimerkkejä (katso sivu 62 - 75)

 Suihkualtaan keskusta

 Lämmin vesi

 Kylmä vesi

 Tässä kohdassa seinää on vahvistettava

 Upotettava venttiili

 4-tiesäätöventtiili

 **Quattro** Trio -sulku- ja säätöventtiili

 **Trio** Käyttämätön lähtöliitin on suljettava sulkutulpalla.

 Poisvirtaustehon on oltava enemmän kuin 50l/min.

 **> 50 l/min** Veden poisvirtaus

 **Raindrain**

 **Varaosat** (katso sivu 80)

 **Erityisvaruste** (katso sivu 80) ei kuulu toimitukseen



Puhdistus (katso sivu 78) ja oheinen esite



Käytä suojakäsineitä



Käytä silmäsuojuksia



Kalkinpoistaja (sitruunahappopohjainen)

Vältä silmä- ja ihokosketusta. Jos tuotetta pääsee silmiin, huuhtelee silmät perusteellisesti vedellä.



Luonnonsieni



Koestusmerkki (katso sivu 80)



Säkerhetsanvisningar

- ⚠ Handskar ska bäras under monteringsarbetet så att man kan undvika kläm- och skärskadorgen werden.
- ⚠ Stora tryckskillnader mellan anslutningarna för varmt och kallt vatten måste utjämnas.
- ⚠ Duschsystemet får bara användas till kroppshygien med bad och dusch.
- ⚠ Barn samt vuxna med fysiska, psykiska eller sensoriska funktionshinder får inte använda duschsystemet ensamma. Personer som är påverkade av alkohol- eller droger får inte använda duschsystemet.
- ⚠ Undvik att rikta duschstrålarna mot känsliga kroppsdelar (t. ex. ögonen). Det måste finnas ett tillräckligt stort avstånd mellan duschen och kroppen.
- ⚠ Armen som håller huvudduschen är bara konstruerad för detta; den får inte belastas med andra föremål!

Elektrisk anslutning

- ⚠ Installations- och kontrollarbeten ska utföras av behörig elektroinstallatör, enligt VDE 0100 del 701 o. IEC 60364-7-701.
- ⚠ Vid elinstallationen ska gällande föreskrifter från VDE [branschorganisation Verband der Elektrotechnik, Elektronik und Informationstechnik e.V. Bestimmungen], land- och EVU [elbolag- Elektrizitätversorgungsunternehmen] i aktuell utgåva följas.
- ⚠ Huvudströmförsörjningen löper över en 230V/N/PE/50Hz växelströmsanslutning.
- ⚠ Säkringarna måste ske via en felströms-skyddsanordning (RCD/ FI)
- ⚠ med en differensström på ≤ 30 mA.
- ⚠ Säkringsanordningens funktion måste kontrolleras med jämna mellanrum.
- ⚠ Den omgivande temperaturen får inte överstiga 50 °C.
- ⚠ Det måste finnas möjlighet att skilja produkten från elnätet, t.ex. med en allpolig strömbrytare enligt EN 60335-1 avs. 24.3.
- ⚠ Transformatorn får inte byggas in i skyddsområde 0, 1 eller 2.

Transformator

- ⚠ Försörjningen med 12 V DC SELV spänningen får bara ske över den medföljande transformatorn typ 19769610. Utanför områdena 0, 1 och 2 måste nätadaptorn monteras beröringssäkert i en infälld dosa som finns på platsen. (se sidan 61)
- ⚠ Transformatorn måste byggas in i en infälld dosa $> \varnothing 60$ mm. Den här infällda dosan är förbunden med Raindance Rainfall via ett tomrör EN 20. Det går bara att nå den infällda dosan med verktyg. (se sidan 76 bild 3)
- ⚠ Nätspänningen på 100 - 240 V AC 50 - 60 Hz måste tillhandahållas över en fränkskiljningsanordning (brytare) samt över en jordfelsbrytare (RCD / FI) med en märkdifferensström ≤ 30 mA.
- ⚠ Transformatorn typ 19769610 är bara lämplig till spänningsförsörjningen av produkten 28410000 / 28410400.

En annan eller mera långtgående användning anses inte vara den avsedda. (Användaren bär risken.)

Den avsedda användningen omfattar också att beakta bruks-/ monteringsanvisningen samt att följa rengörings- och reparationsanvisningarna. Tillverkaren / distributören av lampan påtar sig inget ansvar för personskadorna eller materiella skador som uppstår till följd av bristfällig montering/användning.

Monteringsanvisningar

- Grundsetet med beställnummer 15947180 måste då vara installerat.
- Ledningarna och blandaren måste monteras, spolats igenom och kontrolleras enligt de gällande normerna. (Installation enligt EN 1717)
- När kvalificerad fackpersonal monterar produkten är det viktigt att fästytan är plan över hela fastsättningsområdet (inga fogar som sticker ut eller kakelförskjutning) och att väggstrukturen är lämplig för en montering av produkten och inte har några svaga punkter.
- Smutsfiltren måste monteras så att inte smuts från ledningsnätet kan tränga in. Smuts som spolats in kan påverka funktionen och/eller leda till skador på funktionsdelar i armaturen. Hansgrohe fränsäger sig allt ansvar för skador som kan härledas till detta.
- Denna produkt kan inte användas tillsammans med hydrauliskt och termiskt styrda varmvattenberedare.
- Samtliga arbeten får bara utföras när strömmen är avstängd.
- Dra in anslutningskabel armatur / transformator i tomröret (EN 20) med ett kabelindragningsinstrument.
- Endast normerat material får användas till monteringen.
- Alla komponenter måste förbli tillgängliga.
- Om Raindance Rainfall används tillsammans med en RainBrain löper strömförsörjningen direkt över RainBrain (se sidan 62). Adaptorn som följer med Raindance Rainfall och anslutningskabeln behövs då inte. Därför behövs det inte heller någon infälld dosa. Anslutningskabeln #95351000 måste dock beställas extra i det här fallet!

Tekniska data

Driftstryck:	max. 0,6 MPa
Rek. driftstryck:	0,2 - 0,4 MPa
(1 MPa = 10 bar = 147 PSI)	
Varmvattentemperatur:	max. 60 °C
Rek. varmvattentemp.:	42 °C
Termisk desinfektion:	max. 70 °C / 4 min

Produkten är enbart avsedd för dricksvatten!

Transformator

Ingång (IN):	100 - 240 V / 50 - 60 Hz / 70 - 170 mA
Utgång (OUT):	12 V DC / 1 A
Skyddstyp:	IP X1
Serienummer:	28410000 / 28410400 (se typskylt)
Mått:	se sidan 60
Vikt:	81 g

Den tekniska datan är identisk med uppgifterna på respektive typskylt för lampa och transformator.

Anslutningskabel armatur/transformator

Kabellängd:	7 m
Ledartvårsnitt:	ca. 0,25 mm ²
- Ledarfärg:	svart (GND)
+ Ledarfärg:	röd (12 V DC)
Anslutning till transformator:	Klämkoppling
Tomrör för kabel:	EN20
Om anslutningskabeln kortas måste den förses med kabeländhylsor 0,25 mm ² och en kontaktlängd på 8 mm.	



Symbolförklaring

 Använd inte silikon som innehåller ättiksyra!

 **Måtten** (se sidan 60)

 **Flödesschema** (se sidan 62 - 75)

0, 1, 2 Skyddsområde (se sidan 61)

 Transformator

 Ihåligt rör

 230 V

 12 V





Monteringsexempel (se sidan 62 - 75)

X Mitten av duschkaret

 Varmvatten

 Kallvatten

 Šioje zonoje būtinas sienos sutvirtinimas

 Invändig ventil

 Quattro Fyrvägsomkastare

Quattro
 Trio Universell avstängningsventil och omkastare

Trio
 Det utlopp som inte behövs måste tätas med en blindstopp.

 Avloppet måste klara mer än 50 l/min.

> 50 l/min
 Avlopp

Raindrain

 **Reservdelar** (se sidan 80)

 **Specialtillbehör** (se sidan 80) medföljer ej leveransen



Rengöring (se sidan 78) och medföljande broschyr



Bär skyddshandskar



Bär ögonskydd

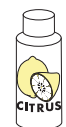

Avkalkningsmedel (citronsyrabas)

Undvik ögon- och hudkontakt. Skulle produkten hamna i ögonen så spola ur dem grundligt med vatten.









Natursvamp











Testsigill (se sidan 80)







Saugumo technikos nurodymai

-  Apsaugai nuo užspaudimo ir įsijovimo montavimo metu mūvėkite pirštines.
-  Turi būti išlyginti šalto ir karšto slėgio nelygumai.
-  Dušo sistema turi būti naudojama tik kūno higienai ir švarai palaikyti.
-  Dušo sistema uždrausta naudotis vaikams, taip pat suaugusiems su fizine, dvasine negale ir (arba) sensorikos sutrikimais. Dušo sistema taip pat uždrausta naudotis asmenims, apsvaigusiems nuo alkoholio arba narkotikų.
-  Būtina vengti dušo vandens srovės kontakto su jautriomis kūno vietomis (pvz., akimis). Todėl būtina laikytis tinkamo atstumo nuo dušo.
-  Dušo laikiklis skirtas tik dušo galvutei laikyti, todėl neturi būti apkraunamas kitokiais daiktais!

Elektros prijungimas

-  Instaliavimo ir tikrinimo darbus gali atlikti tik kvalifikuoti elektrikai pagal VDE 0100, 701 d. ir IEC 60364-7-701 standartų reikalavimus
-  Montuodami elektros įrangą, laikykitės galiojančių Vokietijos elektrotechnikos asociacijos (VDE), žemės ir - energijos tiekimo įmonės reikalavimų.
-  Bendras elektros tiekimas vyksta per 230V/N/PE/50Hz kintamos srovės prievadą
-  Apsauginis įrenginys (RCD / FI) apsaugo nuo nebalanso srovės, kai srovė skirtumas ≤ 30 mA .
-  Apsaugos funkcijos turi būti reguliariai tikrinamos.
-  Aplinkos temperatūra negali viršyti 50 °C.
-  Turi būti užtikrintas gaminio atjungimas nuo elektros tinklo, pavyzdžiui, daugiapoliu jungikliu (EN 60335-1, 24.3 sk.)
-  Transformatorius negali būti montuojamas 0, 1 arba 2 saugos zonose.

Transformatorius

-  12 DC SELF įtampa turi būti teikiama tik per kartu pristatomą 19769610 tipo transformatorių. Transformatorius turi būti įmontuotas už 0, 1 ir 2 zonų ribų po tinku paslėptoje dėžėje ir apsaugotas nuo prisilietimo. (žr. psl. 61)
-  Transformatorius turi būti įmontuotas paslėptoje po tinku dėžėje $> \varnothing 60$ mm. Dėžė su šviestuvu sujungiama su gofruotu vamzdžiu EN 20. Po tinku paslėpta dėžutė pasiekiami tik naudojant įrankius. (žr. 76 psl. 3 pav.)
-  Elektros įtampa nuo 100 iki 240 V AC 50-60 Hz turi būti teikiama per pertraukimo prietaisą (jungiklį), taip pat per elektros srovės saugiklį (RCD / FI) su srovės matavimo skirtumu ≤ 30 mA.
-  19769610 transformatoriaus tipas skirtas įtampai teikti tik 28410000 / 28410400 produktui.

Kitoks prietaiso panaudojimas arba panaudojimas kitam tikslui laikomas panaudojimu ne pagal paskirtį. (Už kilusia riziką atsako vartotojas.)
Prie vartojimo pagal paskirtį taip pat priskiriamas eksploatacijos / montavimo instrukcijų ir priežiūros / remonto nurodymų laikymasis.
Gamintojas / tiekėjas neatsako už sužeidimus ar nuostolius, kilusius dėl netinkamo prietaiso montavimo ar jo panaudojimo ne pagal paskirtį.

Montavimo instrukcija

- Pirmiausia turi būti sumontuotas pagrindinis komplektas su pristatymo numeriu 15947180.
- Vamzdžiai ir sujungimai turi būti montuojami, plaunami ir tikrinami pagal galiojančias normas. (Montavimas pagal EN 1717)
- Atlikdami montavimo darbus, kvalifikuoti darbuotojai turi atkreipti dėmesį, kad pritvirtinimo plokštuma būtų lygi (be išsikišusių siūlių ar perkreiptų plytelių), sienų konstrukcija tiktų gaminiui montuoti ir neturėtų jokių trūkumų.
- Turu būti įmontuoti tinkliniai filtrai; jie apsaugo nuo kietųjų dalelių, kurios gali patekti iš vandentiekio. Kietosios dalelės gali sutrikdyti santechnikos jungčių darbą ir (arba) pakenkti jų funkcinėms dalims. „Hansgrohe“ neatsako už gedimus dėl neįmontuoto filtro.
- Šio produkto negalima naudoti kartu su hidrauliškai ir termiškai valdomu tekančio vandens šildytuvu.
- Atlikdami bet kokius darbus, būtinai atjunkite maitinimo įtampą.
- Pasinaudoję kabelio įtraukimo prietaisu maišytuvo / transformatoriaus sujungimo kabelį įtraukite į gofruotą vamzdį (EN 20).
- Montavimui turi būti naudojamos tik normos atitinkančios medžiagos.
- Visos įrenginio dalys turi būti prieinamos.
- Jei dušas „Raindance Rainfall“ naudojamas kartu su RainBrain, jis maitinamas tiesiai iš RainBrain (žr. 62 psl.). Tuo atveju kartu su dušu „Raindance Rainfall“ patiekamas maitinimo blokas ir jungiamasis kabelis nėra reikalingi. Todėl nereikia numatyti ir po tinku paslėptos dėžės. Tačiau reikia užsakyti jungiamąjį kabelį #95351000.

Techniniai duomenys

Darbinis slėgis:	ne daugiau kaip 0,6 MPa
Rekomenduojamas slėgis:	0,2 – 0,4 MPa
(1 MPa = 10 barų = 147 PSI)	
Karšto vandens temperatūra:	ne daugiau kaip 60 °C
Rekomenduojama karšto vandens temperatūra:	42 °C
Terminis dezinfekavimas:	ne daugiau kaip 70 °C / 4 min

Produktas skirtas tik geriamajam vandeniui!

Transformatorius

Įvadas (IN):	100 – 240 V / 50 – 60 Hz / 70 – 170 mA
Išvadas (OUT):	12 V DC / 1 A
Apsaugos tipas:	IP X1
Serijos numeris:	28410000 / 28410400 (žr. techninių duomenų lentelę)
Matmenys:	žr. psl. 60
Svoris:	81 g
Techniniai duomenys atitinka pateiktas šviestuvo ir transformatoriaus techninių duomenų lentelėse.	

Maišytuvo ir transformatoriaus sujungimo kabelis

Kabelio ilgis:	7 m
Gyslos skerspjūvis:	apie 0,25 mm ²
- Gyslos spalva:	juoda (GND)
+ Gyslos spalva:	raudona (12 V DC)
Prijungimas prie transformatoriaus:	Gnybtų sujungimas
Kabelio gofruotas vamzdis:	EN20
Patrumpinus laidą, prie jo galo turi būti pritvirtintas 0,25 mm ² kabelio gnybtas, kontaktui numatytas 8 mm ilgis.	



Simbolio aprašymas

 Nenaudokite silikono, kurio sudėtyje yra acto rūgšties!

 **Išmatavimai** (žr. psl. 60)

 **Pralaidumo diagrama** (žr. psl. 62 - 75)

0, 1, 2 Saugos zona (žr. psl. 61)

 Transformatorius

 Tuščias vamzdelis

 230 V

 12 V





Montavimo pavyzdžiai (žr. psl. 62 - 75)

 Dušo padėklo centras

 Šiltas vanduo

 Šaltas vanduo

 Šioje zonoje būtinas sienos sutvirtinimas

 Potinkinis uždarymo vožtuvas

 „Quattro“ 4-krypčių perjungimas

 Užtvarinis ir perjungimo vožtuvas „Trio Universal“

 Nenaudojamą išėjimą užaklinti.

 Nutekėjimo našumas turi būti ne mažesnis 50 l/min

 > 50 l/min Nutekėjimas

 Raindrain

 **Atsarginės dalys** (žr. psl. 80)

 **Specialūs priedai** (žr. psl. 80) nėra pridedama



Valymas (žr. psl. 78) ir pridedama brošiūra



Mūvėkite apsaugines pirštines



Dėvėkite akių apsaugines priemones

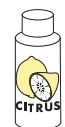

Nukalkintojas (citrinos rūgšties pagrindu)

Venkite, kad produkto nepatektų į akis ir ant odos. Patekus į akis, jas kruopščiai nuplaukite vandeniu.



Natūrali kempinė



Bandymo pažyma (žr. psl. 80)



Sigurnosne upute

- ⚠ Prilikom montaže se radi sprječavanja prignječenja i posjekotina moraju nositi rukavice.
- ⚠ Velika razlika u pritisku između vruće i hladne vode mora biti izbalansirana.
- ⚠ Sustav tuša se smije primjenjivati samo za kupanje, tuširanje i osobnu higijenu.
- ⚠ Djeca, kao i tjelesno, mentalno i/ili senzorno hendikepirane odrasle osobe ne smiju se koristiti sustavom tuša bez nadzora. Osobe koje su pod utjecajem alkohola ili droga ne smiju se koristiti sustavom tuša.
- ⚠ Mora se izbjegavati kontakt mlaza iz tuša s osjetljivim dijelovima tijela (npr. očima). Tijelo korisnika mora biti dovoljno udaljeno od tuša.
- ⚠ Nosač tuša iznad glave je dimenzioniran samo za držanje danog tuša i ne smije se opterećivati drugim predmetima!

Električni priključak

- ⚠ Električne instalacijske i ispitne radove smiju obavljati samo certificirani električari uz uvažavanje odredaba VDE 0100 dio 701 i IEC 60364-7-701.
- ⚠ Prilikom provedbe električnih instalacijskih radova treba se pridržavati odgovarajućih, trenutno važećih propisa strukovne udruge elektrotehničara (u Njemačkoj: VDE), državnih propisa te propisa lokalnog poduzeća za distribuciju električne energije.
- ⚠ Cjelokupno napajanje strujom provodi se preko 230V/N/PE/50Hz priključka izmjenične struje.
- ⚠ Vod se mora osigurati nadstrujnom zaštitnom sklopkom (RCD/FI) s nazivnom diferencijalnom strujom ≤ 30 mA.
- ⚠ U redovitim vremenskim intervalima treba provjeravati ispravnost osigurača.
- ⚠ Okolna temperatura ne smije prekoračiti 50 °C.
- ⚠ Mora se omogućiti odvajanje proizvoda sa strujne mreže, npr. višepolnom sklopkom sukladno normi EN 60335-1 st. 24.3.
- ⚠ Transformator se ne smije ugrađivati u zaštitnim područjima 0, 1 ili 2.

transformator

- ⚠ Naponsko napajanje od 12 V DC SELV dopušteno je samo uz pomoć priloženog ispravljača tipa 19769610. Ispravljač se izvan zona 0, 1 i 2 mora ugraditi u postojeću izoliranu podžbuknu utičnicu. (pogledaj stranicu 61)
- ⚠ Ispravljač se mora ugraditi u podžbuknu utičnicu $> \varnothing 60$ mm. Ova podžbukna utičnica je praznom cijevi EN 20 spojena s proizvodom Raindance Rainfall. Podžbukna utičnica dostupna je samo uz primjenu alata. (vidi str. 76 sl. 3)
- ⚠ Mrežni napon od 100 - 240 V AC 50 - 60 Hz mora se osigurati uz pomoć rastavljača (rastavne sklopke) kao i nadstrujnom zaštitnom sklopkom (RCD / FI) s nazivnom diferencijalnom strujom ≤ 30 mA.
- ⚠ Ispravljač tipa 19769610 prikladan je samo za napajanje proizvoda 28410000 / 28410400.

Svaki drugi oblik korištenja slovi kao nenamjenski. (Sav rizik snosi korisnik.)
U namjensku uporabu se računaju uvažavanje uputa za rad i montažu kao i postupanje sukladno navodima koji se tiču čišćenja i popravaka.
Proizvođač / distributer ovih svjetiljki ne preuzima odgovornost za ozljede ili štete koje nastanu kao posljedica nestručne montaže odnosno nestručne uporabe.

Upute za montažu

- Prethodno treba ugraditi okvirni nosač s kataloškim brojem 15947180.
- Cijevi i armatura moraju biti postavljeni, isprani i testirani prema važećim normama. (Instalacija prema standardu EN 1717)
- Kada proizvod montira kvalificirano stručno osoblje treba paziti da čitava površina na koju se učvršćuje bude ravna (bez istaknutih fuga ili krivljenja pločica), da je zidna konstrukcija primjerena montaži proizvoda te da nema slabih mjesta.
- Obvezno postavite mrežice za hvatanje prljavštine kako biste izbjegli prodiranje onečišćenja iz vodovoda. Prljavština može dovesti do djelomičnog ili potpunog oštećenja dijelova armature. Za eventualna oštećenja uzrokovana prljavštinom proizvođač Hansgrohe ne preuzima nikakvu odgovornost.
- Ovaj proizvod se ne može rabiti uz hidraulički i termički regulirane protočne bojlere.
- Radovi bilo koje vrste smiju se obavljati samo u beznaponskom stanju.
- Spojni kabel armature odnosno transformatora treba uvući u praznu cijev (EN 20) koristeći se pomagalom za uvlačenje kabela.
- Za montažu se smije koristiti samo standardizirani materijal.
- Sve komponente moraju biti lako dostupne.
- Ako se Raindance Rainfall koristi u spoju s komponentom RainBrain, električno napajanje vrši se izravno preko RainBrain (vidi str. 62). U tom slučaju ispravljač i spojni kabel, koji su priloženi uz Raindance Rainfall, nisu potrebni. To znači da se ne mora predvidjeti ni podžbukna utičnica. Tada se, međutim, mora dodatno naručiti spojni kabel #95351000!

Tehnički podatci

Najveći dopušteni tlak:	tlak 0,6 MPa
Preporučeni tlak:	0,2 - 0,4 MPa
(1 MPa = 10 bar = 147 PSI)	
Temperatura vruće vode:	tlak 60 °C
Preporučena temperatura vruće vode:	42 °C
Termička dezinfekcija:	tlak 70 °C / 4 min

Proizvod je koncipiran isključivo za pitku vodu!

transformator

Ulaz (IN):	100 - 240 V / 50 - 60 Hz / 70 - 170 mA
Izlaz (OUT):	12 V DC / 1 A
Stupanj zaštite:	IP X1
Serijski broj:	28410000 / 28410400 (vidi natpisnu pločicu)
Dimenzije:	pogledaj stranicu 60
Težina:	81 g

Tehnički podaci su identični s podacima na odgovarajućoj natpisnoj pločici svjetiljke i transformatora.

Spojni kabel armature / transformatora

Duljina kabela:	7 m
Poprečni presjek žile:	oko 0,25 mm ²
- Boja žile:	crna (GND)
+ Boja žile:	crvena (12 V DC)
Priključak na transformator:	Stezni priključak
Prazna cijev za kabel:	EN20

Ako se napojni kabel skрати, na njega treba postaviti stopice poprečnog presjeka 0,25 mm² i duljine kontakta od 8 mm.

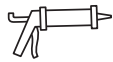

Opis simbola

 Nemojte koristiti silikon koji sadrži octenu kiselinu!

 **Mjere** (pogledaj stranicu 60)

 **Dijagram protoka** (pogledaj stranicu 62 - 75)

0, 1, 2 **Zaštitno područje** (pogledaj stranicu 61)

 transformator

 Prazna cijev

 230 V

 12 V



Primjeri instalacija (pogledaj stranicu 62 - 75)

X Sredina tuš-kada

 Topla voda

 Hladna voda

 U ovom je području potrebno ojačanje zida.

 Podzbukni ventil

 Quattro četverostruki preusmjernič

 Trio Universal ventil za zatvaranje i ventil selektora

 Trio
Potrebno je ostaviti zatvoren izlaz koji se ne koristi

 Protok vode mora biti veći od 50 l/min.

 > 50 l/min
Odvod
Raindrain

 **Rezervni dijelovi** (pogledaj stranicu 80)

 **Posebni pribor** (pogledaj stranicu 80) Nije sadržano u isporuci!



Čišćenje (pogledaj stranicu 78) i priložena brošura



Nosite zaštitne rukavice



Nosite zaštitne naočale



Sredstvo za uklanjanje kamenca (na bazi limunske kiseline)

Izbjegavajte kontakt s očima i kožom. U slučaju kontakta s očima, temeljito isperite s dosta vode.



prirodna spužva



Oznaka testiranja (pogledaj stranicu 80)



⚠ Güvenlik uyarıları

- ⚠ Montaj esnasında ezilme ve kesilme gibi yaralanmaları önlemek için eldiven kullanılmalıdır.
- ⚠ Sıcak ve soğuk su bağlantıları arasında büyük basınç farklılıkları varsa, bu basınç farklılıklarının dengelenmesi gerekir.
- ⚠ Duş sistemi yalnızca banyo, hijyen ve beden temizliği amaçları doğrultusunda kullanılabilir.
- ⚠ Bedensel, ruhsal ve/veya sensörük engelli çocuk ve yetişkinler gözetimsiz olarak duş sistemini kullanmamalıdır. Alkol veya uyuşturucu etkisinde olanlar duş sistemini kullanmamalıdır.
- ⚠ Püskürtme başlıklarının hassas organlara teması (örn. gözler) önlenmelidir. Püskürtücü ile beden arasında yeterli mesafe bırakılmalıdır.
- ⚠ Başlıklı püskürtücü kolu yalnızca başlıklı püskürtücünün tutulması için tasarlanmıştır, başka nesnelere üzerine yük bindirilmemelidir!

⚡ Elektrik bağlantısı

- ⚠ Kurulum ve kontrol çalışmaları, VDE 0100 Bölüm 701 ve IEC 60364-7-701'i dikkate almak suretiyle, elektronik konusunda uzman yetkili bir kişi tarafından gerçekleştirilmelidir.
- ⚠ Elektrik montajı sırasında güncel sürümdeki ilgili VDE, ülke ve EVU talimatlarına uyulmalıdır.
- ⚠ Tüm güç beslemesi bir 230V/N/PE/50Hz alternatif akım bağlantısı üzerinden gerçekleşir.
- ⚠ Emniyete alma, ≤ 30 mA ölçüm farkı akımı olan bir hatalı akım koruma tertibatı (RCD/FI) üzerinden gerçekleşmelidir.
- ⚠ Emniyet altına alma işlemi düzenli aralıklarla işlev bakımından kontrol edilmelidir.
- ⚠ Çevre sıcaklığı 50 °C'nin üzerinde olmamalıdır.
- ⚠ Ürünün elektrik şebekesinden ayrılabilmesi garantiye alınmalıdır. Ya rahat erişilebilen bir priz ya da EN 60335-1 Paragraf 24.3 uyarınca tüm kutuplu bir şalter üzerinden.
- ⚠ Transformatör koruma alanı 0, 1 veya 2'ye monte edilmemelidir.

⚡ Trafo

- ⚠ 12 V DC SELV gerilim beslemesi yalnızca birlikte verilen 19769610 tip transformatör üzerinden gerçekleşmelidir. Transformatör bölüm 0, 1 ve 2 dışındaki bir yapı taraflı siva altı kutusu içinde temas etmeyecek şekilde monte edilmelidir. (Bakınız sayfa 61)
- ⚠ Transformatör bir siva altı şalter kutusuna $> \varnothing 60$ mm monte edilmelidir. Bu siva altı şalter kutusu bir EN 20 boş boru üzerinden Raindance Rainfall ile bağlanmış olmalıdır. Siva altı kutusuna sadece alet kullanarak erişilebilir. (bkz. sayfa 76, şek. 3)
- ⚠ 100 - 240 V AC 50 - 60 Hz değerindeki elektrik voltajı bir ayırma tertibatı (şalter) ve ≤ 30 mA ölçülen fark akımlı bir hatalı akım emniyet düzeneği (RCD / FI) üzerinden gerçekleşmelidir.
- ⚠ 19769610 tip transformatör yalnızca 28410000 / 28410400 ürününün gerilim beslemesi için uygundur.

Başka veya farklı kullanım usulüne aykırı kullanım sayılır. (Riskli kullanıcı taşır.)
Tekniğine uygun kullanıma kullanım/montaj talimatının dikkate alınması, temizlik ve onarım tarifine bağlı kalınması da dahildir.
Bu lambanın üreticisi / satıcısı, tekniğine uygun olmayan montajdan / tekniğine uygun olmayan kullanımdan sorumlu değildir.

Montaj açıklamaları

- Öncesinde 15947180 sipariş numaralı temel setin tesis edilmiş olması gereklidir.
- Boruların ve armatürün montajı, yıkanması ve kontrolü geçerli normlara göre yapılmalıdır. (DIN 1717'ye göre montaj)
- Ürünün yetkili uzman personel tarafından montajı yapılırken, sabitleme yüzeyinin sabitleme planının tüm alanında bulunduğu (derz veya fayans kayması olmamalıdır), duvar yapısının ürünün montajı için uygun olduğuna ve zayıf noktaları bulunmadığına dikkat edilmelidir.
- Şebeke borusunda kir oluşumunu önlemek için kir toplama eleklerinin takılması gereklidir. Kirlenmeler işlevi olumsuz etkileyebilir ve/veya armatürün işlev parçalarında hasarlara yol açabilir. Hansgrohe, bundan dolayı kaynaklanabilecek hasarlara karşı sorumluluk üstlenmez.
- Bu ürün hidrolik ve termik kumandalı akış ısıtıcılarıyla bağlantılı olarak kullanılmamalıdır.
- Tüm çalışmalar sadece gerilimsiz durumda yapılmalıdır.
- Armatür / transformatör bağlantı hattı bir kablo çekme aleti yardımıyla boş borunun (EN 20) içine çekilmelidir.
- Montaj için yalnızca standarda uygun normda malzeme kullanılmalıdır.
- Tüm bileşenler kolay ulaşabilir durumda kalmalıdır.
- Raindance Rainfall, bir RainBrain ile bağlantılı olarak kullanılacaksa, gerilim beslemesi doğrudan RainBrain üzerinden sağlanır (bkz. sayfa 62). Raindance Rainfall ile birlikte teslim edilen adaptör ve bağlantı kablosuna gerek yoktur. Bununla birlikte siva altı prizi de öngörülmelidir. Bu durumda mutlaka #95351000 bağlantı kablosu sipariş edilmelidir!

Teknik bilgiler

İşletme basıncı:	azami 0,6 MPa
Tavsiye edilen işletme basıncı:	0,2 - 0,4 MPa
(1 MPa = 10 bar = 147 PSI)	
Sıcak su sıcaklığı:	azami 60 °C
Tavsiye edilen su ısıtı:	42 °C
Termik dezenfeksiyon:	azami 70 °C / 4 dak

Ürün sadece şebeke suyu için tasarlanmıştır!

Trafo

Giriş (IN):	100 - 240 V / 50 - 60 Hz / 70 - 170 mA
Çıkış (OUT):	12 V DC / 1 A
Koruma türü:	IP X1
Seri numarası:	28410000 / 28410400 (Bkz. tip levhası)
Ölçüler:	bakınız sayfa 60
Ağırlık:	81 g
Teknik veriler lamba ve transformatör üzerindeki tip levhasında yer alan verilerle aynı olmalıdır.	

Armatür / transformatör bağlantı hattı

Kablo uzunluğu:	7 m
Damar kesiti:	yaklaşık 0,25 mm ²
- Damar rengi:	siyah (GND)
+ Damar rengi:	kırmızı (12 V DC)
Transformatörü bağlantı:	Klemens bağlantısı
Kablo için boş boru:	EN20
Bağlantı hattı kısaltılırsa, bunun 0,25 mm ² 'lik bir damar ucu kovanlarıyla ve 8 mm'lik bir kontak uzunluğu ile donatılmalıdır.	

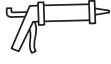

Simge açıklaması

 Asetik asit içeren silikon kullanmayın!

 **Ölçüleri** (Bakınız sayfa 60)

 **Akış diyagramı** (Bakınız sayfa 62 - 75)

0, 1, 2 Koruma bölgesi (Bakınız sayfa 61)

 Trafo

 Boş boru

 230 V

 12 V

 **Montaj Örneği** (Bakınız sayfa 62 - 75)

 Duş küvetinin ortası

 Sıcak su

 Soğuk su

 Bu alanda duvarın kalınlaştırılması gereklidir.

 Sıva altı valfi

 Quattro dört yönlü değiştirme

 Trio universal kapatma ve değiştirme valfi

 Kullanılmayan çıkış bir kör tapayla izole edilmelidir.

 Akış kapasitesi 50 l/dak üzerinde olmalıdır.

 > 50 l/min Akış

 Raindrain

 **Yedek Parçalar** (Bakınız sayfa 80)

 **Özel aksesuarlar** (Bakınız sayfa 80) Teslimat kapsamına dahil değildir



Temizleme (Bakınız sayfa 78) ve birlikte verilen broşür



Koruyucu eldiven kullanın



Göz koruyucu kullanın



Kireç sökücü (Limon asidi temeli)

Gözlere ve cilde temasından kaçının. Eğer ürün gözlere bulaşursa, gözlerinizi su ile iyice yıkayın.



Doğal Sünger



Kontrol işareti (Bakınız sayfa 80)



Instrucțiuni de siguranță

- ⚠ La montare utilizați mănuși pentru evitarea contuziunilor și tăierii mâinilor.
- ⚠ Diferențele de presiune mari între alimentarea cu apă rece și apă caldă trebuie echilibrate.
- ⚠ Sistemul de duș poate fi utilizat doar pentru spălarea, menținerea igienei și curățarea corpului.
- ⚠ Copiii și adulții cu dizabilități corporale, mintale și senzoriale nu pot utiliza sistemul de duș nesupravegheați. De asemenea este interzisă utilizarea sistemului de duș de către persoane, care se află sub influența alcoolului sau a drogurilor.
- ⚠ Evitați contactul jetului de apă cu părțile de corp sensibile (de ex. ochii). Țineți dușul la o distanță corespunzătoare de corp.
- ⚠ Brațul parei de duș este destinat doar pentru a susține para, acesta nu poate fi prevăzut cu alte obiecte.

Conexiune electrică

- ⚠ Lucrările de instalare și de fixare trebuie efectuate de către electricieni specializați, ținând cont de VDE 0100 Partea 701 și IEC 60364-7-701.
- ⚠ La montarea instalației electrice trebuie respectate prescripțiile VDE (Verband Deutscher Elektrotechniker = Asociația Electrotehnicienilor din Germania), prescripțiile din țara respectivă și prescripțiile EVU (Elektrizitäts-Versorgungs-Unternehmen = Într
- ⚠ Alimentarea completă cu curent electric se realizează printr-un bransament de curent alternativ de 230V/N/PE/50Hz.
- ⚠ Instalația trebuie asigurată printr-un dispozitiv de protecție împotriva curentului rezidual (RCD/ FI)
- ⚠ pentru curent rezidual măsurat de ≤ 30 mA.
- ⚠ Funcționarea siguranței trebuie verificată la intervale regulate.
- ⚠ Temperatura mediului înconjurător nu trebuie să depășească 50 °C.
- ⚠ Trebuie asigurată posibilitatea deconectării produsului de la rețea. De ex. printr-un întrerupător capabil să deconecteze toți polii conform EN 60335-1 par. 24.3.
- ⚠ Transformatorul nu poate fi montat în zonele de protecție 0, 1 sau 2.

Transformator

- ⚠ Alimentarea de la o sursă 12 V DC SELV poate avea loc doar prin transformatorul tip 19769610 inclus în pachetul de livrare. Transformatorul trebuie montat sub tencuială, în afara zonelor 0, 1 și 2 într-o cutie sub tencuială cu protecție la atingere de la fața locului. (vezi pag. 61)
- ⚠ Transformatorul trebuie montat sub tencuială într-o cutie > Ø 60 mm. Raindance Rainfall va fi racordat la această cutie montată sub tencuială cu un tub gol EN 20. Cutia montată sub tencuială poate fi accesată doar cu ajutorul unor scule. (vezi pag. 76 fig. 3)
- ⚠ Alimentarea cu tensiune 100 - 240 V AC 50 - 60 Hz trebuie să aibă loc printr-un dispozitiv de separare (întrerupător), cât și printr-un dispozitiv de protecție împotriva curentului rezidual (RCD / FI) cu un curent diferențial rezidual de ≤ 30 mA.
- ⚠ Transformatorul tip 19769610 este adecvat doar pentru alimentarea cu tensiune a produsului 28410000 / 28410400.

Utilizarea acestuia în orice alt scop este neconformă destinației. (Riscurile revenindu-i utilizatorului.)

Utilizarea conform destinației cuprinde de asemenea respectarea indicațiilor de utilizare și montare, cât și respectarea descrierilor referitoare la curățare și reparare.

Producătorul / distribuitorul lămpii nu își asumă responsabilitatea pentru vătămările corporale și daunele materiale, care decurg din utilizarea / montarea necorespunzătoare.

Instrucțiuni de montare

- Înainte de instalare trebuie instalată setul de bază cu nr. comandă 15947180.
- Conductele și bateriile trebuie montate, spălate și verificate conform normelor în vigoare. (Instalare conform EN 1717)
- La montarea produsului de către un personal calificat se va avea grijă ca suprafața de fixare să fie plană pe toată aria de fixare (fără proeminențe ale rosturilor sau îmbinări între plăcile de faianță) și ca structura peretelui să fie corespunzătoare pentru fixarea produsului, să nu prezinte locuri cu rezistență redusă.
- Sitele pentru reținerea impurităților trebuie montate pentru evitarea pătrunderii impurităților din rețeaua de alimentare. Impuritățile pătrunse pot influența funcționarea și/sau pot provoca deteriorarea părților funcționale ale armăturilor. Garanția Hansgrohe nu acoperă aceste daune.
- Acest produs nu poate fi utilizat în combinație cu boilere cu flux continuu hidraulice sau comandate termic.
- Toate lucrările trebuie efectuate doar când sistemul este scos de sub tensiune.
- Introduceți cablul de conexiune a armăturii / transformatorului în tubul gol (EN 20) cu ajutorul unui aparat de introdus cabluri.
- La montare utilizați numai material corespunzător normelor.
- Toate piesele trebuie să rămână accesibile.
- Dacă Raindance Rainfall se folosește împreună cu un RainBrain, alimentarea cu energie electrică are loc direct de la RainBrain (vezi pagina 62). În acest caz nu mai aveți nevoie de transformator și cablul de alimentare livrate împreună cu Raindance Rainfall. Și nu mai trebuie prevăzută nici cutia montată sub tencuială. Însă trebuie să comandați cablul de alimentare #95351000!

Date tehnice

Presiune de funcționare:	max. 0,6 MPa
Presiune de funcționare recomandată:	0,2 - 0,4 MPa
(1 MPa = 10 bar = 147 PSI)	
Temperatura apei calde:	max. 60 °C
Temperatura recomandată a apei calde:	42 °C
Dezinfecție termică:	max. 70 °C / 4 min

Produsul este destinat exclusiv pentru apă potabilă.

Transformator

Intrare (IN):	100 - 240 V / 50 - 60 Hz / 70 - 170 mA
Ieșire (OUT):	12 V DC / 1 A
Clasă de protecție:	IP X1
Număr de serie:	28410000 / 28410400 (Vezi plăcuța de tip)
Dimensiuni:	vezi pag. 60
Greutate:	81 g
Datele tehnice sunt identice cu cele de pe plăcuța de tip a lămpii și a transformatorului.	

Cablul de conexiune armătură / transformator

Lungimea cablului:	7 m
Diametru fir:	cca. 0,25 mm ²
- Culoare fir:	negru (GND)
+ Culoare fir:	roșu (12 V DC)
Conectare la transformator:	Conexiune cu cleme
Tub gol pentru cablu:	EN20
Dacă tăiați cablul de conexiune, acesta trebuie prevăzut cu un terminal cablu de 0,25 mm ² și o suprafață de contact de o lungime de 8 mm.	



Descrierea simbolurilor

 Nu utilizați silicon cu conținut de acid acetic!

 **Dimensiuni** (vezi pag. 60)

 **Diagrama de debit** (vezi pag. 62 - 75)

0, 1, 2 Domeniu de protecție (vezi pag. 61)

 Transformator

 Tub gol

 230 V

 12 V

 **Exemple de montare** (vezi pag. 62 - 75)

X În mijlocul căzii de duș

 Apă caldă

 Apă rece

 În această zonă este nevoie de întărirea peretelui.

 Ventil montat sub tencuială

 Quattro valvă de inversare cu patru căi

Quattro
 Trio valvă de închidere și de inversare universală

Trio
 Racordurile neutilizate trebuie acoperite cu dop etanș.

 Capacitatea de evacuare trebuie să fie mai mare de 50 l/min.

> 50 l/min
 Deversor

Raindrain

 **Piese de schimb** (vezi pag. 80)

 **Accesorii opționale** (vezi pag. 80) nu este inclus în setul livrat



Curățare (vezi pag. 78) și broșura alăturată



Purtați mănuși de protecție



Purtați ochelari de protecție

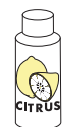

Soluție de decalcifiere (bază de acid citric)

Evitați contactul cu ochii și cu pielea. În cazul în care produsul ajunge în contact cu ochii, clătiți bine cu apă.



Burete natural



Certificat de testare (vezi pag. 80)



Υποδείξεις ασφαλείας

- ⚠ Για να αποφύγετε τραυματισμούς κατά τη συναρμολόγηση πρέπει να φοράτε γάντια.
- ⚠ Οι διαφορές της πίεσης μεταξύ της σύνδεσης κρύου και ζεστού νερού θα πρέπει να αντισταθμίζονται.
- ⚠ Το σύστημα ντους επιτρέπεται να χρησιμοποιείται μόνο σαν μέσο λουτρού, υγιεινής και καθαρισμού του σώματος.
- ⚠ Παιδιά ή ενήλικες με μειωμένες σωματικές, διανοητικές και/ή αισθητήριες ανεπάρκειες δεν επιτρέπεται να χρησιμοποιούν το σύστημα ντους χωρίς επίτηρηση. Άτομα υπό την επίρεια οινοπνεύματος ή ναρκωτικών δεν επιτρέπεται να χρησιμοποιούν σε καμία περίπτωση το
- ⚠ Η επαφή δέσμης νερού του ντους με ευαίσθητες περιοχές του σώματος (π.χ. μάτια) πρέπει να αποφεύγεται. Διατηρείτε επαρκή απόσταση ανάμεσα στο ντους και το σώμα.
- ⚠ Ο βραχίονας του ντους κεφαλιού έχει μελετηθεί μόνο για να κρατά το ντους κεφαλιού, δεν επιτρέπεται να φορτίζεται με άλλα αντικείμενα!

Ηλεκτρική παροχή

- ⚡ Οι εργασίες εγκατάστασης και ελέγχου πρέπει να διενεργούνται από έναν εγκεκριμένο ηλεκτρολόγο, λαμβάνοντας υπόψη τις οδηγίες VDE 0100 Μέρος 701 και IEC 60364-7-701.
- ⚡ Στην ηλεκτρική εγκατάσταση πρέπει να τηρούνται οι αντίστοιχες προδιαγραφές της εκάστοτε ένωσης ηλεκτρολόγων, της εκάστοτε χώρας και εταιρείας ηλεκτρικού ρεύματος στην εκάστοτε έγκυρη έκδοση.
- ⚡ Η συνολική τροφοδοσία ρεύματος γίνεται μέσω μίας σύνδεσης εναλλασσόμενου ρεύματος 230V/N/PE/50Hz.
- ⚡ Η ασφάλιση θα πρέπει να πραγματοποιείται μέσω διάταξης προστασίας ρεύματος διαρροής (RCD / FI) με παραμένον ρεύμα ≤ 30 mA.
- ⚡ Η λειτουργία της ασφάλειας πρέπει να ελέγχεται σε τακτά χρονικά διαστήματα.
- ⚡ Η θερμοκρασία περιβάλλοντος δεν επιτρέπεται να υπερβαίνει τους 50 °C
- ⚡ Το προϊόν πρέπει να μπορεί να απομονώνεται από το δίκτυο, π.χ. με έναν πολυπολικό διακόπτη κατά EN 60335-1 παρ. 24.3.
- ⚡ Ο μετασχηματιστής δεν επιτρέπεται να τοποθετηθεί στην περιοχή προστασίας 0, 1 ή 2.

Trafo (μετασχηματιστής)

- ⚡ Η τροφοδοσία τάσης 12 V DC SELV επιτρέπεται να εφαρμόζεται μόνο μέσω του περιλαμβανόμενου μετασχηματιστή Τύπου 19769610. Ο μετασχηματιστής πρέπει να τοποθετείται εκτός των περιοχών 0, 1 και 2 σε ένα εντοιχισμένο κουτί, προστατευμένος από επαφή. (βλ. σελίδα 61)
- ⚡ Το τροφοδοτικό πρέπει να τοποθετηθεί σε ενδοτοιχίο κουτί πρίζας $> \varnothing 60$ mm. Αυτό το εντοιχισμένο κουτί είναι συνδεδεμένο μέσω ενός κενού σωλήνα EN 20 με το Raindance Rainfall. Το εντοιχισμένο κουτί είναι προσβάσιμο μόνο με εργαλείο. (βλ. σελίδα 76 Εικ. 3)
- ⚡ Η τάση δικτύου 100 - 240 V AC 50 - 60 Hz πρέπει να εφαρμόζεται μέσω μιας διάταξης απομόνωσης (διακόπτης), καθώς και μέσω μίας διάταξης προστασίας ρευμάτων διαρροής (RCD / FI) με ρεύμα διαφοράς μέτρησης ≤ 30 mA.
- ⚡ Το τροφοδοτικό τύπου 19769610 είναι αποκλειστικά κατάλληλο για την τροφοδοσία τάσης στο προϊόν 28410000 / 28410400.

Χρήση διαφορετική και πέρα από την αναφερθείσα θεωρείται μη προβλεπόμενη. (Την ευθύνη φέρει ο χρήστης.)

Στην προβλεπόμενη χρήση περιλαμβάνεται και η τήρηση των οδηγιών του εγχειριδίου χειρισμού / συναρμολόγησης, καθώς και η τήρηση της περιγραφής σχετικά με τον καθαρισμό και την επισκευή.

Ο κατασκευαστής / διανομέας αυτού του φωτιστικού δεν αναλαμβάνει καμία ευθύνη για τραυματισμούς ή ζημιές που προκαλούνται από λανθασμένη συναρμολόγηση / λανθασμένη χρήση.

Οδηγίες συναρμολόγησης

- Πριν από την τοποθέτηση του φωτιστικού θα πρέπει να έχει τοποθετηθεί το σετ βάσης με αριθμό παραγγελίας 15947180.
- Οι σωλήνες και η μπαταρία πρέπει να τοποθετηθούν σύμφωνα με τα ισχύοντα πρότυπα, να τεθούν υπό πίεση και να δοκιμαστούν. (Εγκατάσταση σύμφωνα με το πρότυπο EN 1717)
- Κατά τη συναρμολόγηση του προϊόντος από ειδικό προσωπικό θα πρέπει να ελέγχεται με ιδιαίτερη προσοχή η επιφάνεια στερέωσης, αν είναι επίπεδη σε όλη της την επιφάνεια (δεν πρέπει να εξέχουν αρμοί ή πλακάκια), αν η υποδομή του τοίχου είναι κατάλληλη για τη στερέωση του προϊόντος και αν παρουσιάζει ασθενή σημεία.
- Οι σήτες συλλογής ρύπων πρέπει να τοποθετηθούν, για να αποφεύγονται ρύποι που προέρχονται από το δίκτυο ύδρευσης. Οι ρύποι από το δίκτυο ύδρευσης μπορούν να επηρεάσουν αρνητικά και/ ή να προξενήσουν ζημία στα λειτουργικά τμήματα της μπαταρίας. Τέτοιου είδους ζημιές δεν καλύπτονται από την εγγύηση της Hansgrohe
- Αυτό το προϊόν δεν μπορεί να χρησιμοποιηθεί σε συνδυασμό με υδραυλικούς και θερμικά ελεγχόμενους ταχυθερμοσίφωνες.
- Όλες οι εργασίες επιτρέπεται να εκτελούνται μόνο όταν δεν υπάρχει τάση.
- Πέραστε τον αγωγό σύνδεσης Εξαρτήματος / Μετασχηματιστή με τη βοήθεια μιας συσκευής εισέλευσης καλωδίων στον κενό σωλήνα (EN 20).
- Για την τοποθέτηση επιτρέπεται να χρησιμοποιείται αποκλειστικά υλικό που πληροί τις προδιαγραφές των εφαρμοζόμενων προτύπων.
- Όλα τα εξαρτήματα πρέπει να παραμένουν προσβάσιμα.
- Εάν τοποθετηθεί το Raindance Rainfall μαζί με ένα RainBrain, η παροχή ρεύματος γίνεται κατευθείαν μέσω του RainBrain (βλ. σελίδα 62). Το τροφοδοτικό που παρέχεται μαζί με το Raindance Rainfall και ο συνδετήριος αγωγός δεν είναι πλέον απαραίτητα. Έτσι δεν χρειάζεται η πρόβλεψη ενδοτοιχίου κουτιού πρίζας. Στην περίπτωση αυτή όμως πρέπει να παραγγείλετε το συνδετικό καλώδιο #95351000!

Τεχνικά Χαρακτηριστικά

Λειτουργία πίεσης:	έως 0,6 MPa
Συνιστώμενη λειτουργία πίεσης:	0,2 - 0,4 MPa
(1 MPa = 10 bar = 147 PSI)	
Θερμοκρασία ζεστού νερού:	έως 60 °C
Συνιστώμενη θερμοκρασία ζεστού νερού:	42 °C
Θερμική απολύμανση:	έως 70 °C / 4 min

Το προϊόν έχει σχεδιαστεί αποκλειστικά για πόσιμο νερό!

Trafo (μετασχηματιστής)

Είσοδος (IN):	100 - 240 V / 50 - 60 Hz / 70 - 170 mA
Εξόδος (OUT):	12 V DC / 1 A
Είδος προστασίας:	IP X1
Αρ. σειράς:	28410000 / 28410400 (δείτε Πινακίδα τύπου)
Διαστάσεις:	βλ. Σελίδα 60
Βάρος:	81 g

Τα τεχνικά χαρακτηριστικά είναι τα ίδια με τα στοιχεία που αναγράφονται στην εκάστοτε πινακίδα τύπου του φωτιστικού και του μετασχηματιστή.

Αγωγός σύνδεσης Εξαρτήματος / Μετασχηματιστή

Μήκος καλωδίου:	7 m
Διατομή κλώνου:	περ. 0,25 mm ²
- Χρώμα κλώνου:	μαύρο (GND)
+ Χρώμα κλώνου:	κόκκινο (12 V DC)
Σύνδεση στον μετασχηματιστή:	Ηλεκτρικός συνδετήρας
Κενός σωλήνας για καλώδια:	EN20

Εάν μειωθεί το μήκος του αγωγού σύνδεσης, θα πρέπει τα άκρα του αγωγού να συνδεθούν με ακροδέκτες κλώνων διατομής 0,25 mm² και μήκος επαφών 8 mm.

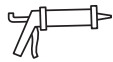

Περιγραφή συμβόλων

 Μην χρησιμοποιείτε σιλικόνη που περιέχει οξικό οξύ!

 **Διαστάσεις** (βλ. σελίδα 60)

 **Διάγραμμα ροής** (βλ. σελίδα 62 - 75)

0, 1, 2 **Εύρος προστασίας** (βλ. σελίδα 61)

 Τραφο (μετασχηματιστής)

 Κενός σωλήνας

 230 V

 12 V





Παραδείγματα συναρμολόγησης (βλ. σελίδα 62 - 75)

 Μέσον της ντουσιέρας

 Ζεστό νερό

 Κρύο νερό

 Σε αυτήν την περιοχή είναι απαραίτητη μία ενίσχυση του τοίχου.

 Χωνευτή βαλβίδα

 Quaattro τετράοδης μετατροπής

 Quaattro
Trio Universal βαλβίδα κλεισίματος και εκτροπής

 Trio
Τα περιττά στόμια εξόδου πρέπει να στεγανοποιηθούν με ένα τυφλό πώμα.

 Η αποχετευτική ικανότητα της βαλβίδας εκροής πρέπει να υπερβαίνει τα 1/min.

 > 50 l/min
Βαλβίδα εκροής

Raindrain

 **Ανταλλακτικά** (βλ. σελίδα 80)

 **Ειδικά αξεσουάρ** (βλ. σελίδα 80) δεν περιλαμβάνεται στον παραδοτέο εξοπλισμό



Καθαρισμός (βλ. σελίδα 78) και συνημμένο φυλλάδιο



Φοράτε γάντια προστασίας χεριών



Φοράτε γυαλιά προστασίας ματιών



Αποσκληρυντής νερού (με βάση το κιτρικό οξύ)

Αποφεύγετε την επαφή με τα μάτια και το δέρμα. Σε περίπτωση που έλθει το προϊόν σε επαφή με τα μάτια ξεπλύνετε καλά με νερό.



Φυσικός σπόγγος



Σήμα ελέγχου (βλ. σελίδα 80)



Varnostna opozorila

- ⚠ Lors du montage, porter des gants de protection pour éviter toute blessure par écrasement ou coupure.
- ⚠ Velike razlike v tlaku med priključkom za mrzlo in priključkom za toplo vodo je potrebno izravnati.
- ⚠ Sistem za prhanje se sme uporabljati le z namenom umivanja, vzdrževanja higiene in telesne nege.
- ⚠ Otroci kot tudi odrasle osebe z omejenimi telesnimi, duševnimi in/ali senzoričnimi sposobnostmi ne smejo nenadzorovano uporabljati sistema za prhanje. Osebe, ki so pod vplivom alkohola ali drog, sistema za prhanje ne smejo uporabljati.
- ⚠ Izogibati se je treba stiku prhalnega curka z občutljivimi deli telesa (npr. očmi). Med telesom in prho mora biti vedno zadosten razmik.
- ⚠ Nosilna roka naglavne prhe je konstruirana le za nošenje prhe in je ne smete obremeniti z drugimi predmeti!

Električni priključek

- ⚠ Instalacijo in preizkuse mora izvesti pooblaščen elektro strokovnjak, pri čemer mora upoštevati VDE 0100 Del 701 in IEC 60364-7-701.
- ⚠ Pri električni instalaciji je treba upoštevati ustrezne VDE, nacionalne in EVU predpise v aktualno veljavni izdaji.
- ⚠ Celotna oskrba z električno energijo se izvaja preko priključka za izmenični tok 230V/N/PE/50Hz.
- ⚠ Zaščita se mora izvesti preko zaščitnega tokovnega stikala (RCD/ FI)
- ⚠ z izračunanim diferenčnim tokom ≤ 30 mA.
- ⚠ Delovanje zaščite je treba preverjati v rednih časovnih presledkih.
- ⚠ Temperatura okolice ne sme presegati 50 °C.
- ⚠ Zagotovljeno mora biti, da se proizvod lahko odklopi od omrežja, npr. preko vsepolnega stikala po EN 60335-1, odst. 24.3.
- ⚠ Transformatorja ne smete vgraditi v območje zaščite 0, 1 ali 2.

Trafo

- ⚠ Napajanje 12 V DC SELV je dovoljeno le s pomočjo priloženega transformatorja tipa 19769610. Slednji mora biti izven območij 0, 1 in 2 vgrajen v lokalno podometno pušo, zaščiteno pred dotikom. (glejte stran 61)
- ⚠ Omrežni napajalnik mora biti vgrajen v podometno priključnico $> \varnothing 60$ mm. Slednja je preko prazne cevi EN 20 povezana s sistemom Raindance Rainfall. Podometna puša je dosegljiva le z orodjem. (glejte stran 76, sl.3)
- ⚠ Omrežna napetost 100 - 240 V AC 50 - 60 Hz se mora dovajati preko odklopne priprave (stikalo), kot tudi preko zaščitnega stikala pred okvarnim tokom (RCD / FI) z dimenzioniranim diferenčnim tokom ≤ 30 mA.
- ⚠ Omrežni napajalnik tipa 19769610 je primeren le za napajanje proizvoda 28410000 / 28410400.

Vsaka drugačna uporaba ali uporaba, ki presega to omejitev, velja kot nenamenska. (Za tveganje je v tem primeru odgovoren uporabnik.)
K namenski uporabi spada tudi upoštevanje Navodil za uporabo / montažo ter upoštevanje napotkov glede čiščenja in popravil.
Proizvajalec / distributer te svetilke ne prevzema nobene odgovornosti za poškodbe ali škodo, ki nastanejo kot posledica nestrokovne montaže / nestrokovne uporabe.

Navodila za montažo

- Pred tem je treba instalirati osnovni komplet z naročilno številko 15947180.
- Cevi in armaturo je treba montirati, izprati in preveriti po veljavnih standardih. (Montaža po EN 1717)
- Pri montaži tega proizvoda s strani kvalificiranega strokovnega osebja je treba paziti na to, da je pritrilna ploskev na celotni površini za pritrnitev gladka (brez izstopajočih fug ali zasekov ploščic), da je struktura stene primerna za montažo proizvoda in ne kaže šibkih mest.
- Vgradite je treba lovilnike umazanije, da se prepreči naplakovanje umazanije iz vodovodne napeljave. Naplake umazanije lahko ogrozijo delovanje in/ali povzročijo okvare na funkcionalnih delih armature. Za tako nastalo škodo podjetje Hansgrohe ne odgovarja.
- Tega proizvoda ni možno uporabiti v povezavi s hidravlično in termično krmiljenimi pretočnimi grelniki.
- Vsa dela se smejo izvajati le pri odklopljeni napetosti.
- Povezovalni vodnik armatura / transformator s pomočjo naprave za uvlek kabla uvlecite v prazno cev (EN 20).
- Za montažo je dovoljeno uporabljati le material, ki ustreza standardom.
- Vse komponente morajo ostati dosegljive.
- Če se prha Raindance Rainfall uporabi v povezavi z RainBrain, poteka oskrba z električnim tokom direktno preko RainBrain (glejte stran 62). S sistemom Raindance Rainfall dobavljen omrežni napajalnik in povezovalni vodnik v tem primeru nista potrebna. Tako ni treba predvideti niti podometne priključnice. Vendar pa je treba v tem primeru zraven naročiti povezovalni vodnik #95351000!

Tehnični podatki

Delovni tlak:	maks. 0,6 MPa
Priporočeni delovni tlak:	0,2 - 0,4 MPa
(1 MPa = 10 bar = 147 PSI)	
Temperatura tople vode:	maks. 60 °C
Priporočena temperatura tople vode:	42 °C
Termična dezinfekcija:	maks. 70 °C / 4 min

Proizvod je zasnovan izključno za sanitarno vodo!

Trafo

Vhod (IN):	100 - 240 V / 50 - 60 Hz / 70 - 170 mA
Izhod (OUT):	12 V DC / 1 A
Vrsta zaščite:	IP X1
Serijska številka:	28410000 / 28410400 (glejte tipsko tablico)
Dimenzije:	glejte stran 60
Teža:	81 g

Tehnični podatki so identični s podatki na posamezni tipski tablici za svetilko in transformator.

Povezovalni vodnik armatura / transformator

Dolžina kabla:	7 m
Prečni prerez žil:	ca. 0,25 mm ²
- Barva žile:	črna (GND)
+ Barva žile:	rdeča (12 V DC)
Priključek na transformator:	Spončna povezava
Prazna cev za kabel:	EN20

Če se povezovalni vodnik skrajša, ga je treba opremiti s tulci za žilne konce 0,25 mm² in kontaktno dolžino 8 mm.



Opis simbola

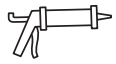

Ne smete uporabiti silikona, ki vsebuje ocetno kislino!

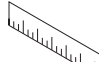

Mere (glejte stran 60)

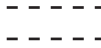

Diagram pretoka (glejte stran 62 - 75)

0, 1, 2 Zaščitno območje (glejte stran 61)



Trafo



Paigaldustoru



230 V



12 V



Primeri montaže (glejte stran 62 - 75)



Sredina pršne kadi



Topla voda



Mrzla voda



V tem območju je potrebno ojačanje stene.



Podometni ventil



Quattro 4tiripotna prestavitev

Quattro



Trio Universal zaporni in preklopni ventil

Trio



Izhod, ki ga ne potrebujete, zatesnite s čepom.



Odtokna kapaciteta mora znašati več kot 50 l/min.

> 50 l/min



Odtok

Raindrain

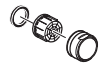

Rezervni deli (glejte stran 80)



Poseben pribor (glejte stran 80) Ni vključeno



Čiščenje (glejte stran 78) in priložena brošura



Nosite zaščitne rokavice



Nosite zaščito za oči



Odstranjevalec apnenca (na osnovi citronske kisline)

Izogibajte se stiku z očmi in kožo. Če proizvod pride v oči, jih temeljito sperite z vodo.



Naravna gobica



Preskusni znak (glejte stran 80)



Ohutusjuhised

- ⚠ Kandke paigaldamisel muljumis- ja löikevigastuste vältimiseks kindaid.
- ⚠ Kui külma ja kuuma vee ühenduste surve on väga erinev, tuleb need tasakaalustada.
- ⚠ Dušisüsteemi tohib kasutada ainult pesemis-, hügieeni- ja kehapihustamiseesmärkidel.
- ⚠ Lapsed, samuti kehaliste, vaimsete või tajupiirangutega täiskasvanud ei tohi dušisüsteemi järelevalveta kasutada. Alkoholi või narkootikumide mõju all olevad isikud ei tohi dušisüsteemi kasutada.
- ⚠ Duši veejoad ei tohi kokku puutuda tundlike kehaosadega (nt silmad). Jätke duši ja keha vahele piisav vahet.
- ⚠ Dušipea hoidik on mõeldud ainult dušipea hoidmiseks ja seda ei tohi muude esemetega koormata!

Elektriühendus

- ⚠ Paigaldustööd ja kontroll laske viia läbi sertifitseeritud spetsialistil vastavalt VDE 0100 osa 701 ja IEC 60364-7-701 eeskirjadele.
- ⚠ Elektriinstallatsiooni juures tuleb järgida vastavaid Saksa elektrotehnikute liidu VDE, riiklike ja energiafirma eeskirju nende kehtivas versioonis.
- ⚠ Kogu elektrivarustus toimub 230V/N/PE/50Hz vahelduvvooluühenduse kaudu.
- ⚠ Kaitse peab toimuma rikkevoolu kaitseeseadisega (RCD/FI) nominaal-jääkvooluga ≤ 30 mA.
- ⚠ Kaitset tuleb regulaarselt kontrollida.
- ⚠ Ümbritsev temperatuur ei tohi olla üle 50°C .
- ⚠ Toote peab saama toitevõrgust lahutada, nt kasutades standardi EN 60335-1 p. 24.3 nõuetele vastavat lülitiit.
- ⚠ Trafot ei tohi paigaldada kaitsealasse 0, 1 ega 2.

transformator

- ⚠ 12 V SELV alalisvooluga varustamiseks tohib kasutada ainult juuresolevat tüüp 19769610 toiteplokki. Toiteplokk tuleb paigaldada puudutamiskindlalt väljaspoole alasid 0, 1 ja 2 ehitise krohvialusesse jaotuskarpi. (vt lk 61)
- ⚠ Trafo tuleb paigaldada krohvialusesse pesasse $> \varnothing 60$ mm. See pesa ja Raindance Rainfall on ühendatud toruga EN 20. Juurdepääs krohvialusele jaotuskarbile on võimalik ainult tööriista kasutades. (vt lk 76, joonis 3)
- ⚠ Võrgupinge 100 - 240 V AC 50 - 60 Hz peab olema tagatud eraldusseadmega (lülitit), samuti rikkevoolu kaitseesadmega (RCD / FI), mille mõõtmise diferentsvool on ≤ 30 mA
- ⚠ Mudel 19769610 trafo sobib ainult mudel 28410000 / 28410400 toote pingega varustamiseks.

Teistsugune või sellest erinev kasutamine on otstarbevastane. (Rist jääb kasutaja kanda.)

Otstarbekohase kasutamise alla käib ka kasutamise-/paigaldamisjuhendi, samuti puhastamis- ja parandamisjuhiste järgimine.

Selle valgusti tootja/edasimüüja ei vastuta vigastuste või kahjustuste eest, mis tulenevad oskamatust paigaldamisest/kasutamisest.

Paigaldamisjuhised

- Eelnevalt tuleb paigaldada baaskomplekt tellimisnumbriga 15947180.
- Voolikute ja segisti paigaldamisel, loputamisel ja kontrollimisel tuleb lähtuda kehtivatest normatiividest (Paigaldamine vastavalt standardile EN 1717)
- Toote paigaldamisel kvalifitseeritud spetsialistide poolt tuleb jälgida, et kinnituspind oleks kogu ulatuses ühtlaselt tasane (mitte ühtki üleseisvat vuuki või kaldus kahhelkivi), seina ülesehitus toote paigaldamiseks sobiv ja ilma nõrkade kohtadeta.
- Mustuseõelad tuleb paigaldada selleks, et eemaldada veevõrgust tulevaid mustuseosakesi. Mustuseosakesed võivad tööd segada ja/või armatuuri kahjustada, sellest tulenevate kahjude eest Hansgrohe ei vastuta.
- Seda toodet ei saa kasutada koos hüdrauliliselt ja termiliselt juhitava läbivoolusoojendiga.
- Kõik tööd tuleb teha pingevabas olekus.
- Armatuuri/trafo ühenduskaabel tuleb paigaldada kaablitõmbeseadme abil torusse (EN 20).
- Paigaldamiseks tohib kasutada ainult normidele vastavat materjali.
- Juurdepääs peab olema tagatud kõikidele komponentidele.
- Kui Raindance Rainfall'i kasutatakse ühenduses RainBrain'iga, toimub vooluvarustus otse RainBrain'i kaudu (vt lk 62). Raindance Rainfall puhul tarnekomplekti kuuluvat toiteplokki ja ühendusjuhet ei ole siis vaja. Seega ei ole vaja ette näha ka krohvialust pesa. Kuid sel juhul tuleb lisaks tellida ühenduskaabel #95351000!

Tehnilised andmed

Töörõhk	maks. 0,6 MPa
Soovitatav töörõhk:	0,2 - 0,4 MPa
(1 MPa = 10 baari = 147 PSI)	
Kuuma vee temperatuur:	maks. 60°C
Soovitatav kuuma vee temperatuur:	42°C
Terminline desinfitatsioon:	maks. $70^{\circ}\text{C} / 4$ min

Toode on ette nähtud eranditult joogivee jaoks!

transformaator

Sisend (IN):	100 - 240 V / 50 - 60 Hz / 70 - 170 mA
Väljund (OUT):	12 V DC / 1 A
Kaitseklass:	IP X1
Seerianr:	28410000 / 28410400 (vt tüübisilti)
Mõõdud:	vt lk 60
Kaal:	81 g

Tehnilised andmed vastavad andmetele vastaval valgusti ja trafo tüübisildil.

Armatuuri/trafo ühenduskaabel

Kaabli pikkus:	7 m
Juhtme ristlääbilõige:	u. $0,25$ mm ²
- Juhtme värv:	must (GND)
+ Juhtme värv:	punane (12 V DC)
Ühendus trafoga:	Klemmühendus
Kaabli toru:	EN20

Ühenduskaabli lühendamisel tuleb sellele paigaldada $0,25$ mm² juhtmehülsid ja 8 mm pikkune kontakt.



Sümbolite kirjeldus

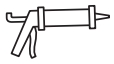

Ärge kasutage äädikhapet sisaldavat silikooni!

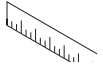

Mõõtude (vt lk 60)



Läbivooludiagramm (vt lk 62 - 75)

0, 1, 2 Kaitse ulatus (vt lk 61)



transformaator

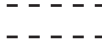

Prazna cev



230 V



12 V



Paigalduse näited (vt lk 62 - 75)



Dušivanni kese



Soe vesi



Külm vesi



Selles alas tuleb seina tugevdada.



peiteklapp



Quattro-liitmik

Quattro



Katkestus- ja ümberlülitusklapp Trio Universal

Trio



Mittevajalik väljavool tuleb sulgeda korgiga.



Äravoolu jõudlus peab olema suurem kui 50 l/min.

> 50 l/min



Äravoole

Raindrain



Varuosad (vt lk 80)



Spetsiaalne lisavarustus (vt lk 80) ei sisaldu komplektis



Puhastamine (vt lk 78) ja kaasasolev brošüür



Kandke kaitsekindaid



Kandke kaitseprille



Katlakivi eemaldaja (põhineb sidrunhappel)

Vältige kokkupuudet silmade ja nahaga. Kui toode satub silma, siis loputage silmi hoolikalt veega..



Looduslik svamm



Kontrollsertifikaat (vt lk 80)



Drošības norādes

- ⚠ Montāžas laikā, lai izvairītos no saspiedumiem un iegriezumiem, nepieciešams nēsāt cimdus.
- ⚠ Jāizlīdzina spiediena atšķirības starp aukstā un karstā ūdens pievadiem.
- ⚠ Šo dušas sistēmu drīkst izmantot tikai, lai mazgātos, higiēnai un ķermeņa tīrīšanai.
- ⚠ Bērni, kā arī pieaugušie ar fiziskiem, garīgiem un / vai sensoriskiem ierobežojumiem nedrīkst lietot šo dušas sistēmu bez uzraudzības. Personas, kas atrodas alkohola vai narkotisko vielu iespaidā, nedrīkst lietot šo dušas sistēmu.
- ⚠ Nepieciešams izvairīties no dušas strūkļas tieša kontakta ar jutīgām ķermeņa daļām (piem., acīm). Nepieciešams ievērot pietiekošu attālumu starp dušu un ķermeni.
- ⚠ Galvas dušas statīvs paredzēts vienīgi galvas dušas atbalstīšanai, to nedrīkst noslogot ar citiem priekšmetiem!

Elektroapgādes pieslēgvietā

- ⚠ Instalācijas un pārbaudes darbus jāveic sertificētam speciālistam saskaņā ar DIN VDE 0100 701. d. un IEC 60364-7-701.
- ⚠ Izveidojot elektroinstalāciju, jāņem vērā attiecīgie VDE (Vācijas elektrotehnikas savienības), valsts un energoapgādes uzņēmumu noteikumi attiecīgi spēkā esošajā redakcijā.
- ⚠ Visa elektroenerģijas padeve notiek ar 230V/N/PE/50Hz pieslēgumu maiņstrāvai.
- ⚠ Jānodrošina noplūdes strāvas aizsargsistēma (RCD/ FI) ar izmērīto strāvas starpību ≤ 30 mA.
- ⚠ Ik pēc noteikta atstatuma jāpārbauda drošības sistēmas funkcijas.
- ⚠ Apkārtējās vides temperatūra nedrīkst pārsniegt 50°C.
- ⚠ Jānodrošina, ka produktu ir iespējams atvienot no tīkla: vai nu ar brīvi pieejamu kontaktdakšu, vai ar visu polu slēdzi atbilstoši EN 60335-1 saskaņā ar 24.3.punktu.
- ⚠ Transformatoru nedrīkst iebūvēt 0, 1. vai 2. aizsardzības zonā.

Transformators

- ⚠ 12 V DC SELV barošanai drīkst izmantot tikai komplektācijā iekļauto transformatora modeli 19769610. Lietojot transformatoru ārpus 0, 1. un 2. zonas, to jāiemontē triecienizturīgā montāžas kārbā, kas paredzēta ēkas konstrukcijā. (skat. 61. lpp.)
- ⚠ Transformatoru jāiebūvē montāžas kārbā $> \varnothing 60$ mm. Montāžas kārbu ar Raindance Rainfall savieno aizsargcaurule EN 20. Pie montāžas kārbas var piekļūt tikai ar instrumenta palīdzību. (sk. lapu 76 attēls 3)
- ⚠ 100 - 240 V AC 50 - 60 Hz spriegums jānovada caur sadalītāju (slēdzi), kā arī drošinātāju (RCD / FI), kam noteiktā strāvas stipruma starpība ir ≤ 30 mA.
- ⚠ Transformatora modelis 19769610 ir piemērots tikai lietošanai kopā ar izstrādājuma modeli 28410000 / 28410400.

Ierīci nav paredzēts izmantot citiem mērķiem. (Atbildību par iespējamo risku uzņemas lietotājs.)

Pareiza ekspluatācija ietver arī lietošanas / montāžas instrukcijas ievērošanu, kā arī tīrīšanas un labošanas apraksta ievērošanu.

Šī gaismekļa ražotājs / izplatītājs neuzņemas nekādu atbildību par bojājumiem vai zaudējumiem, kas radušies nepareizas montāžas / lietošanas rezultātā.

Norādījumi montāžai

- Pirms tam ir jāuzstāda pamata komplekts ar pasūtījuma numuru 15947180.
- Caurulvadi un armatūra ir jāuzstāda, jāizskalo un jāpārbauda saskaņā ar spēkā esošajiem standartiem. (Instalācija saskaņā ar EN 1717)
- Kvalificētiem speciālistiem, montējot produktu, jāpiegriež vērība tam, lai piestiprināšanas virsma visā piestiprināšanas zonā ir gluda (nav fūgu vai fližu iecirtumu), sienas uzbūve ir piemērota produkta montāžai un tajā nav nestabilu vietu.
- Nepieciešams iemontēt neīrurumu aizturēšanas filtrus, lai novērstu neīrurumu ieplūšanu no ūdensvada. Ieskatotie neīrurumi var traucēt armatūras darbību un / vai arī izraisīt rokas dušas daļu bojājumus, par kuriem Hansgrohe nenes atbildību.
- Šo izstrādājumu nevar uzstādīt kopā ar hidrauliski un termiski vadītu caurplūdes sildītāju.
- Visus darbus drīkst veikt tikai tad, kad ir atvienots spriegums.
- Armatūras savienojuma kabeli / transformatoru jāievēl aizsargcaurulē (EN 20), izmantojot kabelu ievilkšanas ierīci.
- Montāžai drīkst izmantot tikai standartam atbilstošus materiālus.
- Visiem komponentiem jābūt pieejamiem.
- Ja Raindance Rainfall tiek izmantots kopā ar RainBrain, barošana tiek veikta tieši no RainBrain (skatīt lapu 62). Raindance Rainfall komplektā esošais barošanas bloks un savienošanas vads tad vajadzīgi. Tādējādi nav jāparedz zemapmetuma rozete. Šajā gadījumā papildus jāpasūta savienošanas kabelis #95351000!

Tehniskie dati

Darba spiediens:	maks. 0,6 MPa
Ieteicamais darba spiediens:	0,2 - 0,4 MPa
(1 MPa = 10 bar = 147 PSI)	
Karstā ūdens temperatūra:	maks. 60°C
Ieteicamā karstā ūdens temperatūra:	42°C
Termiskā dezinfekcija:	maks. 70°C / 4 min

Izstrādājums ir paredzēts tikai dzeramajam ūdenim!

Transformators

Ieeja (IN):	100 - 240 V / 50 - 60 Hz / 70 - 170 mA
Izeja (OUT):	12 V DC / 1 A
Aizsardzības līmenis:	IP X1
Sērijas numurs:	28410000 / 28410400 (skat. datu plāksnīti)
Izmēri:	skat. lpp. 60
Svars:	81 g

Tehniskie dati ir identiski ar informāciju, kas atrodama uz attiecīgā gaismekļa un transformatora datu plāksnītēm.

Armatūras / transformatora savienojuma kabelis

Kabeļa garums:	7 m
Dzīslu šķērsgriezums:	apm. 0,25 mm ²
- Dzīslu krāsa:	melna (GND)
+ Dzīslu krāsa:	sarkana (12 V DC)
Pieslēgums transformatoram:	Skavu savienojums
Aizsargcaurule kabelim:	EN20

Ja savienojuma kabelis tiek saīsināts, tas jāapriko ar 0,25 mm² kabeļu uzdevam un 8 mm garu kontaktvirsma.



Simbolu nozīme

 Neizmantot silikonu, kas satur etiķskābi!

 **Izmērus** (skat. 60. lpp.)

 **Caurplūdes diagramma** (skat. 62 - 75. lpp.)

0, 1, 2 Aizsardzības zona (skat. 61. lpp.)

 Transformators

 Tukša caurule

 230 V

 12 V





Montāžas piemēri (skat. 62 - 75. lpp.)

 Dušas paliktņa vidus

 Siltais ūdens

 Aukstais ūdens

 Šajā zonā ir nepieciešams pastiprināt sienu.

 Zemapmetuma ventilis

 Četrvirzienu pārslēgs

 **Quattro** Trīsvirzienu universālais noslēgvārsts un pārslēdzējvārsts

 **Trio** Neizmantoto izteku aizbāzt ar aizbāzni.

 Noteces veikspējai jābūt vairāk nekā 50 l/min.

 **> 50 l/min** Notece

Raindrain

 **Rezerves daļas** (skat. 80. lpp.)

 **Speciāli aksesuāri** (skat. 80. lpp.) komplektā netiek piegādāts



Tīršana (skat. 78. lpp.) un klāt pievienotais buklets



Valkāt aizsargcimdus



Valkāt acu aizsargus



Atkalķotājs (uz citronskābes bāzes)

Novērst nokļūšanu acīs un uz ādas. Ja produkts iekļūst acīs, tās kārtīgi jāskalo ar ūdeni.



Dabīgais sūklis



Pārbaudes zīme (skat. 80. lpp.)



Sigurnosne napomene

- ⚠ Prilikom montaže se radi sprečavanja prignječenja i posekotina moraju nositi rukavice.
- ⚠ Velika razlika u pritisku između vruće i hladne vode mora biti izbalansirana.
- ⚠ Sistem tuša sme da se koristi samo za kupanje, tuširanje i ličnu higijenu.
- ⚠ Deca, kao i telesno, mentalno i/ili senzorno hendikepirane odrasle osobe ne smeju da koriste sistem tuša bez nadzora. Osobe koje su pod uticajem alkohola ili droga ne smeju da koriste sistem tuša.
- ⚠ Mora se izbegavati kontakt mlaza iz tuša sa osetljivim delovima tela (npr. očima). Telo korisnika mora biti na dovoljnom odstojanju od tuša.
- ⚠ Nosač tuša iznad glave je dimenzioniran samo za držanje datog tuša i ne sme se opterećivati drugim predmetima!

Električni priključak

- ⚠ Instalaciju i ispitivanje smeju obavljati isključivo sertifikovani električari uz uvažavanje odredaba VDE 0100 deo 701 i IEC 60364-7-701.
- ⚠ Prilikom izvođenja električnih instalacionih radova treba se pridržavati odgovarajućih, trenutno važećih propisa stručnog udruženja elektrotehničara (u Nemačkoj: VDE), državnih propisa kao i propisa lokalne elektro-distribucije.
- ⚠ Celokupno napajanje strujom sprovodi se preko 230V/N/PE/50Hz priključka naizmenične struje.
- ⚠ Vod se mora osigurati nadstrujnom zaštitnom sklopkom (RCD/FI) s nazivnom diferencijalnom strujom ≤ 30 mA.
- ⚠ Ispravnost osigurača se mora proveravati u redovnim vremenskim intervalima.
- ⚠ Temperatura okoline ne sme da bude veća od 50 °C.
- ⚠ Mora se obezbediti mogućnost odvajanja proizvoda sa električne mreže, npr. višepolnim prekidačem u skladu sa EN 60335-1 st. 24.3.
- ⚠ Transformator ne sme da se ugrađuje u zaštitnom području 0, 1 ili 2.

transformator

- ⚠ Naponsko napajanje od 12 V DC SELV dozvoljeno je samo uz pomoć priloženog ispravljača tipa 19769610. Ispravljač se izvan zona 0, 1 i 2 mora ugraditi u postojeću izoliranu uzidnu utičnicu. (vidi stranu 61)
- ⚠ Ispravljač se mora ugraditi u uzidnu utičnicu $> \varnothing 60$ mm. Ova uzidna utičnica je šupljom cevi EN 20 spojena sa proizvodom Raindance Rainfall. Uzidna utičnica je dostupna samo uz primenu alata. (vidi str. 76 sl. 3)
- ⚠ Mrežni napon od 100 - 240 V AC 50 - 60 Hz se mora osigurati uz pomoć rastavljača (rastavnog prekidača) kao i pomoću nadstrujne zaštitne sklopke (RCD / FI) s nazivnom diferencijalnom strujom ≤ 30 mA.
- ⚠ Ispravljač tipa 19769610 može da služi samo za napajanje proizvoda 28410000 / 28410400.

Svaki drugi vid korišćenja važi kao nenamenski. (Rizik snosi korisnik.)
U namensku upotrebu se računaju uvažavanje uputstva za rad i montažu kao i postupanje u skladu sa navodima koji se tiču čišćenja i popravki.
Proizvođač / distributer ovih svetiljki ne preuzima odgovornost za povrede ili štete koje nastanu kao posledica nestručne montaže odnosno nestručne upotrebe.

Instrukcije za montažu

- Prethodno treba da bude instaliran okvirni nosač s kataloškim brojem 15947180.
- Vodovi i armatura moraju biti postavljeni, isprani i testirani prema važećim normama. (Instalacija prema standardu EN 1717)
- Kada proizvod montira kvalifikovano stručno osoblje treba paziti da čitava površina na koju se učvršćuje bude ravna (bez istaknutih fuga ili krivljenja pločica), da je zidna konstrukcija primerena montaži proizvoda i da nema slabih mesta.
- Obavezno ugradite mrežice za hvatanje prljavštine, čime sprečavate ulazak prljavštine iz vodovoda. Prljavština može dovesti do delimičnog ili potpunog oštećenja delova armature. Za eventualna oštećenja prouzrokovana prljavštinom proizvođač Hansgrohe nije odgovoran.
- Ovaj proizvod se ne može koristiti uz hidraulički i termički regulisane protočne bojlere.
- Radovi bilo koje vrste smeju da se sprovode samo u beznaponskom stanju.
- Spojni kabl armature odnosno transformatora treba uvući u šuplju cev (EN 20) koristeći se pomagalom za uvlačenje kabla.
- Za montažu se sme koristiti samo standardizovani materijal.
- Sve komponente moraju biti lako dostupne.
- Ako se Raindance Rainfall koristi zajedno sa komponentom RainBrain, električno napajanje sledi direktno preko RainBrain (vidi str. 62). U tom slučaju nisu potrebni ni ispravljač ni spojni kabl, koji su priloženi uz Raindance Rainfall. Time takođe nije potrebno predvideti podžbuknu utičnicu. Međutim, u tom slučaju mora se dodatno naručiti spojni kabl #95351000!

Tehnički podaci

Radni pritisak:	maks. 0,6 MPa
Preporučeni radni pritisak:	0,2 - 0,4 MPa
(1 MPa = 10 bar = 147 PSI)	
Temperatura vruće vode:	maks. 60 °C
Preporučena temperatura vruće vode:	42 °C
Termička dezinfekcija:	maks. 70 °C / 4 min

Proizvod je koncipiran isključivo za pijaću vodu!

transformator

Ulaz (IN):	100 - 240 V / 50 - 60 Hz / 70 - 170 mA
Izlaz (OUT):	12 V DC / 1 A
Klasa zaštite:	IP X1
Serijski broj:	28410000 / 28410400 (vidi natpisnu pločicu)
Dimenzije:	vidi stranu 60
Težina:	81 g

Tehnički podaci su identični sa podacima na odgovarajućoj natpisnoj pločici svetiljke i transformatora.

Spojni kabl armature / transformatora

Dužina kabla:	7 m
Poprečni presek žile:	oko 0,25 mm ²
- Boja žile:	crna (GND)
+ Boja žile:	crvena (12 V DC)
Priključak na transformator:	Stezni priključak
Šuplja cev za kabl:	EN20

Ako se napojni kabl skрати, na njega treba postaviti stopice (hilzne) poprečnog preseka 0,25 mm² i dužine kontakta od 8 mm.



Opis simbola

 Nemojte koristiti silikon koji sadrži sirćetnu kiselinu!

 **Mere** (vidi stranu 60)

 **Dijagram protoka** (vidi stranu 62 - 75)

0, 1, 2 **Zaštitno područje** (vidi stranu 61)

 transformator

 Šuplja cev

 230 V

 12 V





Primeri montaže (vidi stranu 62 - 75)

X Sredina tuš-kada

 Topla voda

 Hladna voda

 U ovoj oblasti je potrebno ojačanje zida.

 Uzidni ventil

 Quattro četvorostruki preusmerivač

Quattro

 Trio Universal ventil za zatvaranje i preklopni ventil

Trio

 Izlaz koji se ne koristi, mora se zatvoriti slepim čepom.

 Kapacitet odvoda mora biti veći od 50 l/min.

 > 50 l/min Ispust

Raindrain

 **Rezervni delovi** (vidi stranu 80)

 **Poseban pribor** (vidi stranu 80) Nije sadržano u isporuci



Čišćenje (vidi stranu 78) i priložena brošura



Nosite zaštitne rukavice



Nosite zaštitne naočare

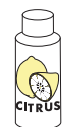

Sredstvo za uklanjanje kamenca (na bazi limunske kiseline)

Izbegavajte kontakt sa očima i kožom. U slučaju kontakta sa očima, dobro isperite sa dosta vode.



prirodni sunder



Ispitni znak (vidi stranu 80)



Sikkerhetshenvisninger

- ⚠ Bruk hansker under montasjen for å unngå klem- og kuttskader.
- ⚠ Store trykkdifferanser mellom kaldt- og varmtvannstilkoblinger skal utlignes.
- ⚠ Dusjsystemet skal kun brukes for bade-, hygiene- og kropprensingsformål.
- ⚠ Barn og voksne med fysiske og psykiske og/eller sensoriske handicap skal ikke bruke dusjsystemet uten oppsyn. Personer som er påvirket av alkohol eller narkotika skal ikke bruke dusjsystemet.
- ⚠ Dusjstrålen skal ikke komme i kontakt med ømfintlige kroppsdeler (f.eks. øynene). Overhold en tilstrekkelig avstand mellom dusjen og kroppen.
- ⚠ Armen til hodedusjen er kun laget for å holde hodedusjen. Den må ikke belastes med andre gjenstander!

El-tilkoblinger

- ⚠ Installasjons- og kontrollarbeid skal utføres av en godkjent el-fagbedrift som overholder direktiv VDE 0100 del 701 og IEC 60364-7-70101.
- ⚠ Ved el-installasjonen skal de tilsvarende gyldige VDE-, nasjonale og EVU-forskrifter overholdes.
- ⚠ Hele strømforsyningen utføres via en 230V/NPE/50Hz vekselstrømtilkobling.
- ⚠ Installasjonen skal sikres ved hjelp av en jordfeilbryter (RCD/FI) dimensjonert for en reststrøm på ≤ 30 mA.
- ⚠ Sikringens funksjon skal sjekkes regelmessig.
- ⚠ Omgivelsestemperaturen skal ikke være mer enn 50 °C.
- ⚠ Det må kunne garanteres, at produktet kan skilles fra nettet, f.eks. ved hjelp av en fritt tilgjengelig kontakt eller ved hjelp av en allpolig bryter iht. EN 60335-1 ledd 24.3.
- ⚠ Transformatorene skal ikke monteres i sikkerhetsområde 0, 1 eller 2.

Transformator

- ⚠ Spenningsforsyningen med 12 V DC SELV kun via medlevert transformator av typen 19769610. Transformatorene skal monteres berøringssikkert i en innfelt boks på byggsiden utenfor områdene 0, 1 og 2. (se side 61)
- ⚠ Transformatorene skal monteres i en innfelt boks med en diameter $> \varnothing 60$ mm. Forbindelse fra den innfelte boksen til Raindance Rainfall via et tomrør EN 20. Den innfelte boksen er kun tilgjengelig bved bruk av verktøy. (se side 76 fig. 3)
- ⚠ Strømforsyningen med 100 - 240 V AC 50 - 60 Hz utføres såvel ved hjelp av en skilleinnretning (bryter) som via en verneinnretning mot jordfeilstrøm (RCD / FI) med en dimensjonert differensialstrøm på ≤ 30 mA.
- ⚠ Transformatorene av typen 19769610 er kun egnet for spenningsforsyningen av produkter av type 28410000 / 28410400.

Annet bruk utover det er ikke i henhold til bestemmelsen. (Risikoen ligger hos brukeren.)

Til bruk iht. bestemmelsen hører også med at man tar hensyn til bruks- og montasjeanvisningen samt at man overholder rengjørings- og reparasjonsbeskrivelsen.

Produsenten / forhandleren påtar seg inget ansvar for skader som resulteres av usakkyndig montering og/eller ikke forskriftsmessig bruk.

Montagehenvisninger

- Før dette skal basissetet med ordrenummeret 15947180 installeres.
- Ledningene og armaturen skal monteres, spyles og sjekkes iht. de gyldige normer. (Installasjon iht. EN 1717)
- Under monteringen av produktet gjort av kvalifisert fagpersonell, skal man påse at monteringsoverflaten på hele festeområdet er plant (ingen utstikkende fuger eller flisekanter), at veggoppbyggingen egner seg for produktmontasjen og ikke viser svake punkter.
- Smussiler skal bygges inn for å forhindre at smuss spyles inn fra ledningsnettet. Innspylt smuss kan påvirke funksjonen negativt og/eller kan medføre skader på funksjonsdeler til armaturer. Hansgrohe påtar seg inget ansvar for skader som resulteres av dette.
- Dette produktet kan ikke brukes i forbindelse med hydraulisk og termisk styrte gjennomstrømningovner.
- Alt arbeid skal kun utføres i spenningsløs tilstand.
- Forbindelsesledning armatur / transformator trekkes inn i tomrøret (EN 20) ved hjelp av en kabelinntrekkingsinnretning.
- For montasjen skal det kun brukes standardmessig material.
- Alle komponenter skal være tilgjengelige.
- Dersom Raindance Rainfall installeres sammen med en RainBrain, skjer strømforsyningen (se side 62). Transformatorene som følger med Raindance Rainfall og tilkoblingsledningen er da ikke nødvendig. Det trengs da heller ingen innfelt boks. I så fall må det likevel bestilles tilkoblingsledning #95351000.

Tekniske data

Driftstrykk	maks. 0,6 MPa
Anbefalt driftstrykk:	0,2 - 0,4 MPa
(1 MPa = 10 bar = 147 PSI)	
Varmtvannstemperatur	maks. 60 °C
Anbefalt temperatur for varmt vann	42 °C
Termisk desinfisering:	maks. 70 °C / 4 min

Produktet er utelukkende designet for drikkevann!

Transformator

Inngang (IN):	100 - 240 V / 50 - 60 Hz / 70 - 170 mA
Utganger (OUT):	12 V DC / 1 A
Beskyttelsesklasse:	IP X1
Serienummer:	28410000 / 28410400 (se typeskilt)
Dimensjoner:	se side 60
Vekt:	81 g

De tekniske data er identiske med angivelsene på de respektive typeskilt for lampe og transformator.

Forbindelsesledning mellom armatur og transformator

Kabellengde:	7 m
Ledertverrsnitt:	omtrent 0,25 mm ²
- Lederfarge:	crna (GND)
+ Lederfarge:	crvena (12 V DC)
Tilkobling transformator:	Klemmeforbindelse
Tomrør for kabel:	EN20

Hvis forbindelsesledningen kortes ned, skal den utstyres med en lederendehylse på 0,25 mm² og en kontaktlengde på 8 mm.



Symbolbeskrivelse

 Ikke bruk silikon som inneholder eddiksyre!

 **Mål** (se side 60)

 **Gjennomstrømningsdiagram** (se side 62 - 75)

0, 1, 2 Beskyttelsessone (se side 61)

 Transformator

 Tomrør

 230 V

 12 V





Montasje-eksempel (se side 62 - 75)

 Midten på dusjkar

 Varmtvann

 Kaldtvann

 I dette området skal vegg forsterkes.

 Innfelt ventil

 Quattro fire-veis omstilling

 Trio universal stenge- og omstillingsventil

 Trio
Utgangen som ikke brukes kan tettes med en blindplugg.

 Avløp ytelse skal være mer enn 50 l/min.

 > 50 l/min
Avløp

Raindrain

 **Serviceedeler** (se side 80)

 **Ekstratilbehør** (se side 80) ikke med i leveransen



Rengjøring (se side 78) og vedlagt brusjyre



Bruk vernehansker



Bruk vernebriller



Avkalker (sitronsyrebaset)

Unngå øye- og hudkontakt. Hvis produktet skulle komme i kontakt med øynene, skyll dem grundig med vann.



Natursvamp



Prøvemerke (se side 80)



Указания за безопасност

- ⚠ При монтажа трябва да се носят ръкавици, за да се избегнат наранявания поради притискане или порязване.
- ⚠ Големите разлики в налягането между изводите за студената и топлата вода трябва да се изравняват.
- ⚠ Позволено е използването на системата на душа само за къпане, хигиена и цели на почистване на тялото.
- ⚠ Не е позволено деца, както и възрастни с физически, умствени и / или сензорни ограничения да използват системата на душа без надзор. Не е позволено използването на системата на душа от лица, употребили алкохол или дрога.
- ⚠ Трябва да се избягва контакта на струите на разпръсквателя с чувствителни части на тялото (напр. очите). Между разпръсквателя и тялото трябва да се спазва достатъчно разстояние.
- ⚠ Рамото на разпръсквателя за главата е разработена само, за да държи разпръсквателя за главата, то не бива да се натоварва с други предмети!

Свързване към електричеството

- ⚠ Дейностите по инсталацията и инспекцията следва да бъдат изпълнявани от оторизиран електротехник при спазване на VDE 0100 Част 701 и IEC 60364-7-701.
- ⚠ При електроинсталацията трябва да се спазват съответните разпоредби на VDE (Съюз на електротехниците в Германия), на страната и на EVU (Съюз на електроенергийните предприятия) в съответно валидната им редакция.
- ⚠ Цялостното захранване с ток се извършва с извод за променлив ток 230V/N/PE/50Hz.
- ⚠ Защитата трябва да се осъществи с предпазен шалтер за остатъчен ток (RCD / FI) с параметриран диференциален ток ≤ 30 mA.
- ⚠ Функцията на защитата трябва да се проверява на редовни интервали.
- ⚠ Околната температура не бива да бъде по-висока от 50 °C.
- ⚠ Трябва да се гарантира, че продуктът може да бъде отделен от мрежата напр. посредством прекъсвач на всички полюси по EN 60335-1 абз. 24.3.
- ⚠ Трансформаторът не бива да бъде монтиран в диапазон на защита 0, 1 или 2.

Трансформатор

- ⚠ Захранването с напрежение на 12 V DC SELV е позволено само с доставения с нето трансформатор тип 19769610. Трансформаторът трябва да бъде монтиран извън диапазони 0, 1 и 2 в предоставена от клиента разпределителна кутия, където да е защитен от докосване. (вижте стр. 61)
- ⚠ Блокът за захранване от мрежата трябва да се монтира в разпределителна кутия > Ø 60 мм. Тази разпределителна кутия се свързва с Raindance Rainfall с помощта на канал за полагане на кабели EN 20. Разпределителната кутия е достъпна само с инструменти. (вижте стр. 76 фиг. 3)
- ⚠ Свързването на напрежението от мрежата от 100 - 240 V AC 50 - 60 Hz трябва да се извърши с помощта на сепаратор (прекъсвач), както и на предпазен шалтер за остатъчен ток (RCD / FI) с параметриран диференциален ток.
- ⚠ Блокът за захранване от мрежата от тип 19769610 е подходящ само за захранване с напрежение на продукта от тип 28410000 / 28410400 .

Друг вид употреба или различаваща се от тази се счита за не по предназначение. (Риска за това носи потребителят.)
 Към употребата по предназначение спада също и спазването на инструкцията за употреба и ръководството за монтаж, както и съблюдаването на описанието за почистване и ремонт.
 Производителят / разпространителят на тази лампа не поема отговорност за наранявания или щети, възникнали в следствие на неправилен монтаж / неправилна употреба.

Указания за монтаж

- Предварително трябва да бъде инсталиран основен набор с номенклатурен номер 15947180.
- Тръбопроводите и арматурата трябва да се монтират, промият и проверят в съответствие с валидните норми. (Инсталация по EN 1717)
- При монтаж на продукта от квалифицирани специалисти да се внимава за това, закрепващата повърхност в целия диапазон на закрепването да бъде равна (без изпъкнали фуги или изместване на плочки), конструкцията на стената да е подходяща за монтаж на продукта и да няма слаби места.
- Трябва да се монтират цедките за улавяне на замърсяванията, за да се избегне натрупването на замърсявания от водопроводната мрежа. Натрупването на замърсявания може да наруши функцията и/или да доведе до увреждания на функционалните части на арматурата, Hansgrohe не носи отговорност за получените се по този начин щети
- Този продукт не може да се използва във връзка с хидравлично и термично управляеми проточни нагреватели.
- Извършването на всички дейности е позволено само в състояние без напрежение.
- Прокарайте свързващия кабел на арматурата / трансформатора с помощта на уред за прокаране на кабели в канала за полагане на кабели (EN 20).
- За монтажа е позволено да бъде използван само съответстващ на стандартите материал.
- Всички компоненти трябва да останат достъпни.
- Ако Raindance Rainfall се използва във връзка с RainBrain, захранването с ток се извършва директно през RainBrain (вижте стр. 62). Тогава доставеният при Raindance Rainfall блок за захранване от мрежата и свързващият кабел не са необходими. Така не трябва да се предвижда разпределителна кутия. В такъв случай във всеки случай трябва да бъде поръчан захранващият кабел #95351000!

Технически данни

Работно налягане:	макс. 0,6 МПа
Препоръчително работно налягане: (1 МПа = 10 bar = 147 PSI)	0,2 – 0,4 МПа
Температура на горещата вода:	макс. 60 °C
Препоръчителна температура на горещата вода:	42 °C
Термична дезинфекция:	макс. 70 °C / 4 мин

Продуктът е разработен само за питейна вода!

Трансформатор

Вход (IN):	100 – 240 V / 50 – 60 Hz / 70 – 170 mA
Изход (OUT):	12 V DC / 1 A
Вид защита:	IP X1
Сериен номер:	28410000 / 28410400 (виж фирмената табелка)
Размери:	вижте стр. 60
Тегло:	81 g
Техническите данни са идентични с данните на съответната фирмена табелка на лампата и трансформатора.	

Свързващ кабел на арматурата / трансформатора

Дължина на кабела:	7 m
Напречен разрез на жилото:	прибл. 0,25 mm ²
- Цвят на жилото:	срна (GND)
+ Цвят на жилото:	срвена (12 V DC)
Свързване към трансформатора:	Клемна връзка
Тръба за полагане на кабели:	EN20
Ако се съкиси свързващият кабел, трябва да бъдат поставени крайни втулки за жилата 0,25 mm ² и контактна дължина 8 mm.	



Описание на символите

 Не използвайте силикон, съдържащ оцетна киселина!

 **Размери** (вижте стр. 60)

 **Диаграма на потока** (вижте стр. 62 - 75)

0, 1, 2 **Диапазон на защита** (вижте стр. 61)

 Трансформатор

 Тръба за полагане на кабели

 230 V

 12 V





Примери за монтаж (вижте стр. 62 - 75)

X Среда на коритото на душ-кабината

 Топла вода

 Студена вода

 В тази област е необходимо подсилване на стената.

 Клапан за мазилка

 Четирипътно превключване Quattro

Quattro
 Спирателен и превключващ клапан Trio Universal

Trio
 Излишният извод може да се уплътни с глуха пробка.

 Мощността на изтичане трябва да бъде повече от 50 л/мин.

> 50 l/min
 Отвеждане

Raindrain

 **Сервизни части** (вижте стр. 80)

 **Специални принадлежности** (вижте стр. 80) не се съдържа в обема на доставка



Почистване (вижте стр. 78) и приложена брошура



Носете защитни ръкавици



Носете защита за очите



Препарат за почистване на варовик (на базата на лимонова киселина)

Избягвайте контакт с очите и кожата. Ако продуктът попадне в очите Ви, изплакнете ги добре с вода.



Естествен сунгер



Контролен знак (вижте стр. 80)



Udhëzime sigurie

- ⚠ Për të evituar lëndimet e pickimeve ose të prerjeve gjatë procesit të montimit duhet që të vishni doreza.
- ⚠ Ndryshimet e mëdha të presionit mes lidhjeve të ujit të ftohtë dhe atij të ngrohtë duhen ekuilibruar.
- ⚠ Sistemi i dushit duhet të përdoret vetëm qëllimet e banjave, të higjienës dhe të larjes së trupit.
- ⚠ Fëmijët dhe të rriturit me aftësi të kufizuara fizike, mendore dhe/ose ndijuese nuk duhet ta përdorin sistemin e dushit pa qenë nën mbikëqyrje. Personat që janë nën ndikimin e drogave ose të alkoolit nuk duhet ta përdorin sistemin e dushit.
- ⚠ Kontakti i valëve të dushit me pjesët e ndjeshme të trupit (p.sh. me sytë) duhet që të shmanget. Midis dushit dhe trupit duhet që të mbahet një distancë e mjaftueshme.
- ⚠ Mbajtësja e kokës së dushit është projektuar vetëm për mbajtjen e kokës së dushit dhe nuk duhet që të rëndohet me objekte të tjera!

Lidhja me rrjetin elektrik

- ⚠ Punimet e instalimit dhe të kontrollit duhet të realizohen nga një elektrikist i autorizuar duke marrë parasysh VDE 0100 Pjesa 701 dhe standardin IEC 60364-7-701.
- ⚠ Gjatë instalimit elektrik duhen respektuar normat përkatëse të VDE-së, të shtetit dhe të EVU-së në verzionin e tyre aktual
- ⚠ I gjithë ushqimi me energji elektrike realizohet përmes një lidhjeje me rrymë alternative 230V/N/PE/50Hz.
- ⚠ Sigurimi duhet të kryhet nëpërmjet një pajisjeje mbrojtëse kundër rrjedhjes së rrymës (RCD/ FI) me një vlerësim të rrymës diferenciale $\leq 30\text{mA}$.
- ⚠ Sigurimi duhet të kontrollohet në hapësira të rregullta kohore për funksionimin e tij.
- ⚠ Temperatura e ambientit nuk duhet të jetë më e lartë se $50\text{ }^\circ\text{C}$.
- ⚠ Duhet të garantohet që produkti mund të shkëputet nga rrjeti p.sh përmes një çelësi shumë polar EN 60335-1 Abs. 24.3..
- ⚠ Transformatori nuk duhet të montohet në zonën mbrojtëse 0, 1 ose 2.

Trafo

- ⚠ Furnizimi me tension 12 V DC SELV duhet që të kryhet vetëm nëpërmjet transformatorit të dërguar të llojit 19769610. Transformatori duhet të instalohet jashtë zonës 0, 1 dhe 2, në një kuti shpërndarëse, nën murorë, të ndërtuar dhe me mbrojtje kundër goditjes elektrike. (shih faqen 61)
- ⚠ Transformatori duhet të montohet në një kuti e brendshme shpërndarëse $> \varnothing 60\text{ mm}$ në mur. Kjo kuti e brendshme shpërndarëse lidhet me Raindance Rainfall përmes një tubi bosh shtrimi EN 20. Tek kutia nën murë mund keni qasje vetëm me vegla (shiko faqen 76 figura 3)
- ⚠ Lidhja e tensionit të rrjetit prej 100 - 240 V AC 50 - 60 Hz duhet të kryhet përmes një pajisjeje ndarëse (çelës automat), si dhe përmes një pajisjeje mbrojtëse nga rrjedhja e rrymës (RCD / FI) me një rrymë të përcaktuar diferenciale $\leq 30\text{ mA}$.
- ⚠ Transformatori i tipit 19769610 është i përshtatshëm vetëm për furnizimin me energji të produktit 28410000 / 28410400.

Çdo përdorim tjetër ose që shkon përtej këtij qëllimi specifik do të konsiderohet si në kundërshtim me përcaktimet. (Rreziku merret përsipër vetëm nga përdoruesi.) Në përdorimin sipas përcaktimit llogaritet gjithashtu edhe veprimi në përputhje me udhëzuesin e përdorimit/montimit, si dhe ndjekja e përkrahjeve për pastrimi dhe riparimin.

Prodhuesi/shitësi i këtij ndriçuesi nuk merr përsipër asnjë përgjegjësi për lëndime ose dëmtime, të cilat lindin si pasojë e montimit të gabuar/përdorimit të gabuar.

Udhëzime për montimin

- Fillimisht duhet që të instalohet kompleti bazë me numër porosie 15947180.
- Tubacionet dhe rubinetet duhet që të montohen, të shpëlahen dhe të kontrollohen sipas standardeve në fuqi (Instalimi sipas normave EN 1717)
- Gjatë montimit të produktit nga teknikët e specializuar duhet mbajtur parasysh që sipërfaqja e montimit gjendet brenda zonës së përgjithshme të planit të montimit (nuk ka vendbashkime të dala ose mospërputhje të pllakave), që struktura e murit është e përshtatshme për montimin e produktit dhe që nuk paraqet asnjë pikë të dobët.
- Filtri i bllokimit të papastërtive duhet të instalohet për të parandaluar futjen e papastërtive nga rrjeti i tubacioneve të ujit. Futja e papastërtive mund të ndikojë në funksionimin dhe/ose mund të çojë në dëmtime të pjesëve funksionuese të rubinetit, dëmtime për të cilat Hansgrohe nuk mban asnjë përgjegjësi.
- Ky produkt nuk mund të përdoret me ngrohës elektrikë të ujit të drejtuara në mënyrë hidraulike ose termike.
- Të gjitha punët duhet të bëhen vetëm në një gjendje pa ushqim me tension.
- Kabllot lidhëse të armaturës / transformatorit futini në tubin bosh (EN 20) duke përdorur pajisjen e përshtatshme për futjen e kabllove në tuba.
- Për montimin lejohet që të përdoret vetëm material i standardizuar.
- Të gjithë komponentët duhet të jenë të arritshëm.
- Nëse Raindance Rainfall përdoret në lidhshmëri me RainBrain, pason furnizimi me rrymë elektrike drejtpërdrejt përmes RainBrain (shiko faqën 62). Atëherë transformatori dhe kabloja ndërlidhëse, të cilat janë dërguar së bashku me Raindance Rainfall, nuk janë të nevojshëm. Kështu që nuk duhet të parashihet asnjë kuti e brendshme shpërndarëse e rrymës. Por, në këtë rast duhet të porositet një kablo ndërlidhëse #95351000!

Të dhëna teknike

Presioni gjatë punës	maks. 0,6 MPa
Presioni i rekomanduar:	0,2 - 0,4 MPa
(1 MPa = 10 bar = 147 PSI)	
Temperatura e ujit të ngrohtë	maks. 60 °C
Temperatura e rekomanduar e ujit të ngrohtë:	42 °C
Dezinfektim Termik:	maks. 70 °C / 4 min

Produkti është projektuar ekskluzivisht për ujë të pijshëm!

Trafo

Hyrja (IN):	100 - 240 V / 50 - 60 Hz / 70 - 170 mA
Dalja (OUT):	12 V DC / 1 A
Lloji i mbrojtjes:	IP X1
Numri i serisë:	28410000 / 28410400 (shikoni etiketën e modelit)
Përmasat:	shih faqen 60
Pesha:	81 g

Të dhënat teknike janë identike me të dhënat e paraqitura në etiketën e modelit për ndriçuesin dhe transformatorin.

Kabllot lidhëse të armaturës / transformatorit

Gjatësia e kabllot:	7 m
Seksioni i telit:	afro 0,25 mm ²
- Ngjyra e telit:	crna (GND)
+ Ngjyra e telit:	crvena (12 V DC)
Lidhja në transformator:	Lidhje me klema
Tubi i shtrimit për kabllon:	EN20

Nëse kabloja e lidhjes shkurohet, atëherë duhet që kjo të pajiset me kapikorta me tub me seksion 0,25 mm² dhe gjatësi kontakti prej 8 mm.



Përshkrimi i simbolit

 Mos përdorni silikon që në përbërje ka acid acetik.

 **Përmasat** (shih faqen 60)

 **Diagrami i qarkullimit** (shih faqen 62 - 75)

0, 1, 2 Zona e mbrojtjes. (shih faqen 61)



Trafo



Tubi i shtrimit



230 V



12 V



Shembuj të montimit (shih faqen 62 - 75)

X Mesi i vaskës së dushit



Uji i ngrohtë



Uji i ftohtë



Në këtë zonë është i nevojshëm një përforcim i murit.



Ventili i suvajës



Valvul devijuese Quattro me katër drejtime

Quattro



Valvul universale Trio për bllokim dhe devijim

Trio



Dalja që nuk nevojitet duhet izoluar me tapë qorre.



Kapaciteti i shkarkimit duhet të jetë më shumë se 50 l/ minutë.

> 50 l/min

Shkarkimi



Raindrain



Pjesët e servisit (shih faqen 80)



Pajisje të posaçme (shih faqen 80) nuk përfshihet në vëllimin e furnizimit



Pastrimi (shih faqen 78) dhe broshura bashkëngjitur



Vendosni doreza mbrojtëse



Vendosni mbrojtëse për sytë

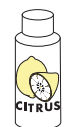

Largues bigorri (me bazë acidi citrik)

Shmangni kontaktin me sytë dhe lëkurën. Nëse produkti bie në kontakt me sytë, shpëlajini ato mirë me ujë të bollshëm.



Sfungjer natyral



Shenja e kontrollit (shih faqen 80)



التنظيف (راجع صفحة 78) والكتيب المرفق



يجب ارتداء قفازات الحماية



يجب ارتداء تجهيزات حماية العين



مزيل تكلس (بحامض الليمون)

يجب تجنب ملامسة المنتج للعين والجلد. وفي حالة ملامسة المنتج للعين يجب غسلها جيداً بالماء.



إسفجة طبيعية



شهادة اختبار (راجع صفحة 80)



وصف الرمز

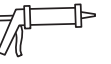

هام! لا تستخدم السليكون الذي يحتوي على أحماض!

أبعاد (راجع صفحة 60)

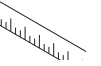

رسم للصرف (راجع صفحة 75 - 62)



منطقة حماية (راجع صفحة 61)

0, 1, 2

محول



ماسورة فارغة

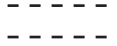

230 V



12 V



مثال على التركيب (راجع صفحة 75 - 62)



بانيو مزود بدش في المنتصف



ماء دافئ



ماء بارد



يلزم هذا في النطاق وجود تقوية للحائط.



صمام التدفق



تغيير مسار رباعي كواترو



صمام حجز وتغيير تريو يونيفرسال



قم بسد المنفذ غير المستخدم.



يجب أن تكون قدرة الصرف أكبر من 50 لتر/دقيقة



تصريف

> 50 l/min



قطع الغيار (راجع صفحة 80)



ملحقات خاصة (راجع صفحة 80) غير مدرج مع المحتويات المسلمة

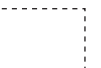

⚠️ نبيهات الأمان

- يجب أن تكون المجموعة الأساسية برقم طلب 15947180 مركباً من البداية.
- يجب تركيب وغسيل واختبار التوصيلات وخلطات المياه طبقاً للمعايير السارية. (التركيب وفقاً للمواصفة (EN 1717)
- عند التركيب بواسطة عمال تركيب متخصصين يجب الإلتباه إلى أن مساحة التثبيت في مكان التركيب بوجه عام مسطحة (لا توجد روابط أو فروق للربط بين البلاطات). لذا يجب التأكد من أن الحائط الذي سيتم تركيب المنتج عليه صالح لذلك وأنه لا يوجد به نقاط ضعف.
- يتعين تركيب شبكة تجميع الأوساخ من أجل تفادي خروج الأوساخ الواردة من شبكة المواسير. قد تتسبب الأوساخ الواردة في حدوث أعطال أو تلف أجزاء من الوحدة أو كليهما. وبالتالي، فإن هانزجرروه لا تتحمل مسؤولية هذه الأعطال.
- لا يمكن إستعمال هذا المنتج مع سخانات الماء الفورية الهيدروليكية أو الحرارية.
- يلزم القيام بجميع الأعمال فقط في حالة فقط في حالة عدم وجود اتصال كهربائي على الإطلاق.
- قم بإدخال وصلة الربط بين التجهيزة/المحول الكهربائي في ماسورة فارغة (EN 20) بالاستعانة بجهاز سحب الكابلات.

- عند التركيب لايجوز استخدام سوى الخامات المطابقة للمواصفات.
- يجب وضع جميع المكونات في مكان يسهل الوصول إليه.
- يجب وضع جميع المكونات في مكان يسهل الوصول إليه.
- في حالة توصيل Raindance الموجود في Reinfall بـ RainBrain فسيتم المد بالكهرباء مباشرة عبر RainBrain (انظر صفحة 62) في هذه الحالة سوف يكون ليس هناك حاجة للموصل الكهربائي وسلك التوصيل المرفقين بـ Raindance Rainfall. مما يعني أنه ليس هناك حاجة للتخطيط لتركيبة مقيس داخل الحائط. في هذه الحالة يجب في جميع الأحوال أيضاً طلب كابل التوصيل #95351000.

المواصفات الفنية

- ضغط التشغيل: الحد الأقصى 0,6 ميجاباسكال
- ضغط التشغيل الموصى به: 0,2 - 0,4 ميجاباسكال
- (1 ميجاباسكال = 10 بار = PSI 147)
- درجة حرارة الماء الساخن: الحد الأقصى 60°C
- درجة الحرارة الموصى بها للماء الساخن: 42°C
- تعقيم حراري: الحد الأقصى 70°C / 4 الدقيقة

المنتج مخصص فقط لماء الشرب!

محول

- الدخول (IN): 100 – 240 V / 50 – 60 Hz / 70 – 170 mA
- الخرج (OUT): 12 V DC / 1 A
- نوع الحماية: IP X1
- الرقم التسلسلي: 28410400 / 28410000 (انظر لوحة الصنع)
- الأبعاد: راجع صفحة 60
- الوزن: 81 g
- تتطابق المواصفات الفنية مع البيانات التي تظهر على كل لوحتي الصنع لكل من المصباح والمحول الكهربائي.

وصلة الربط بين التجهيزة/المحول الكهربائي

- طول الكابلات: 7 m
- المقطع العرضي للسلك: تقريباً 0,25 mm²
- لون السلك: أسود (GND)
- لون السلك: أحمر (12 V DC)
- وصلة إمداد المحول الكهربائي: وصلة قنط
- ماسورة مخصصة للكابلات: EN20
- في حالة تقصير وصلة الربط، يلزم تزويدها بملقات توصيل طرفية 0,25 مم بطول يصل يبلغ 8 مم.

- ⚠️ يجب ارتداء قفازات لليد أثناء التركيب لتجنب حدوث أخطار الإنتشار أو الجروح.
- ⚠️ يجب أن يكون تيار الماء الساخن والماء البارد متعادلين في الضغط.
- ⚠️ يجب إستخدام نظام الدش فقط لأغراض الإستحمام والأغراض الصحية وأغراض تنظيف الجسم.
- ⚠️ ممنوع إستخدام نظام الدش بدون ملاحظة من البالغين سواء في حالة إستخدامه من طرف أطفال أو بالغين يعانون من قصور جسدي أو عقلي أو عصبي يمنهم من الإحساس بدرجات حرارة المياه. لا يسمح لأي شخص تحت تأثير تناول الكحول أو المخدرات من إستخدام نظام الدش.
- ⚠️ يجب تجنب حدوث إتصال مباشر بين الماء الخارج من رأس الدش وبين أجزاء الجسم الحساسة (مثل العينين). يجب وجود مسافة كافية بين رأس الدش والجسم.
- ⚠️ وظيفة ذراع دش الرأس هي فقط الإمساك بدش الرأس، ولذلك يجب عدم التحميل عليه بأشياء أخرى.

⚠️ توصيلة كهربائية

- ⚠️ يتعين القيام بكافة أعمال التركيب والفحص من قبل فني كهرباء معتمد مع الأخذ في الاعتبار الإلتزام بالمعيار VDE 0100 الجزء 701 و IEC 60364-7-701.
- ⚠️ يجب الإلتزام بالقواعد السارية كل على حده عند عمل التركيبات الكهربائية، وذلك بالنظر إلى قواعد إتحاد الصناعات الإلكترونية (VDE) ، وقواعد الدولة، وقواعد الإتحاد الأوروبي لفحص وتحليل الحوادث (EUV).
- ⚠️ يتم الإمداد بالكهرباء عن طريق وصلة تيار متردد 230 فولت/نيوتن/باسكال/50 هيرتز.
- ⚠️ يتم التأمين من خلال تجهيزة حماية ضد اختلاف التيار (RCD / FI) عند اختلاف التيار لأقل من أو يساوي 30 ملي أمبير.
- ⚠️ يلزم فحص نظام التأمين على فترات منتظمة من حيث سلامة أدائه الوظيفي.
- ⚠️ لا يسمح بأن تتخطى درجة الحرارة المحيطة معدل 50 درجة مئوية.
- ⚠️ يلزم ضمان إمكانية فصل المنتج عن الشبكة، على سبيل المثال من خلال مفتاح متعدد الأقطاب طبقاً لمواصفات EN 60335-1 الفقرة 24.3.
- ⚠️ لا يجوز تركيب المحول الكهربائي في نطاقي الحماية 1 و 2.

⚠️ محول

- ⚠️ لا يجوز إجراء عملية الإمداد بالجهد الكهربائي الذي يبلغ 12 فولت من التيار المستمر وفقاً لجهد الأمان الإضافي الأدنى (SELV) إلا من خلال المحول الكهربائي المورد طراز 19769610.
- ⚠️ يجب أن يتم تركيب المحول الكهربائي خارج النطاقات 0 و 1 و 2 في مقيس للتركيب تحت المحارة وأن يكون مؤمناً ضد اللمس. (راجع صفحة 61)
- ⚠️ يجب أن يتم تركيب المحول الكهربائي في مقيس داخل الحائط بقطر < 60 مم. هذا المقيس متصل بـ Raindance Rainfall عن طريق ماسورة مطابقة للمواصفة EN 20. يمكن الوصول فقط بآلة إلى المقيس المركب تحت المحارة. (انظر صفحة 76، شكل 3)
- ⚠️ يجب الإمداد بالجهد الكهربائي 100-240 فولت، تيار متردد، 50-60 هرتز عن طريق تجهيزة فصل (مفتاح) وكذلك عن طريق تجهيزة حماية من تيار التسرب (RCD / FI) مزودة بنظام لحساب فرق التيار ≥ 30 ميلي أمبير.
- ⚠️ لا يصلح المحول الكهربائي من طراز 19769610 إلا لإمداد المنتج من طراز 28410000 / 28410400 بالتيار الكهربائي.

أي استخدام آخر أو أكثر من ذلك لا يعد مطابقاً للمواصفات. (يتحمل المستخدم مسؤولية الأضرار).
ویدخل أيضاً مع الإستخدام المطابق للتعليمات مراعاة دليل الإستعمال /التركيب بالإضافة إلى الإلتزام بالشرح الوارد عن التنظيف والإصلاح.
ولا تتحمل الجهة الصانعة/الموزع لهذا المصباح أية مسؤولية تقع نتيجة حدوث إصابات أو أضرار من جراء التركيب / الإستخدام غير المطابق للتعليمات.



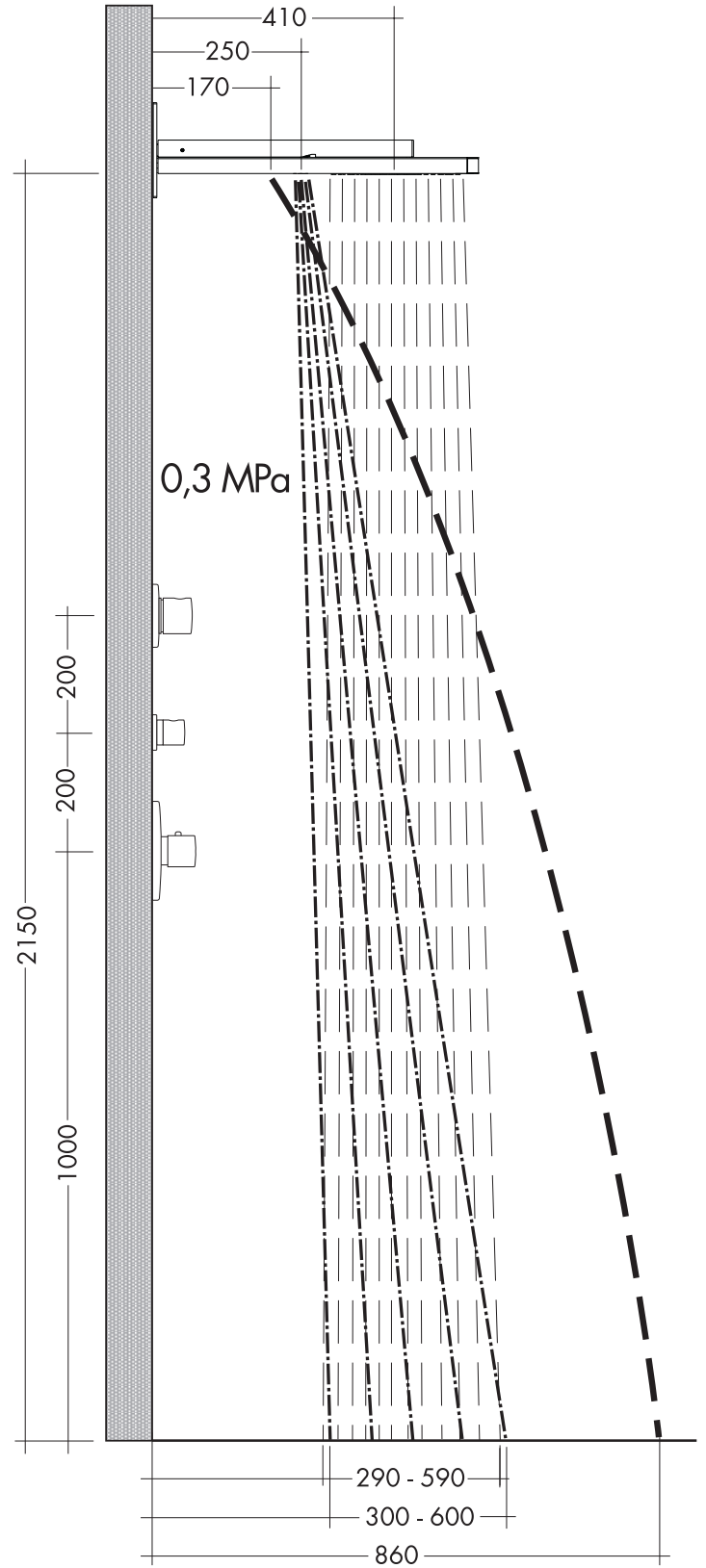
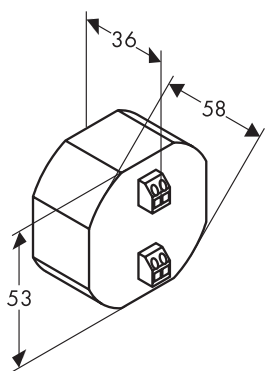
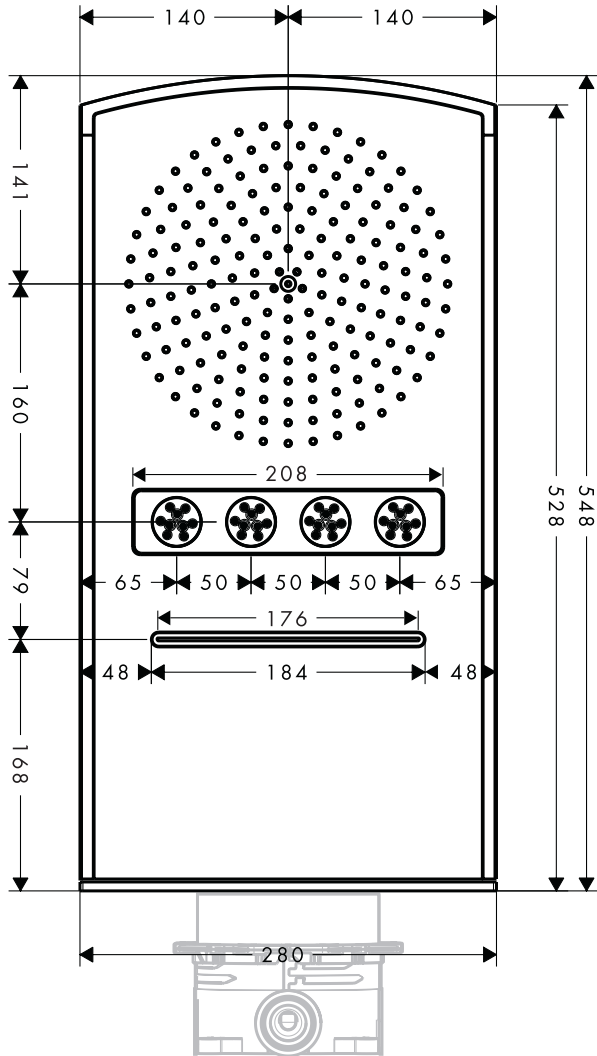
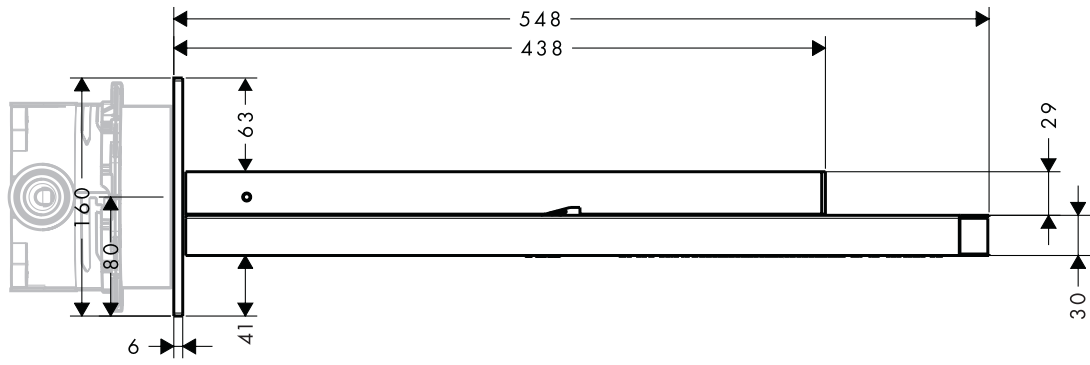
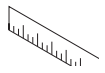

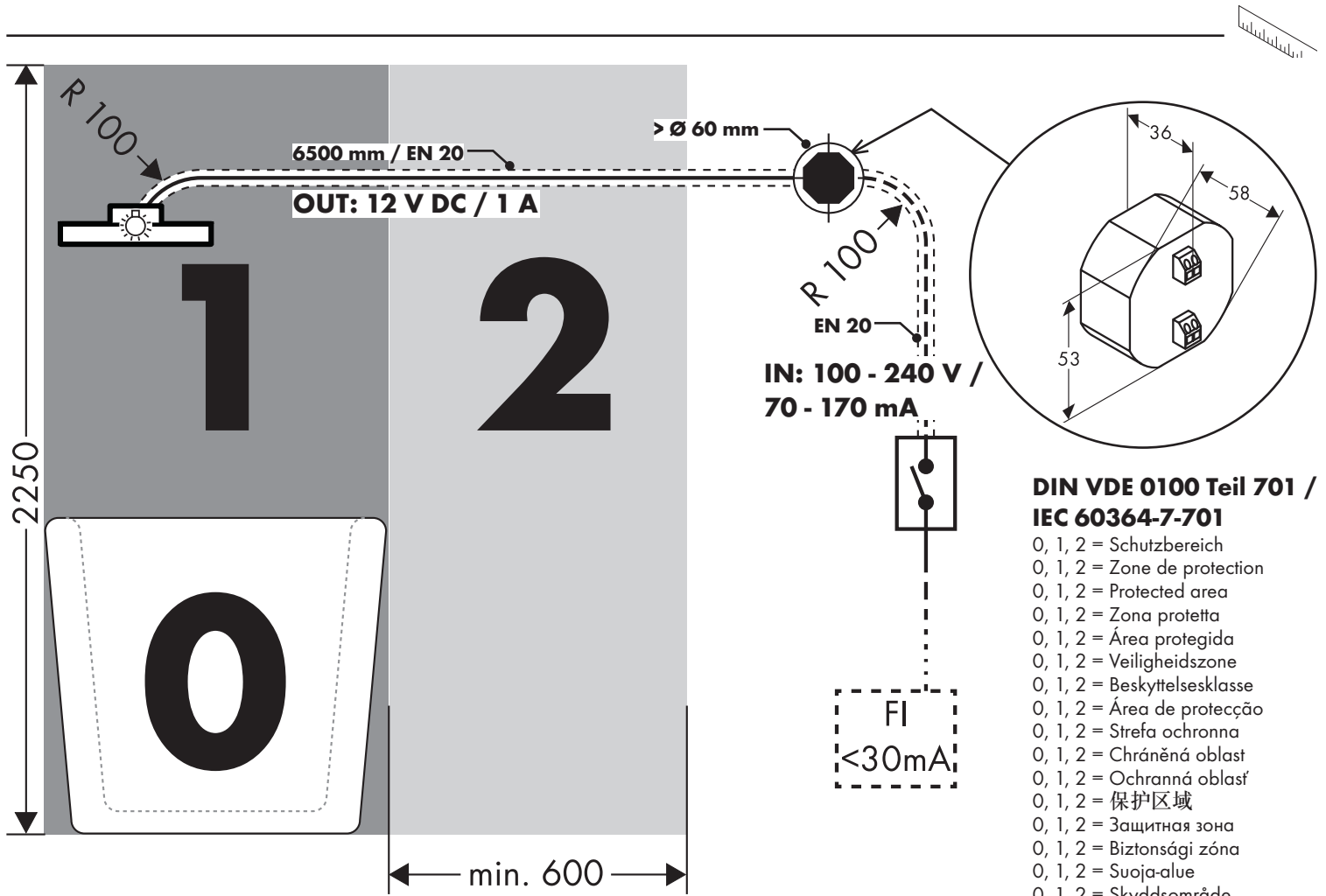

DIN VDE 0100 Teil 701 / IEC 60364-7-701

- 0, 1, 2 = Schutzbereich
- 0, 1, 2 = Zone de protection
- 0, 1, 2 = Protected area
- 0, 1, 2 = Zona protetta
- 0, 1, 2 = Área protegida
- 0, 1, 2 = Veiligheidszone
- 0, 1, 2 = Beskyttelsesklasse
- 0, 1, 2 = Área de protecção
- 0, 1, 2 = Strefa ochronna
- 0, 1, 2 = Chráněná oblast
- 0, 1, 2 = Ochranná oblast
- 0, 1, 2 = 保护区
- 0, 1, 2 = Защитная зона
- 0, 1, 2 = Biztonsági zóna
- 0, 1, 2 = Suoja-alue
- 0, 1, 2 = Skyddsområde
- 0, 1, 2 = Saugos zona
- 0, 1, 2 = Zaštitno područje
- 0, 1, 2 = Koruma bölgesi
- 0, 1, 2 = Domeniu de protecție
- 0, 1, 2 = Εύρος προστασίας
- 0, 1, 2 = Zaščitno območje
- 0, 1, 2 = Kaitse ulatus
- 0, 1, 2 = Aizsardzības zona
- 0, 1, 2 = Zaštitno područje
- 0, 1, 2 = Beskyttelsessone
- 0, 1, 2 = Диапазон на защита
- 0, 1, 2 = Zona e mbrojtjes.
- 0, 1, 2 = منطقة حماية

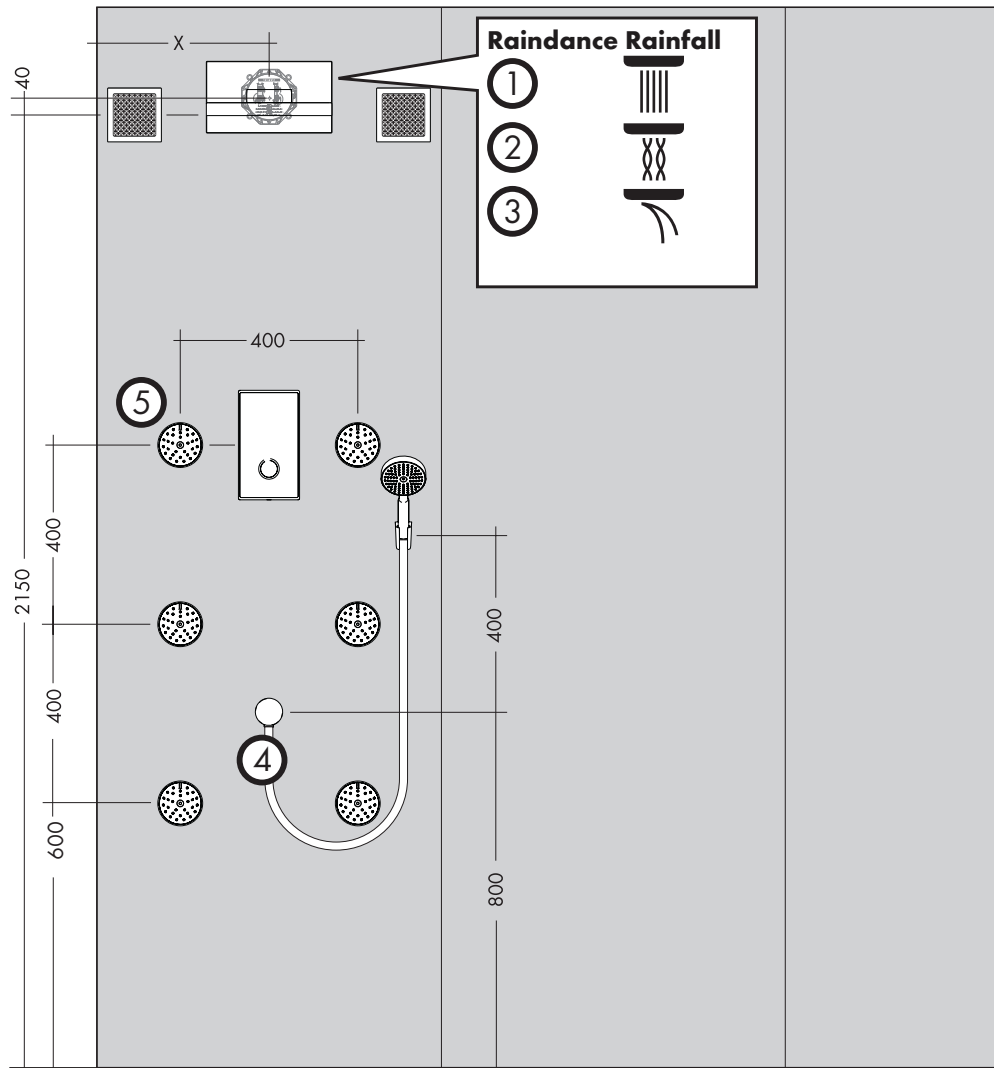
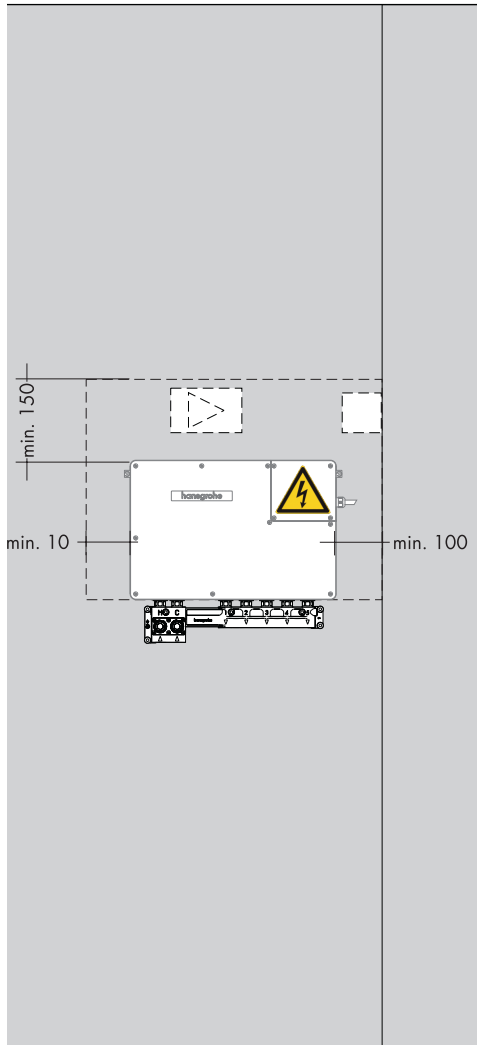
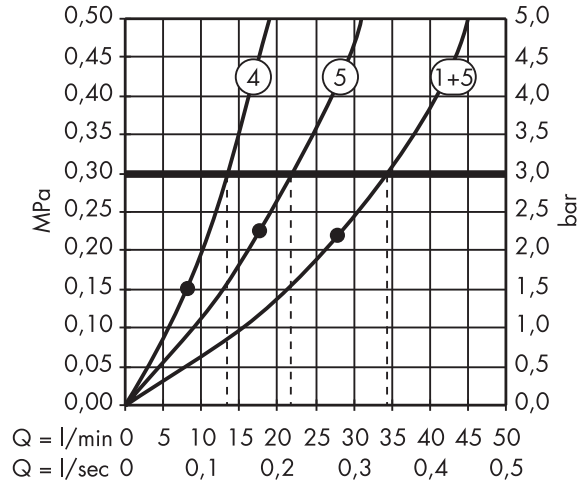
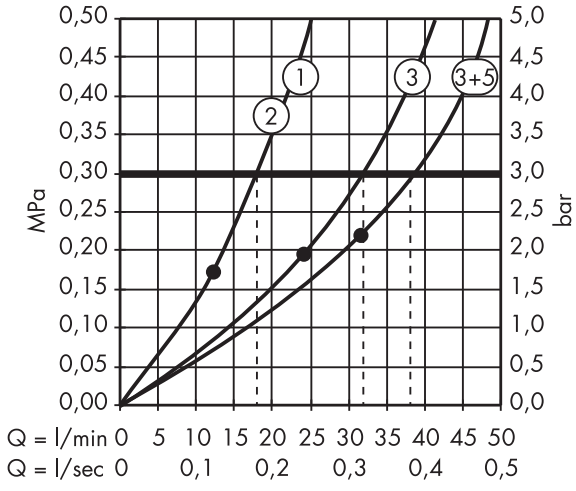

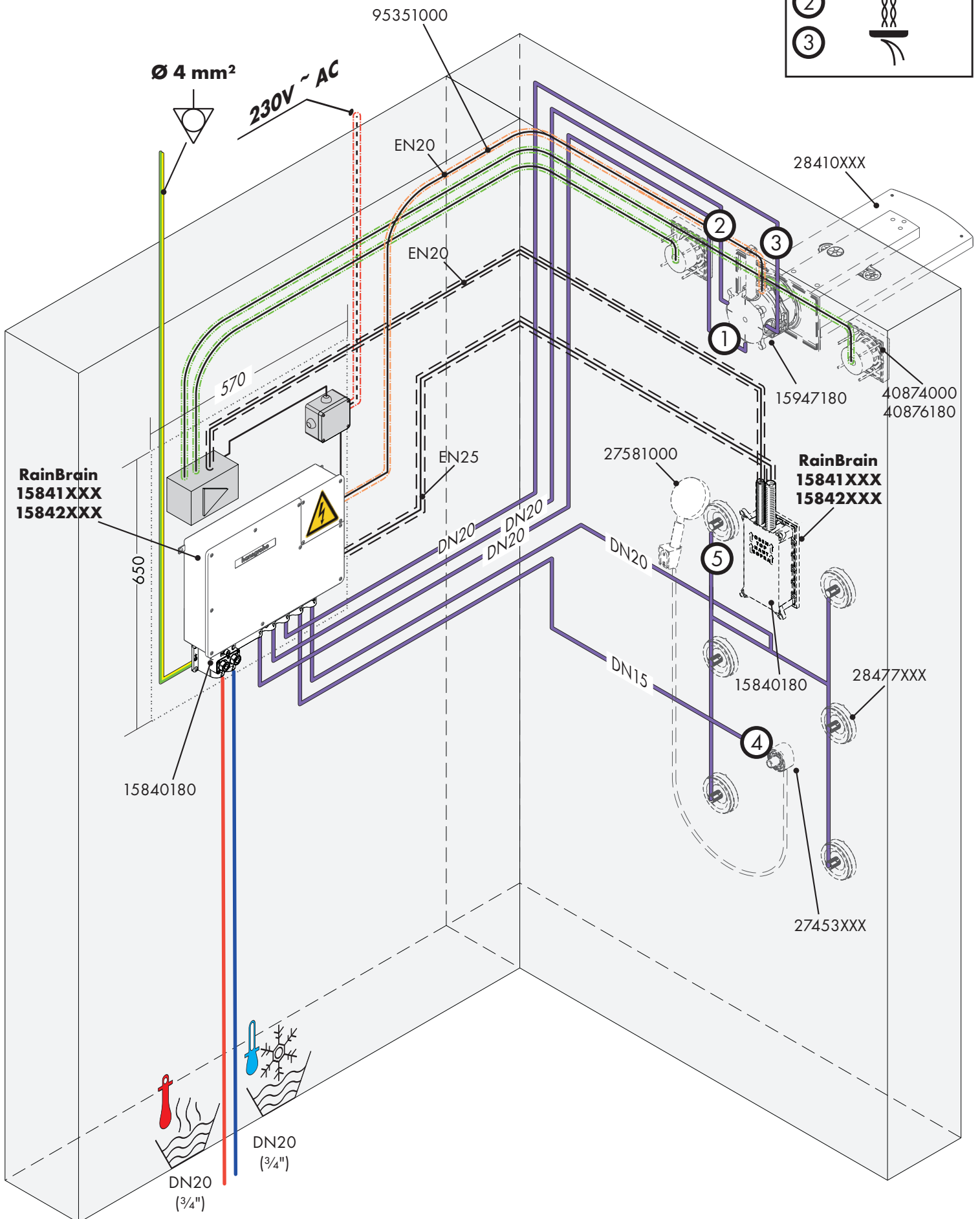
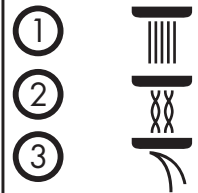
Raindance Rainfall

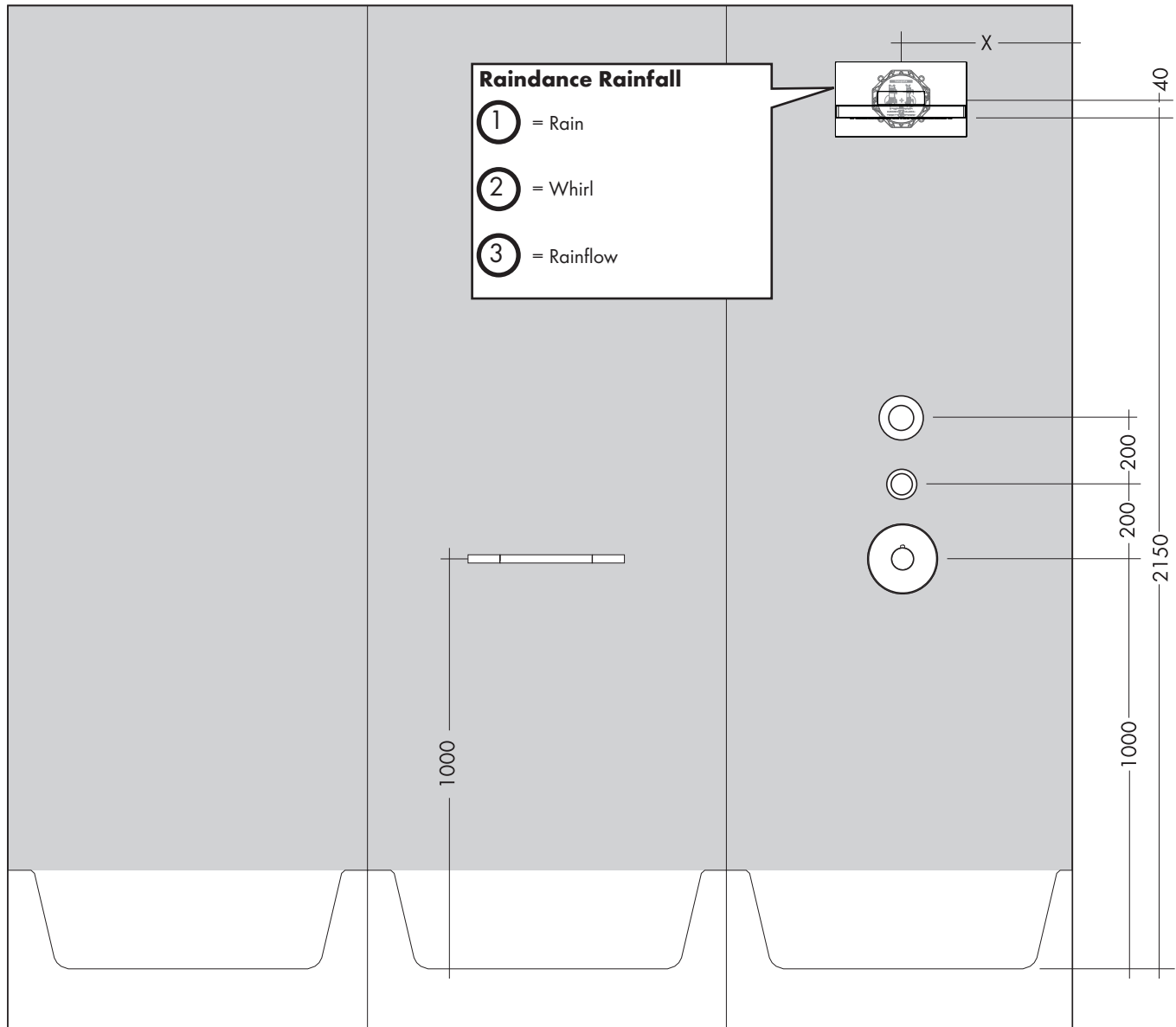
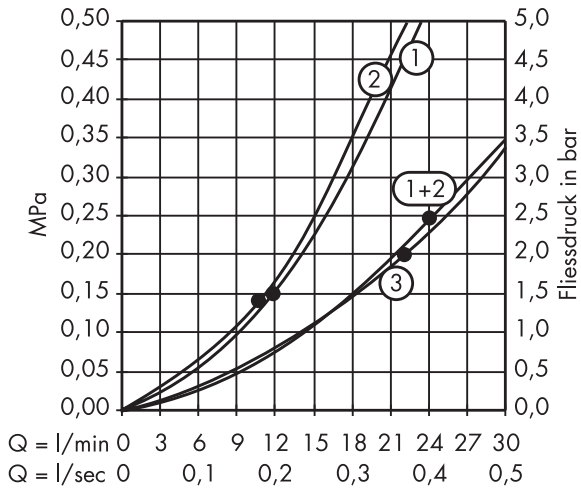

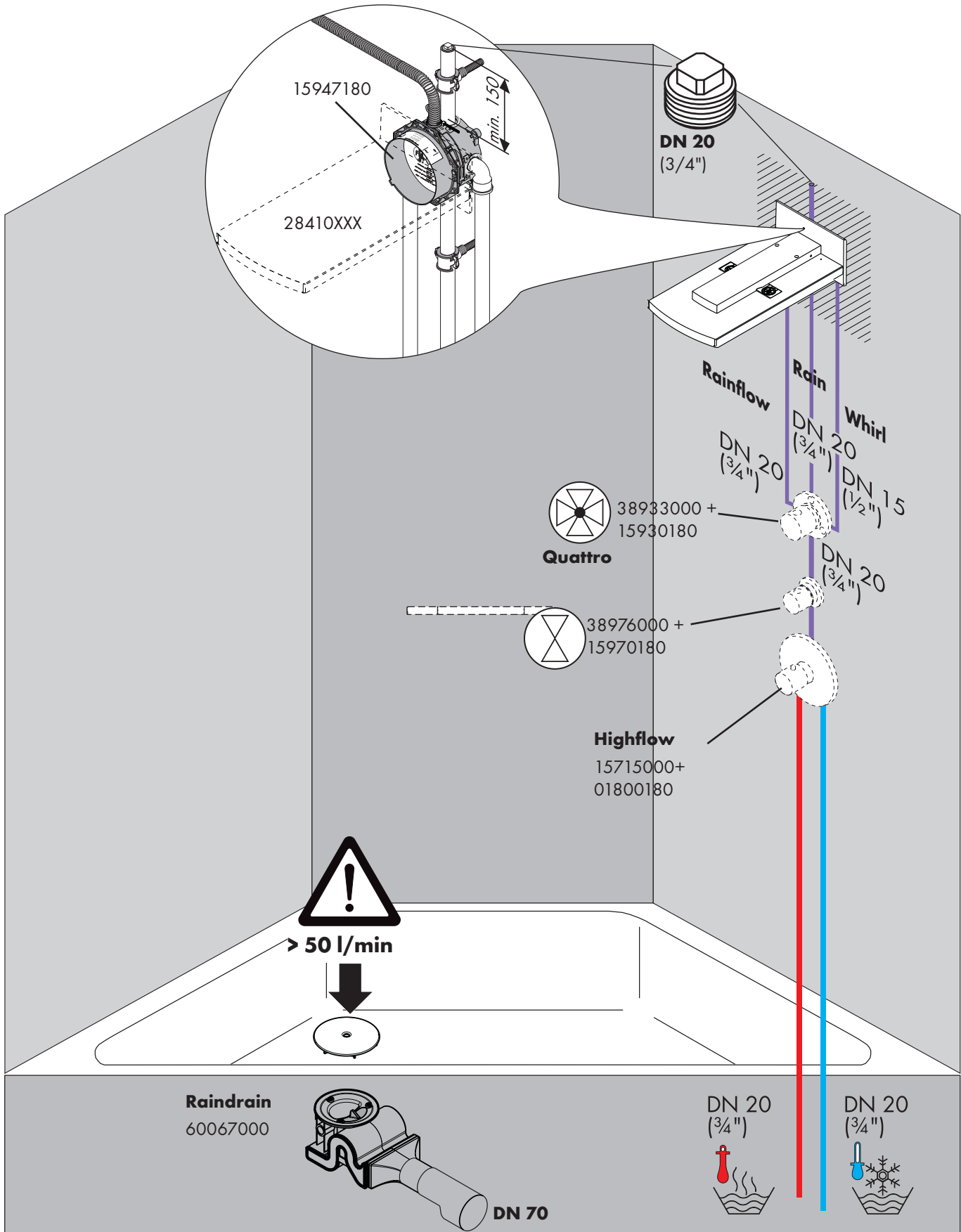

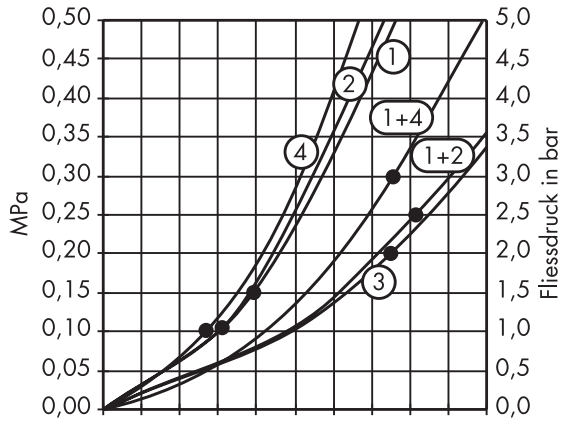

Q = l/min 0 3 6 9 12 15 18 21 24 27 30
Q = l/sec 0 0,1 0,2 0,3 0,4 0,5

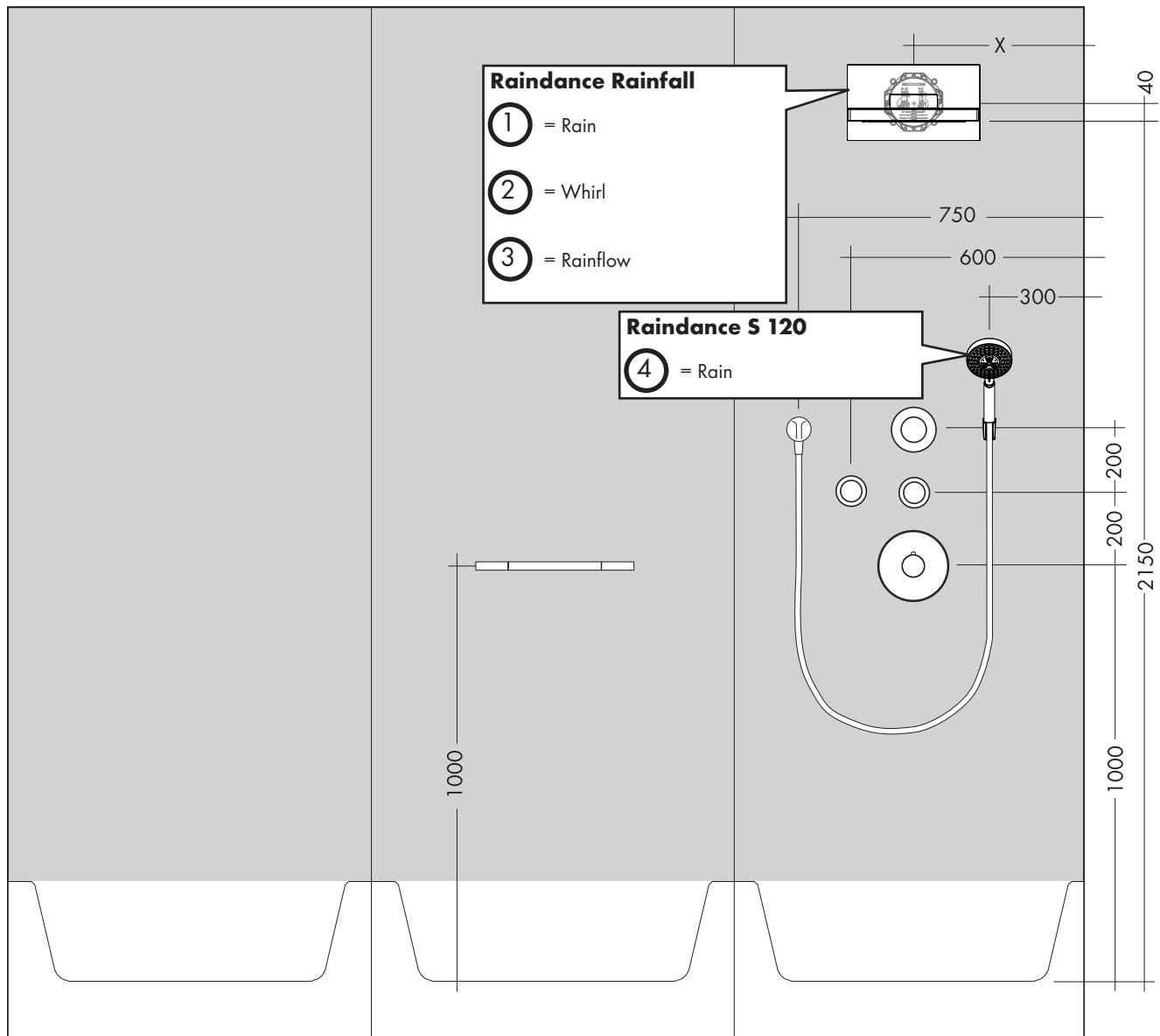

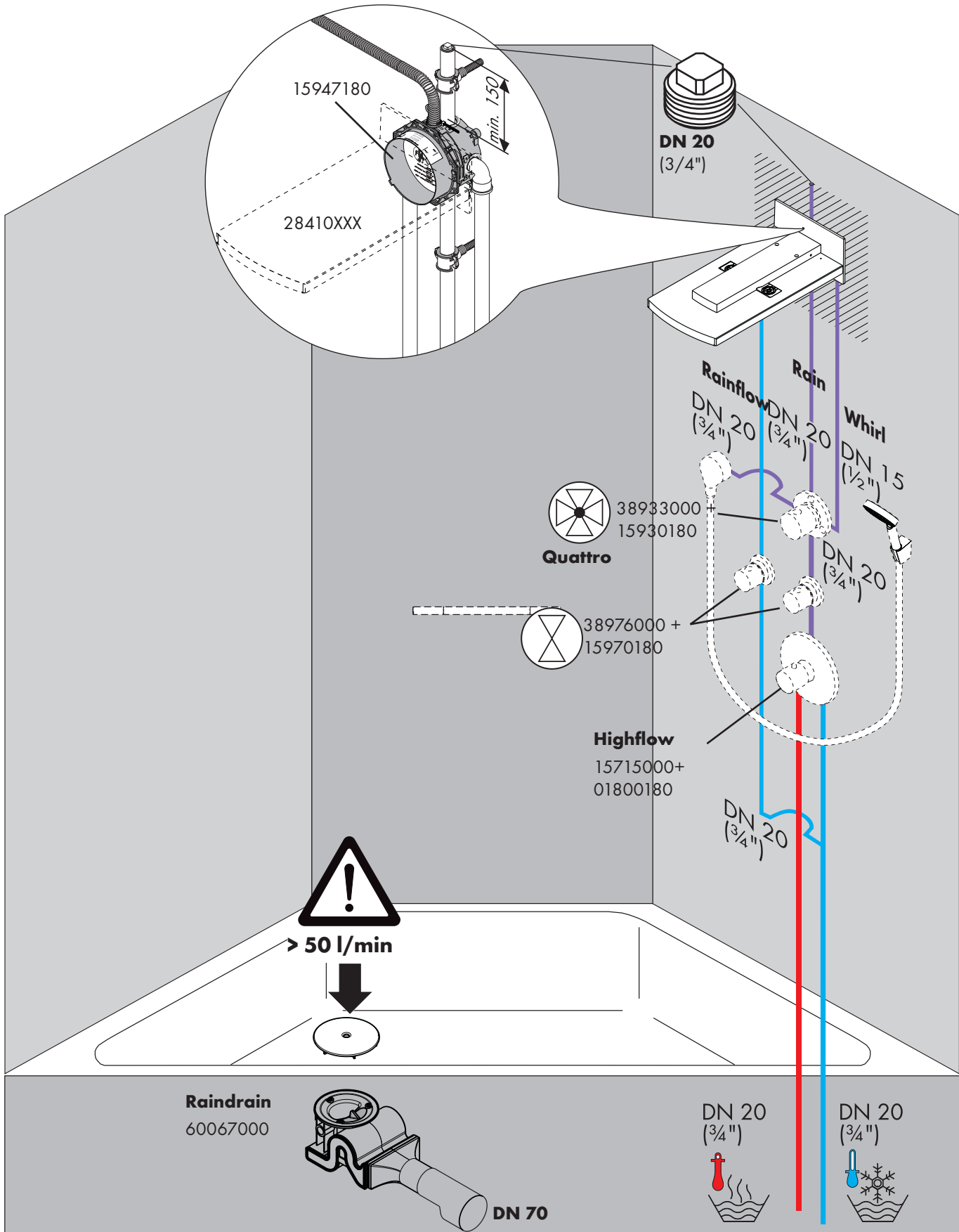

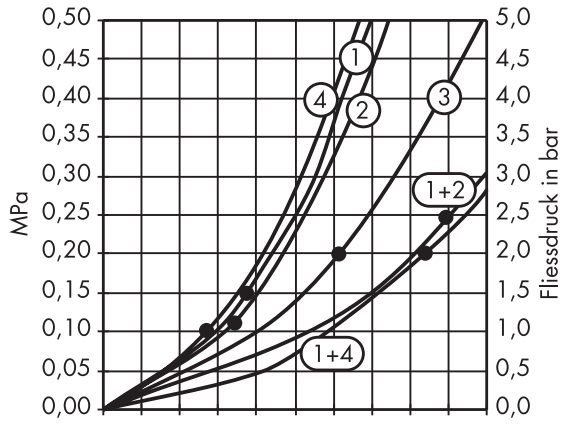

Q = l/min 0 3 6 9 12 15 18 21 24 27 30
Q = l/sec 0 0,1 0,2 0,3 0,4 0,5

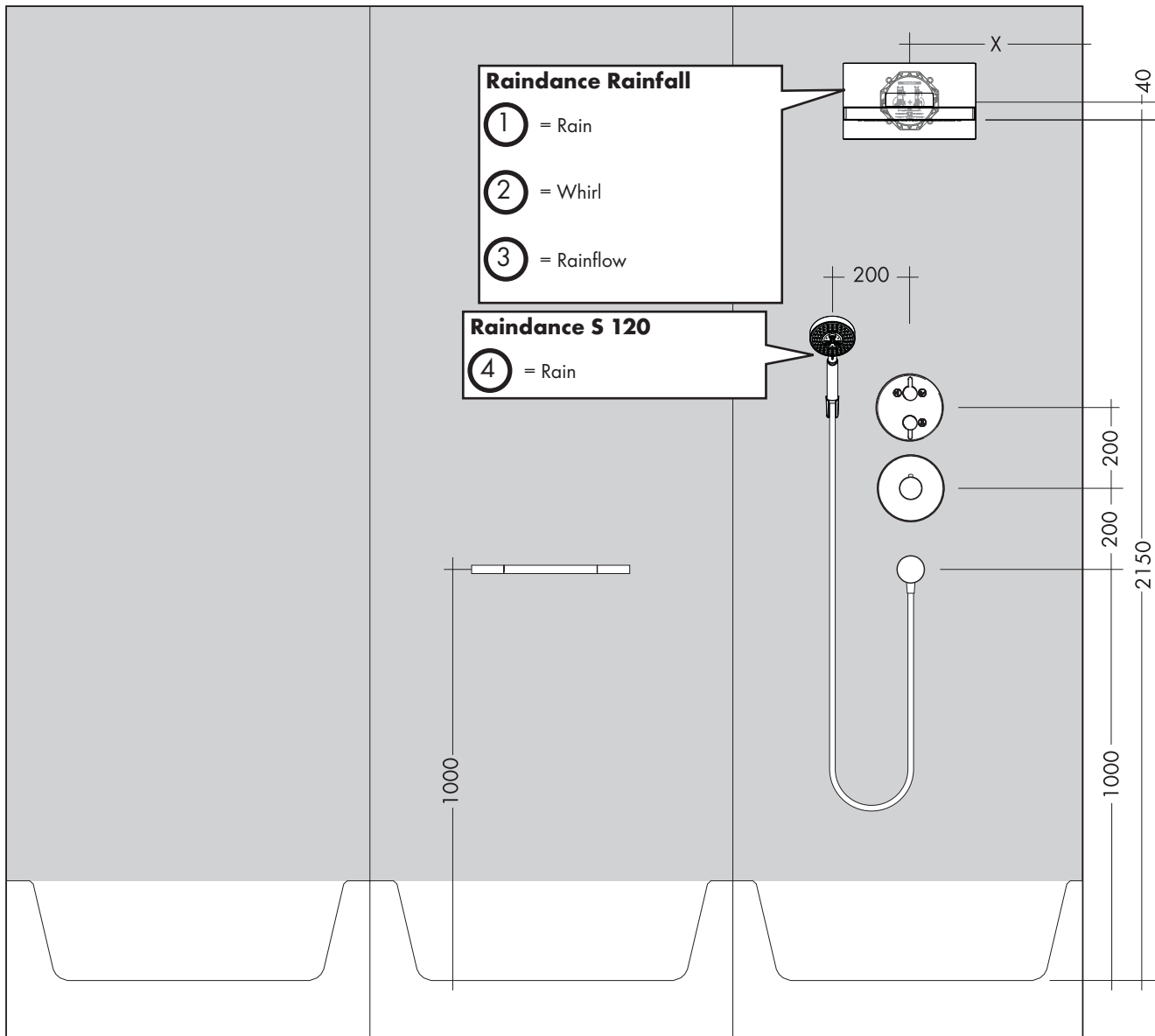

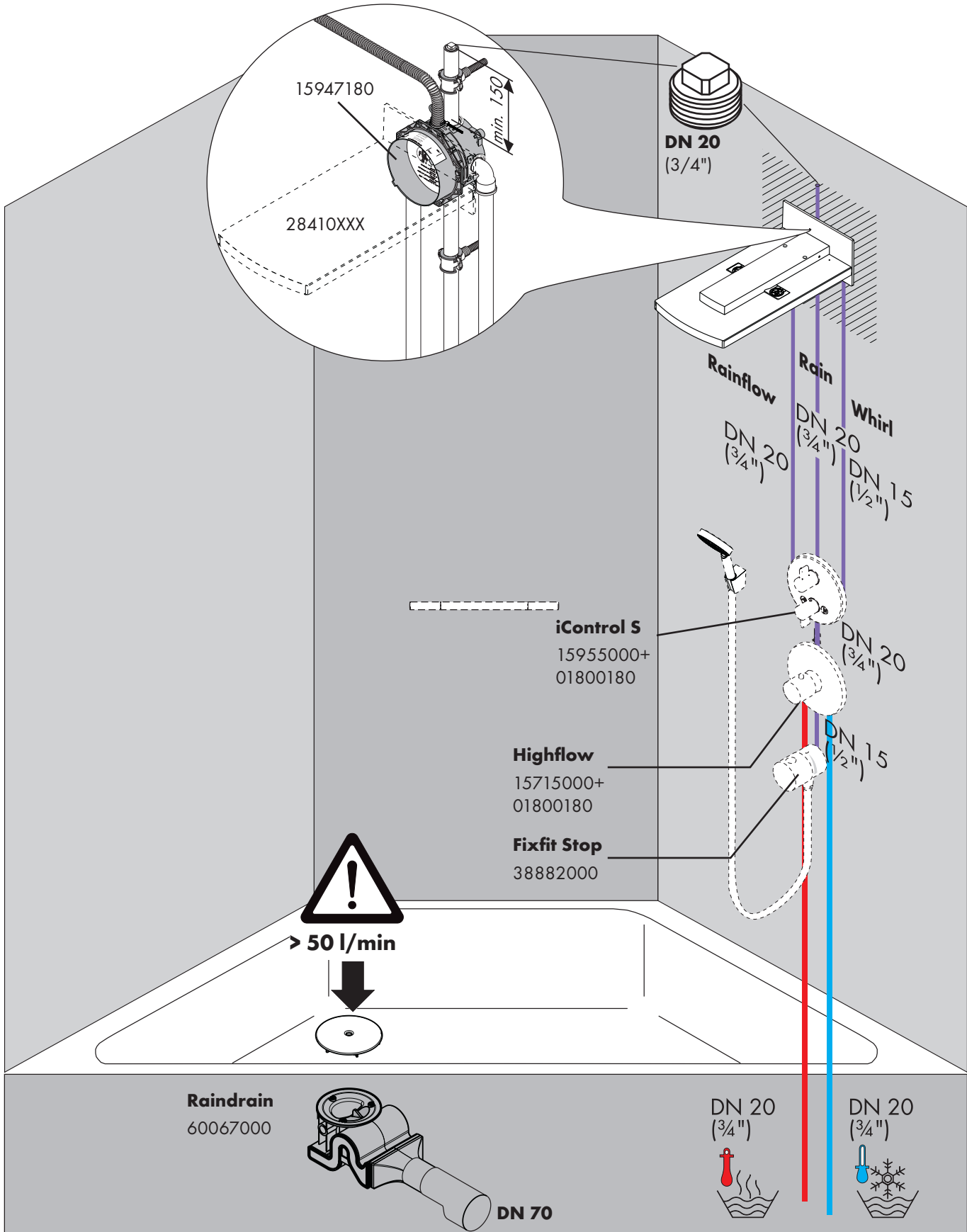

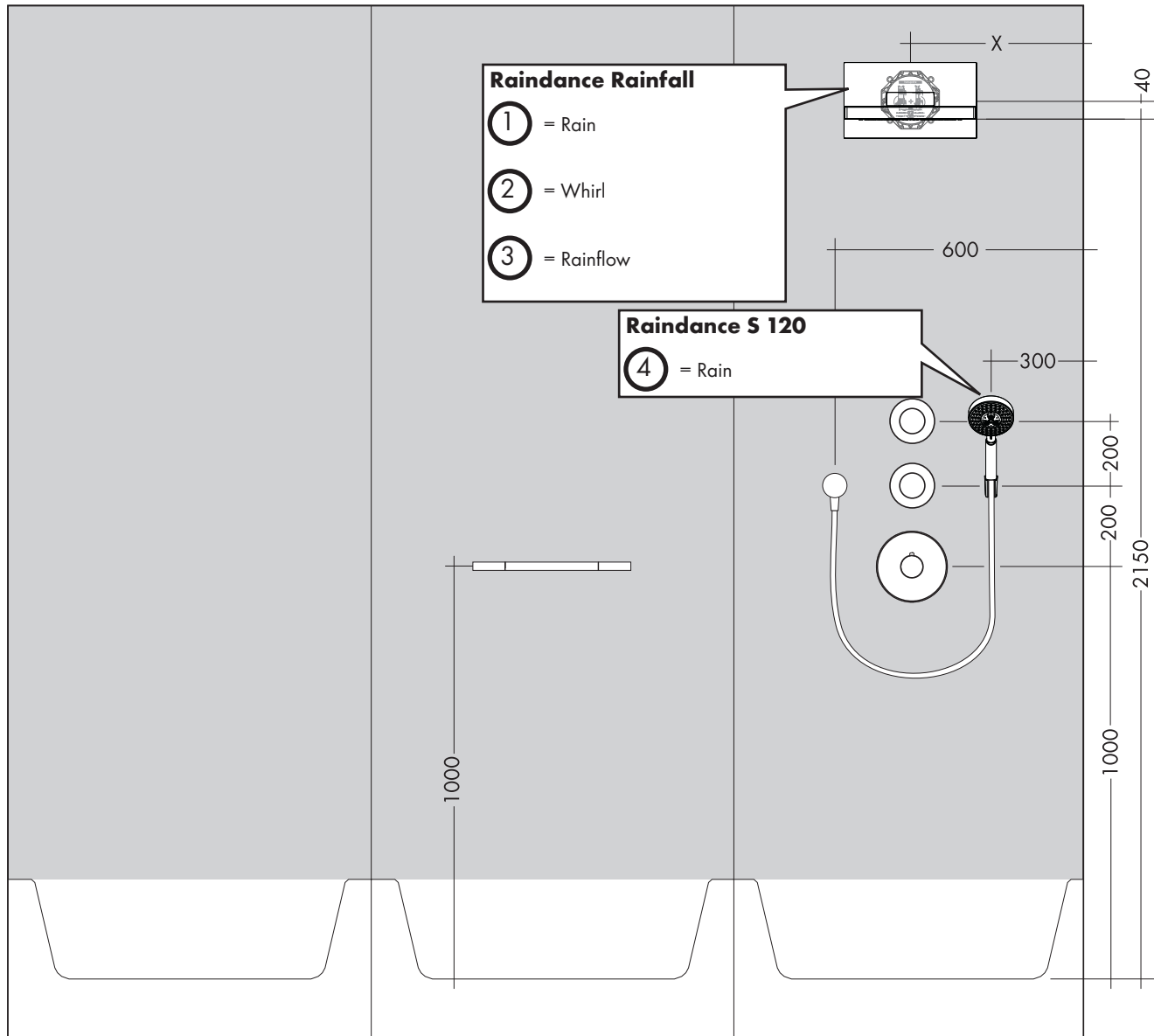
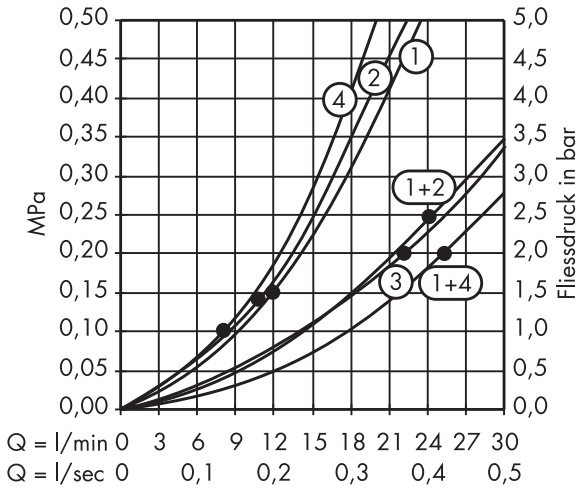

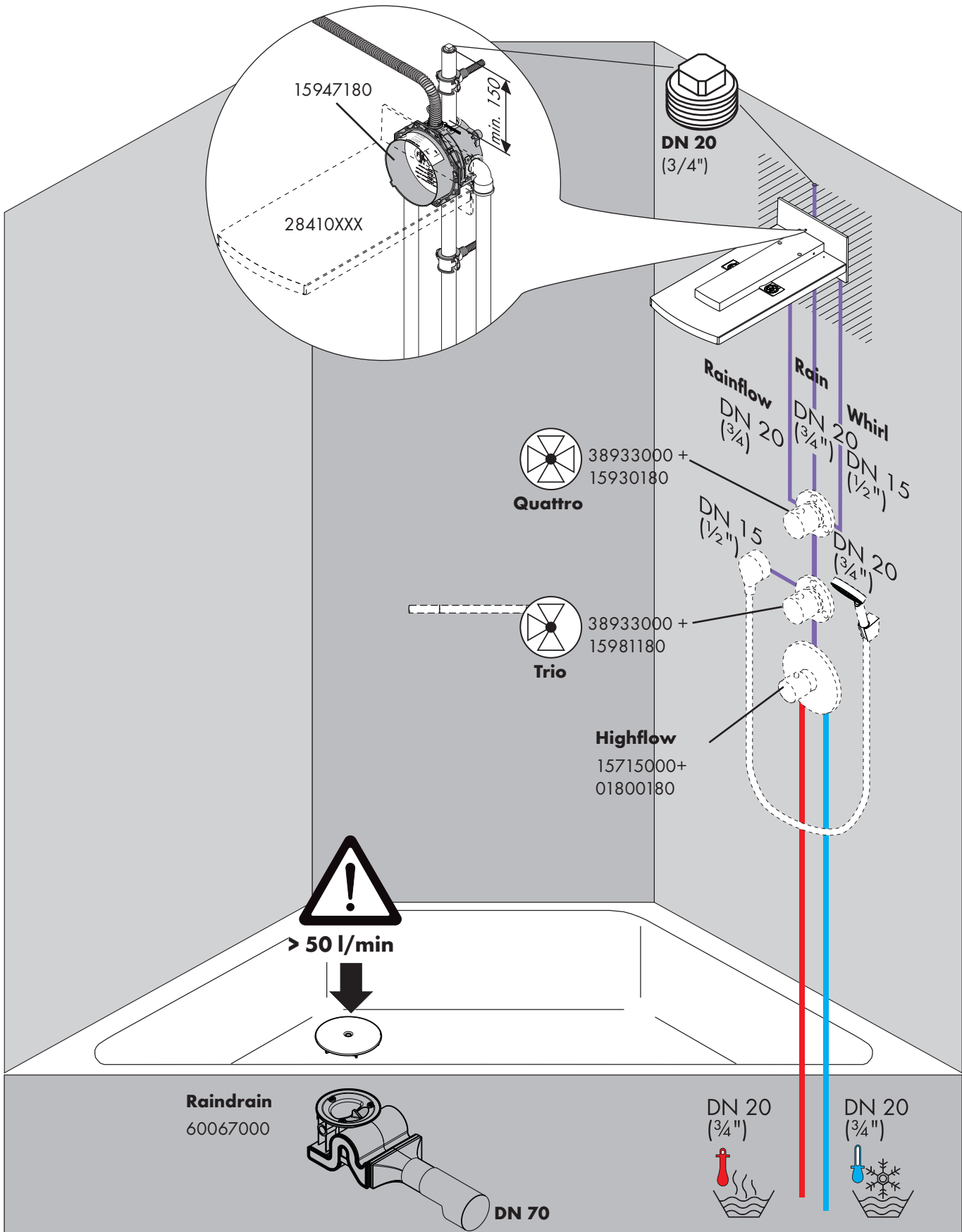

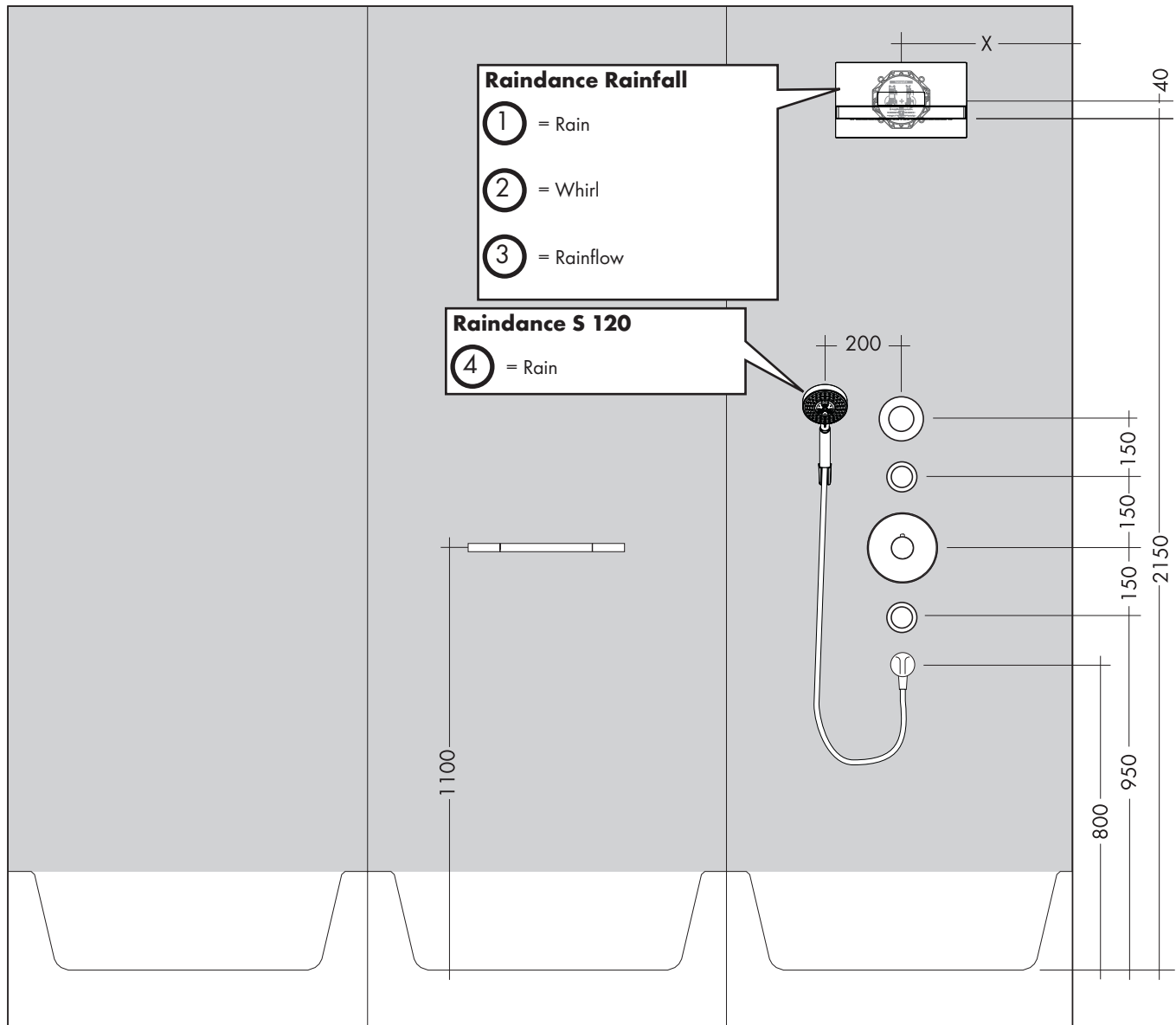
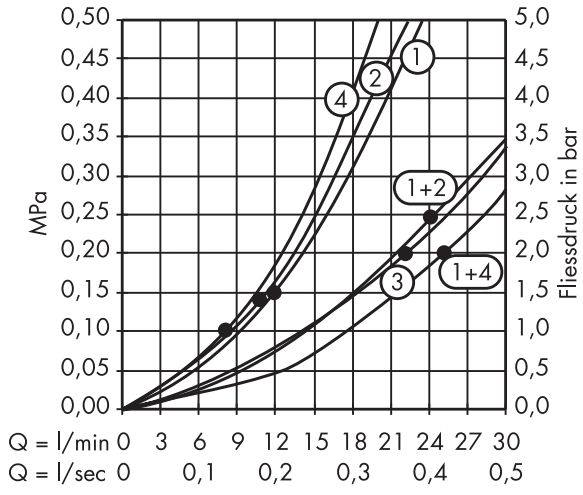

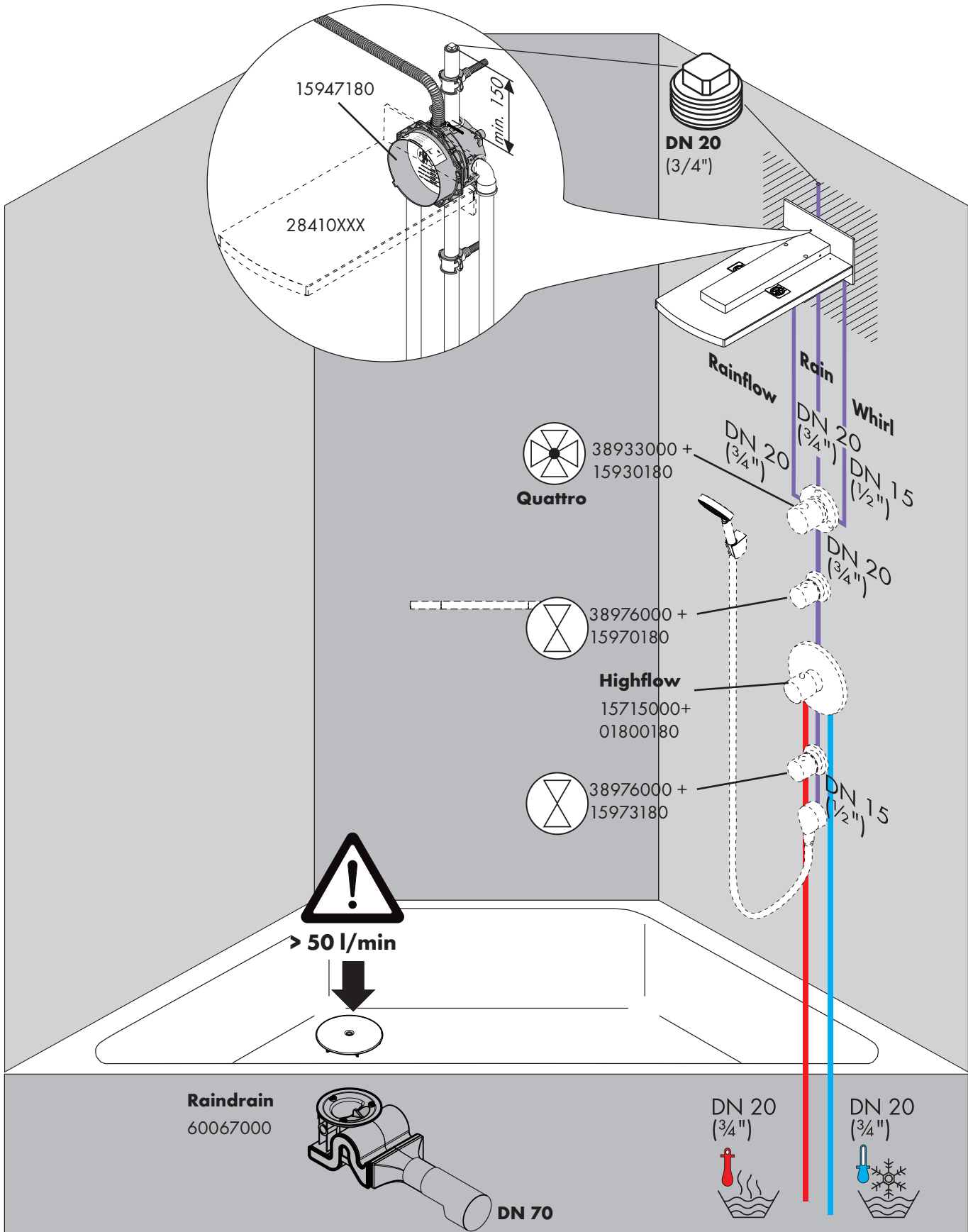

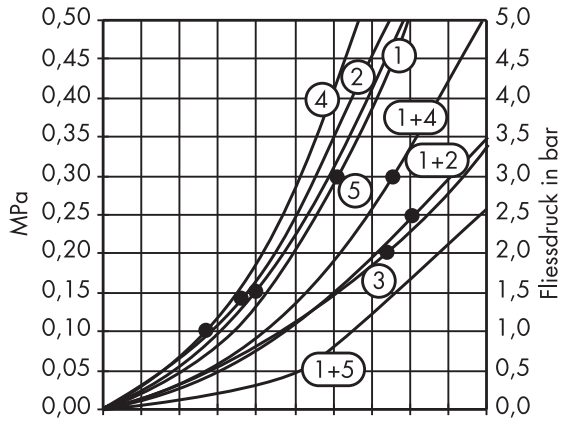

Q = l/min 0 3 6 9 12 15 18 21 24 27 30
Q = l/sec 0 0,1 0,2 0,3 0,4 0,5

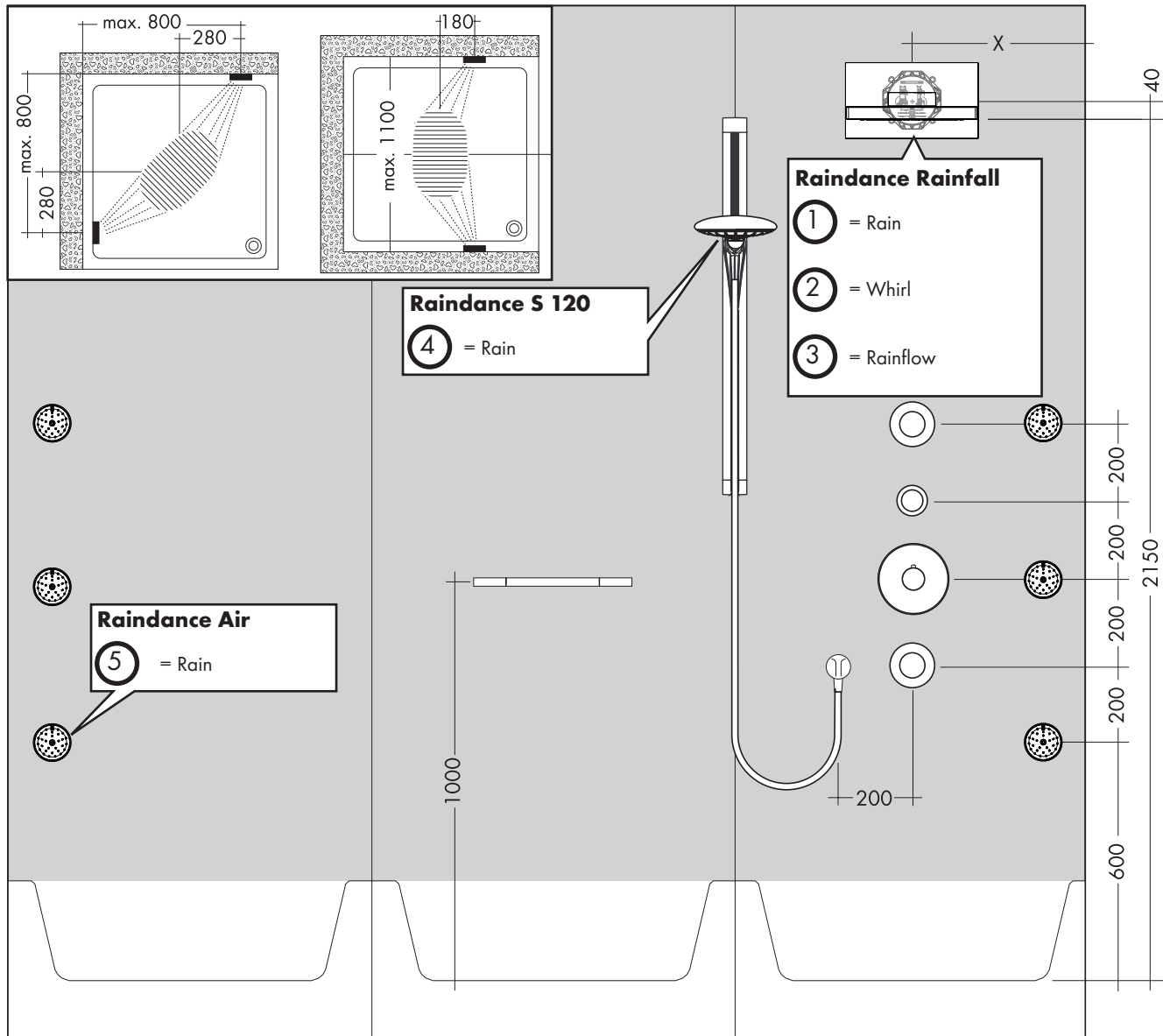

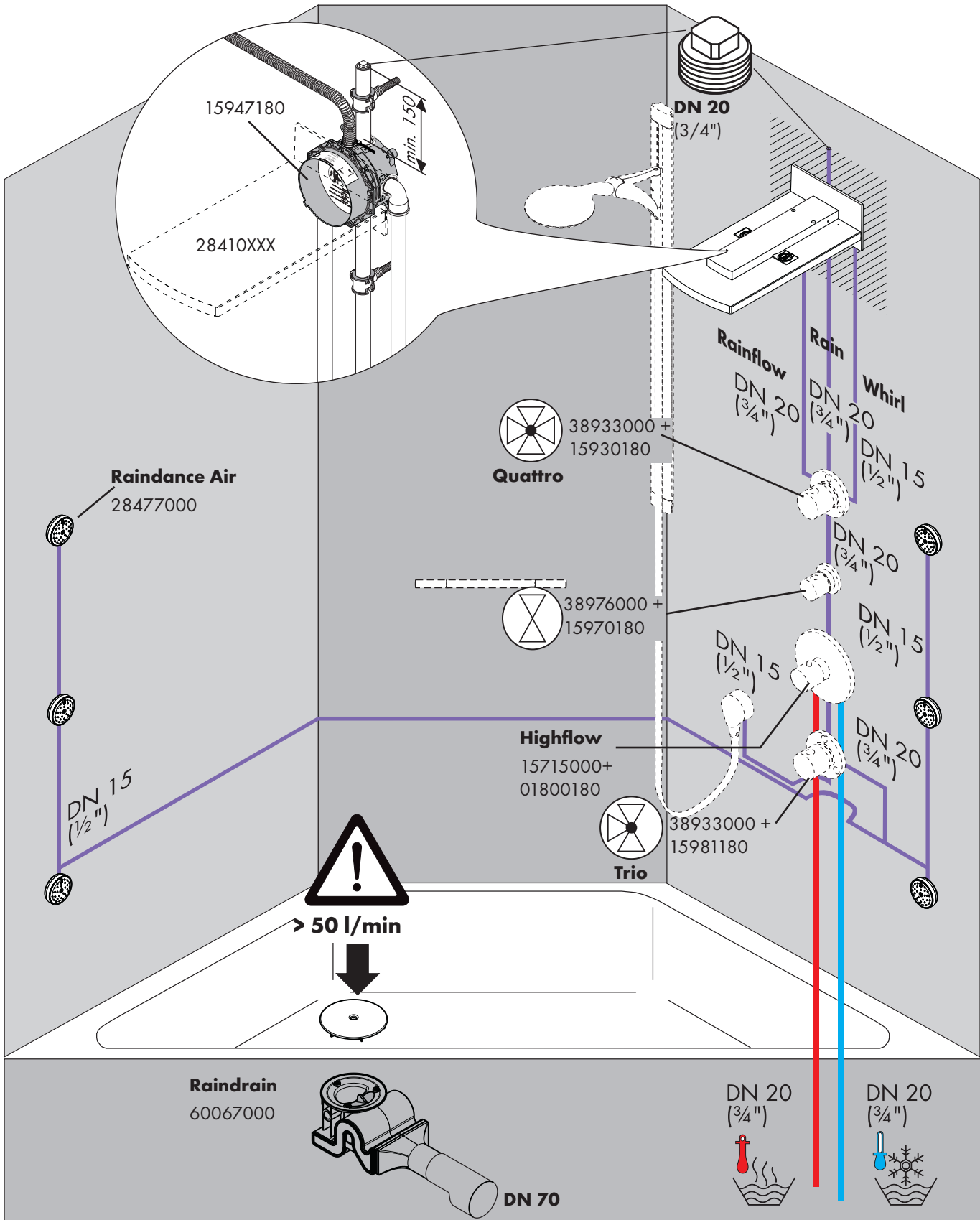

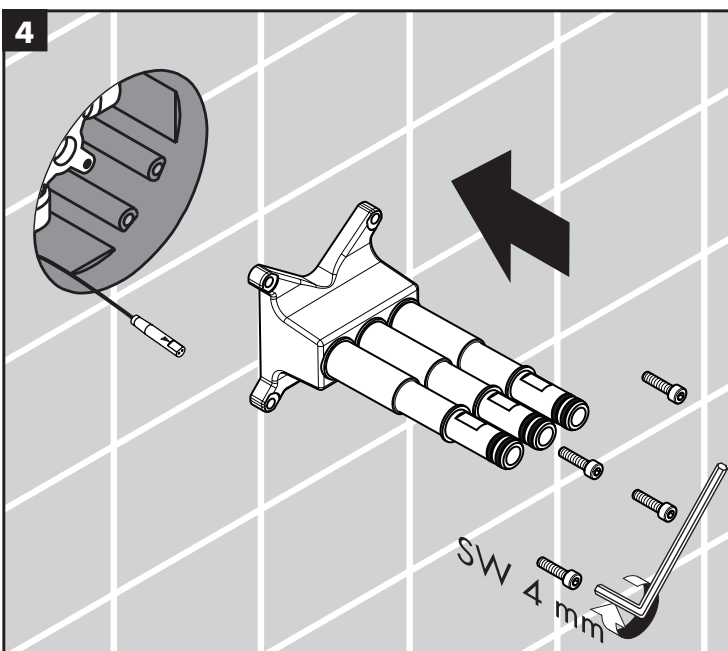
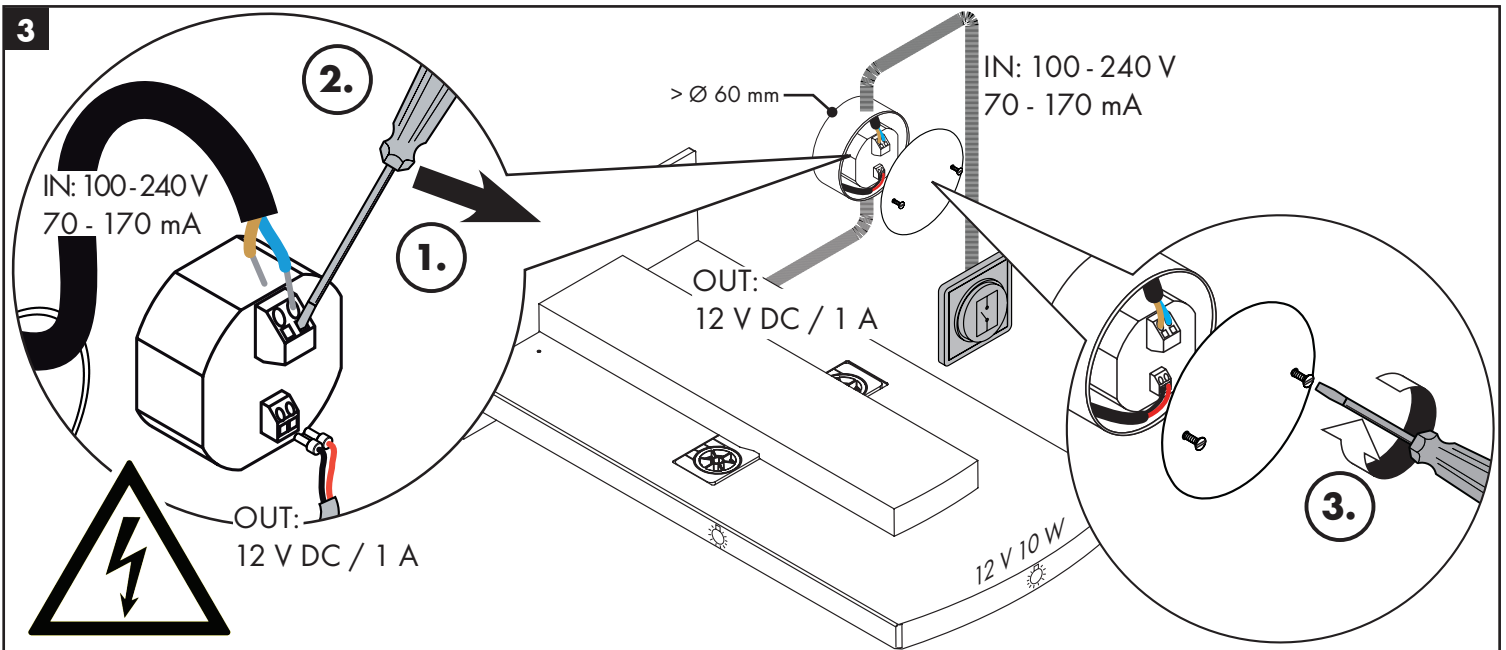
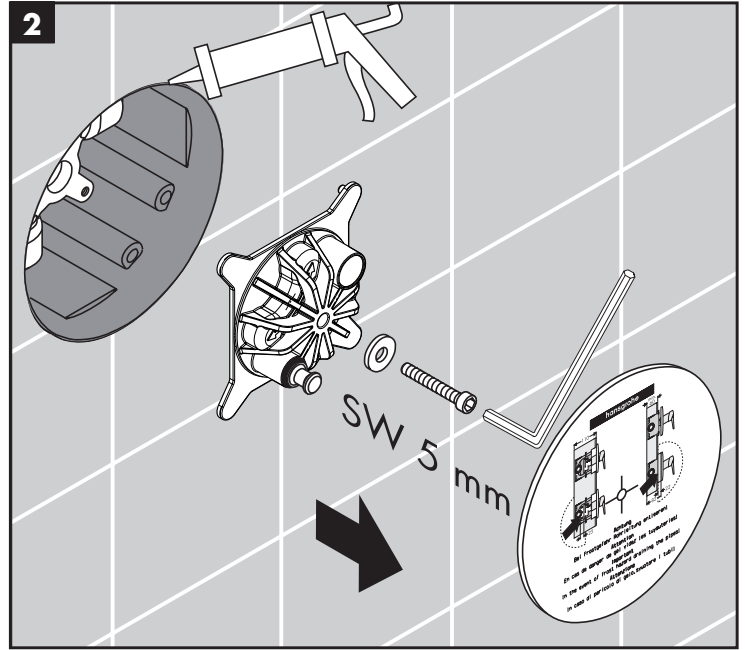
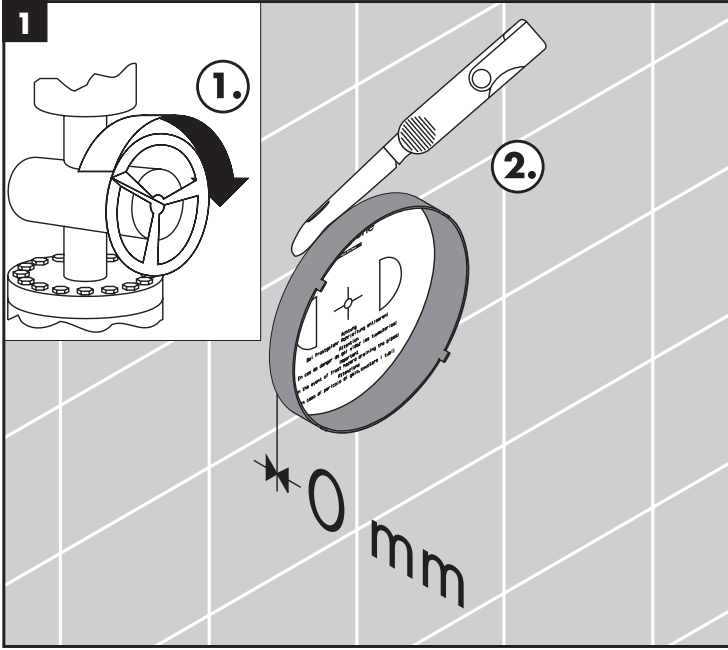

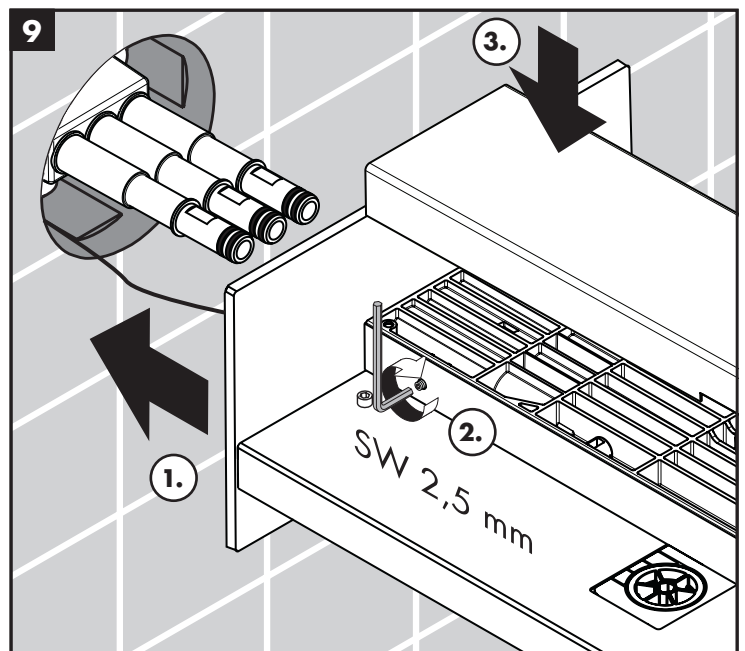
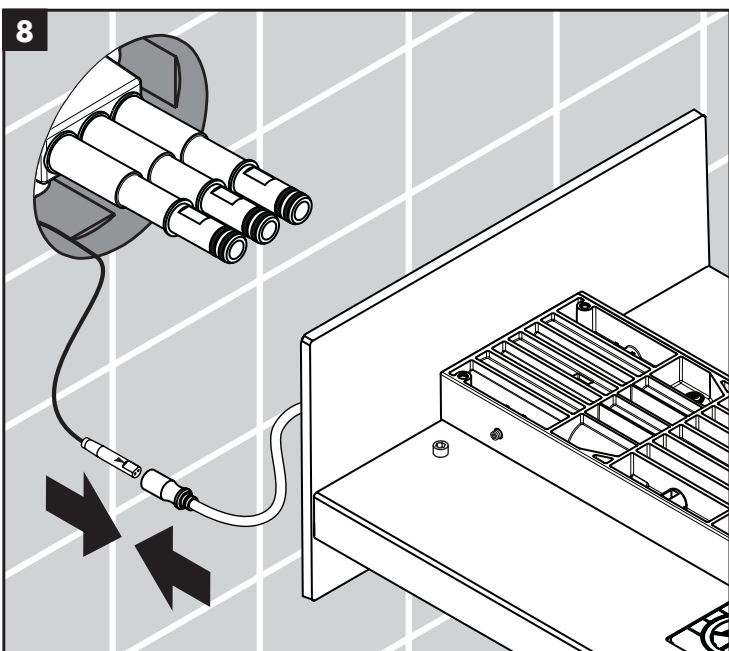
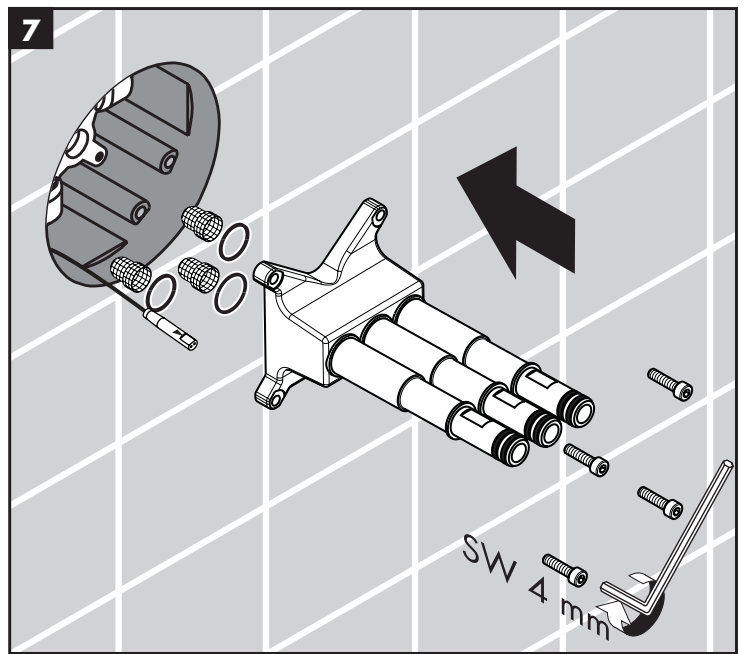
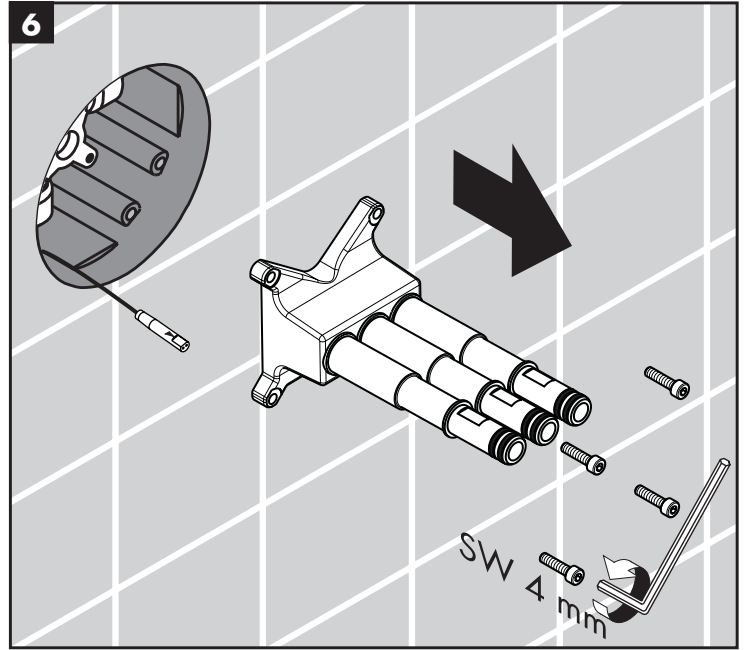
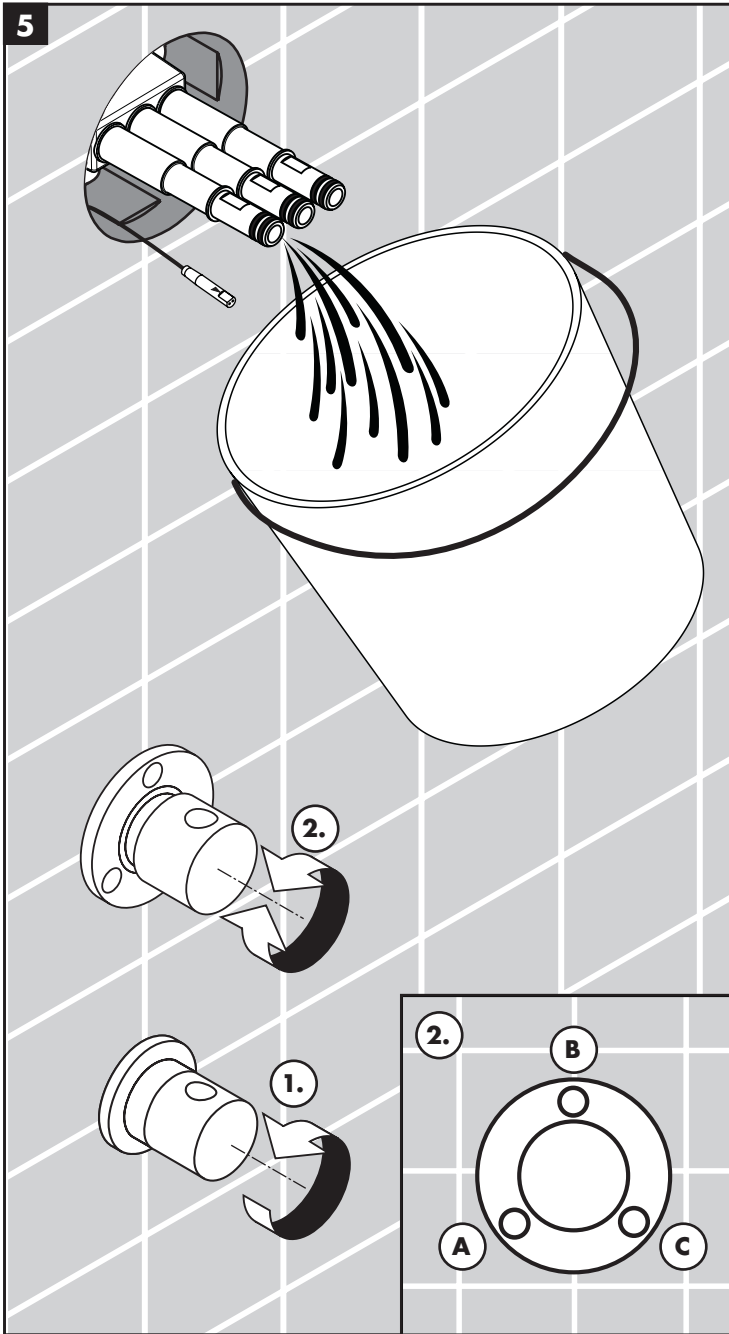

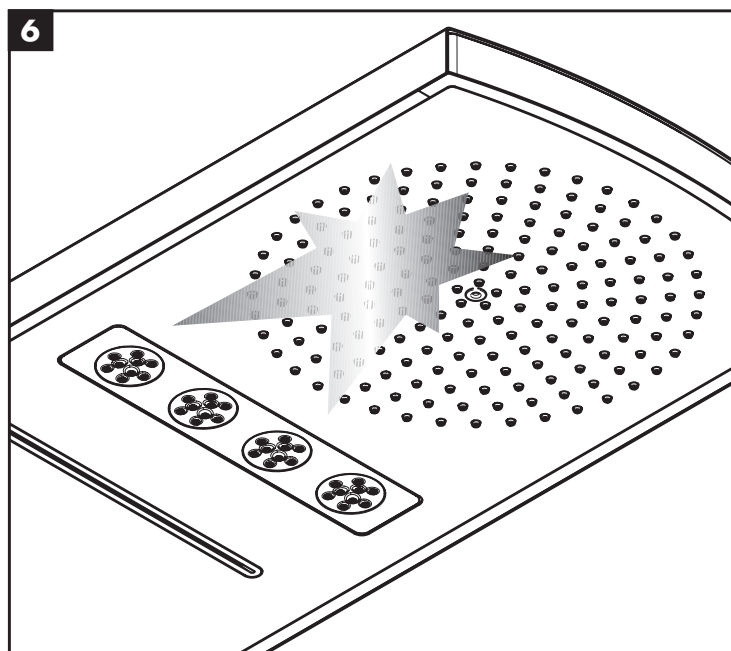
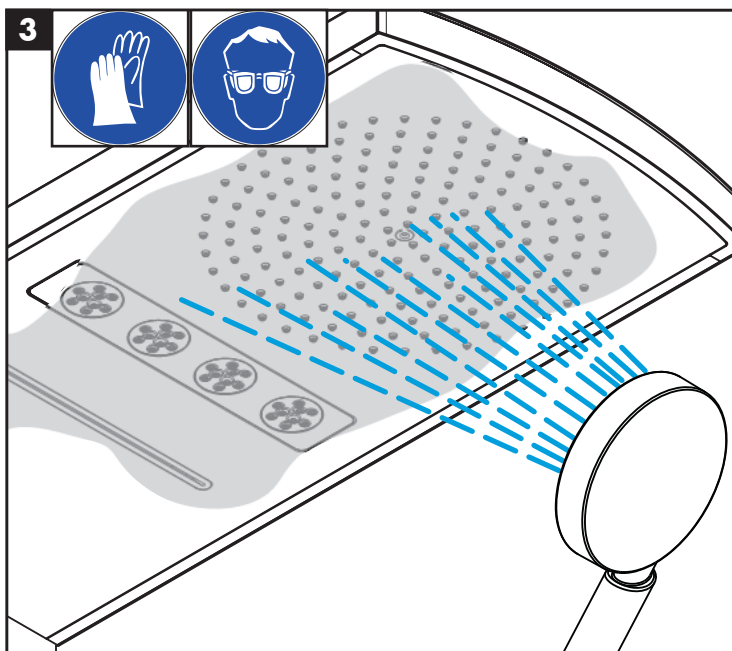
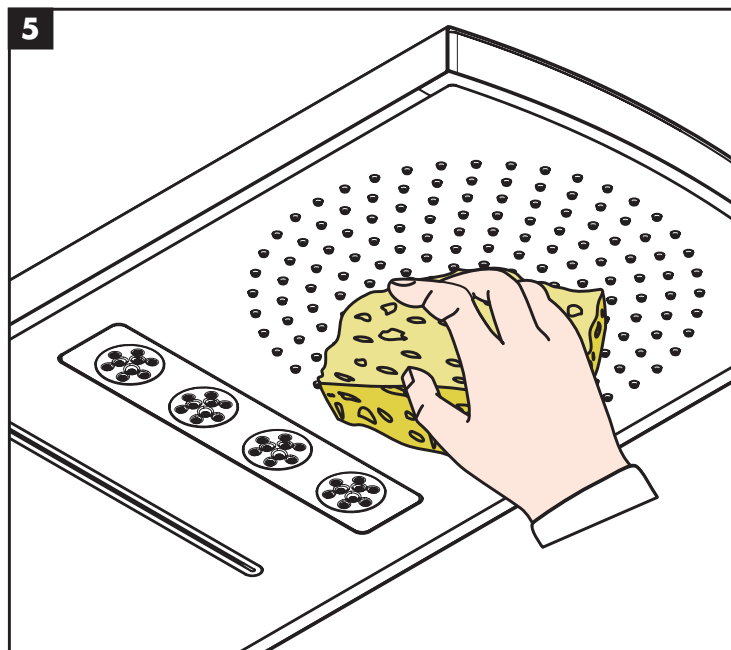
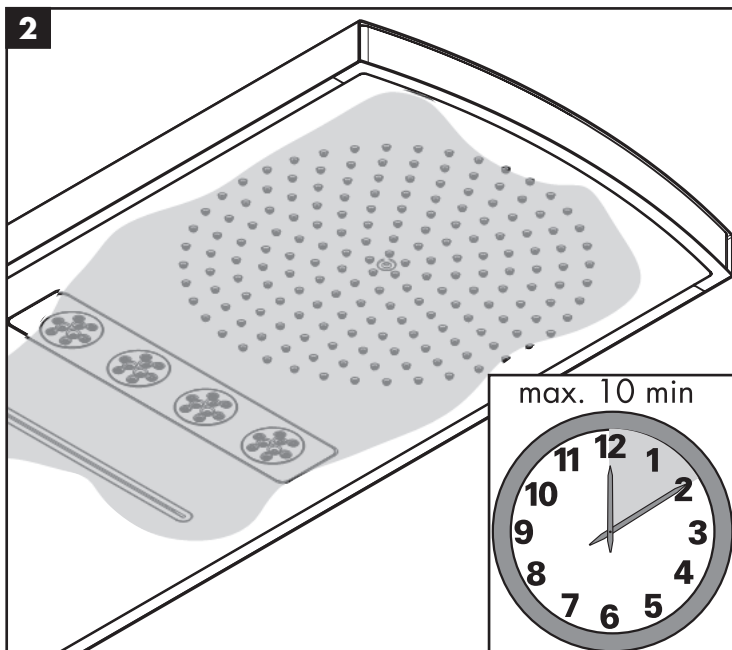
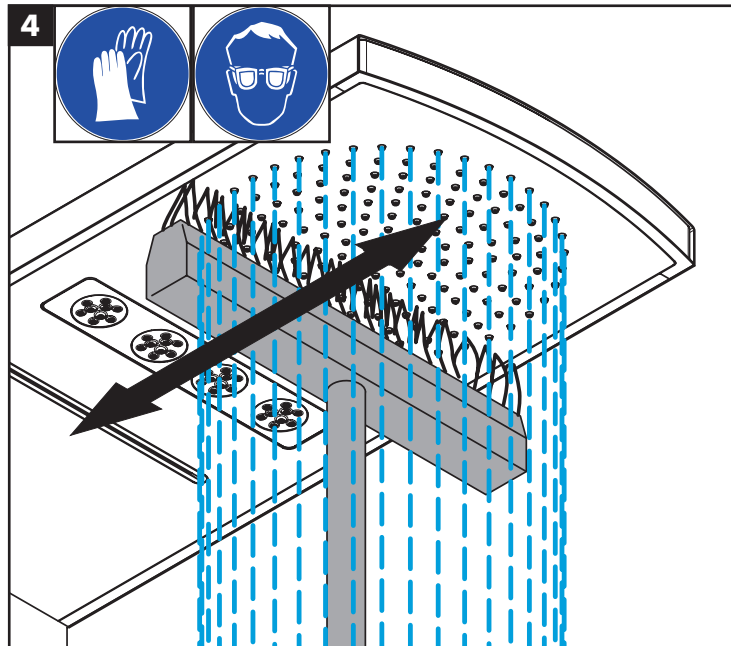
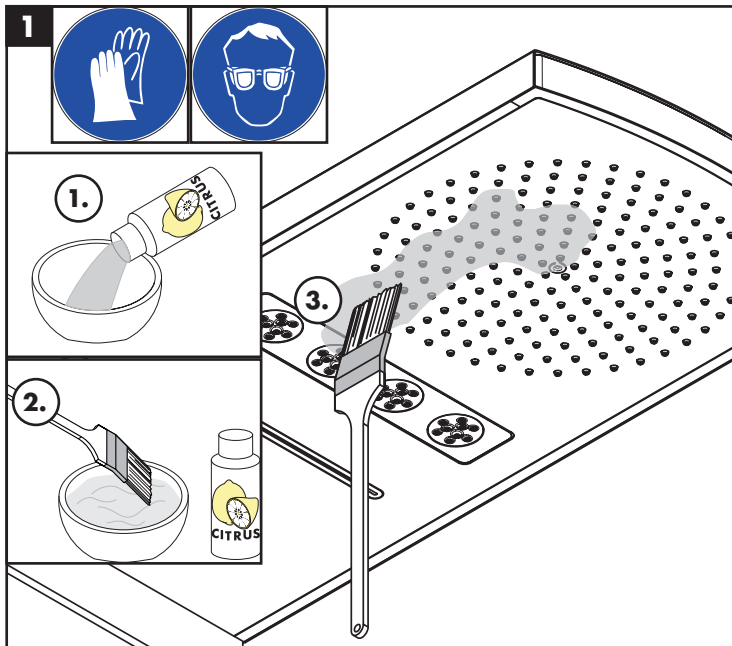

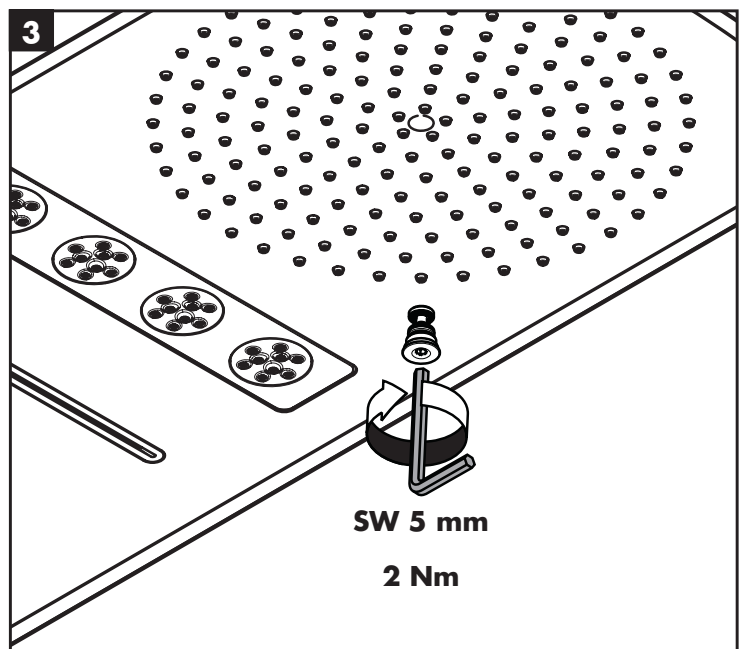
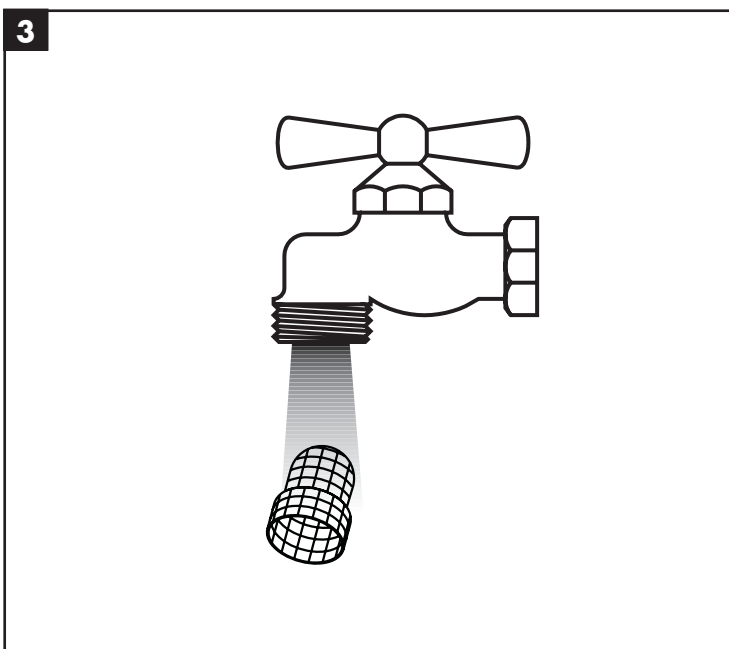
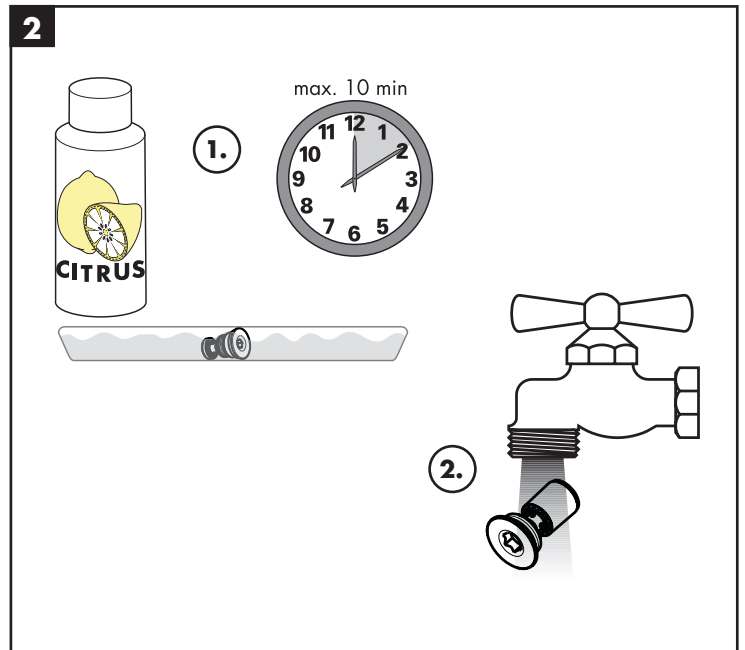
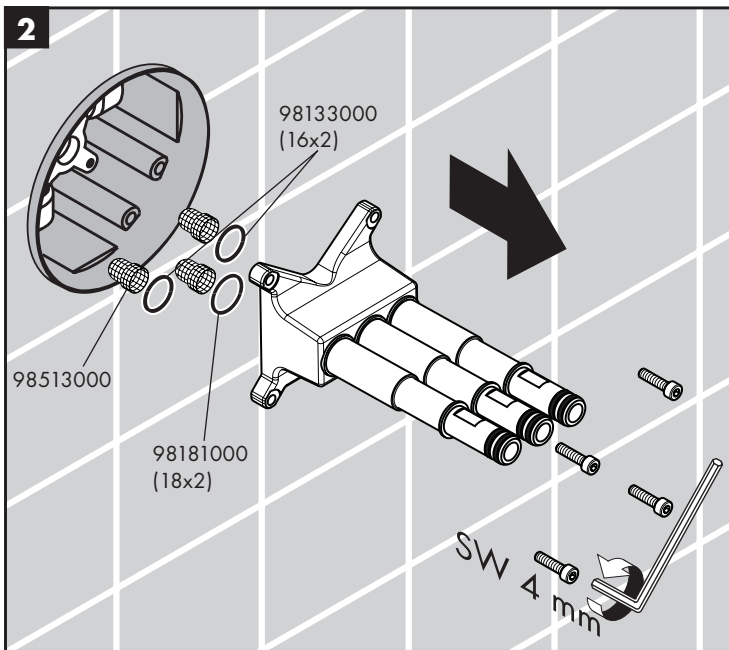
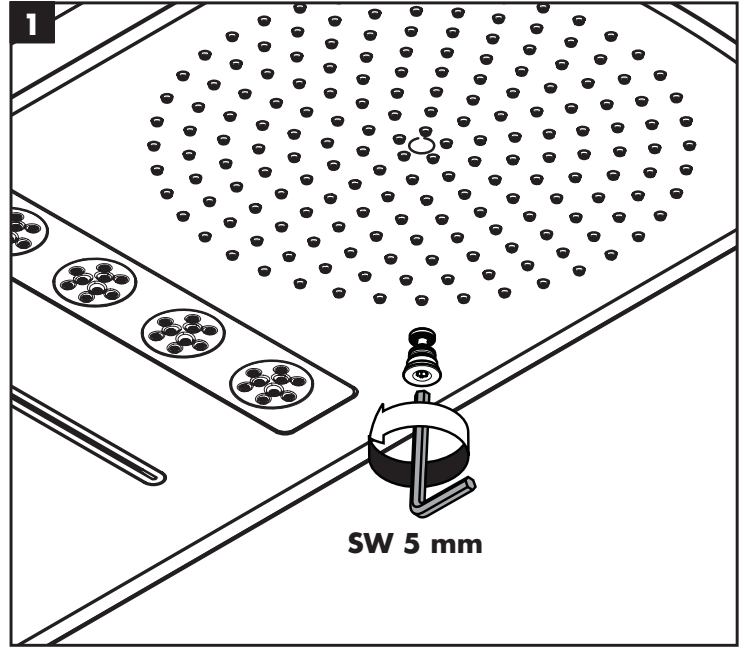
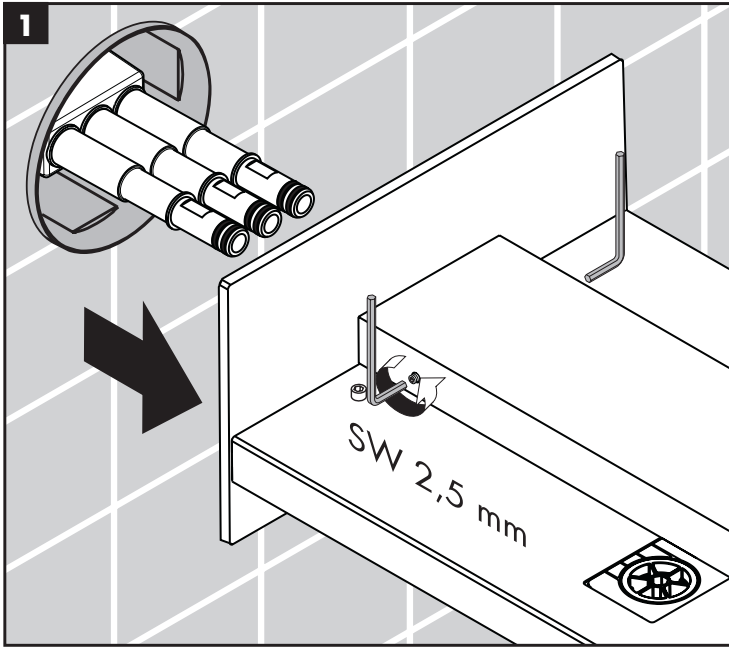

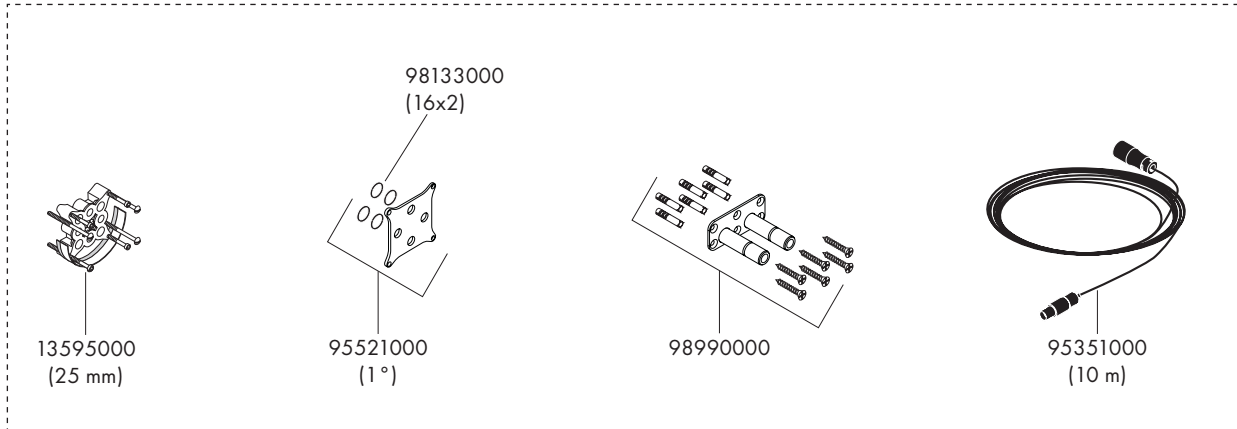
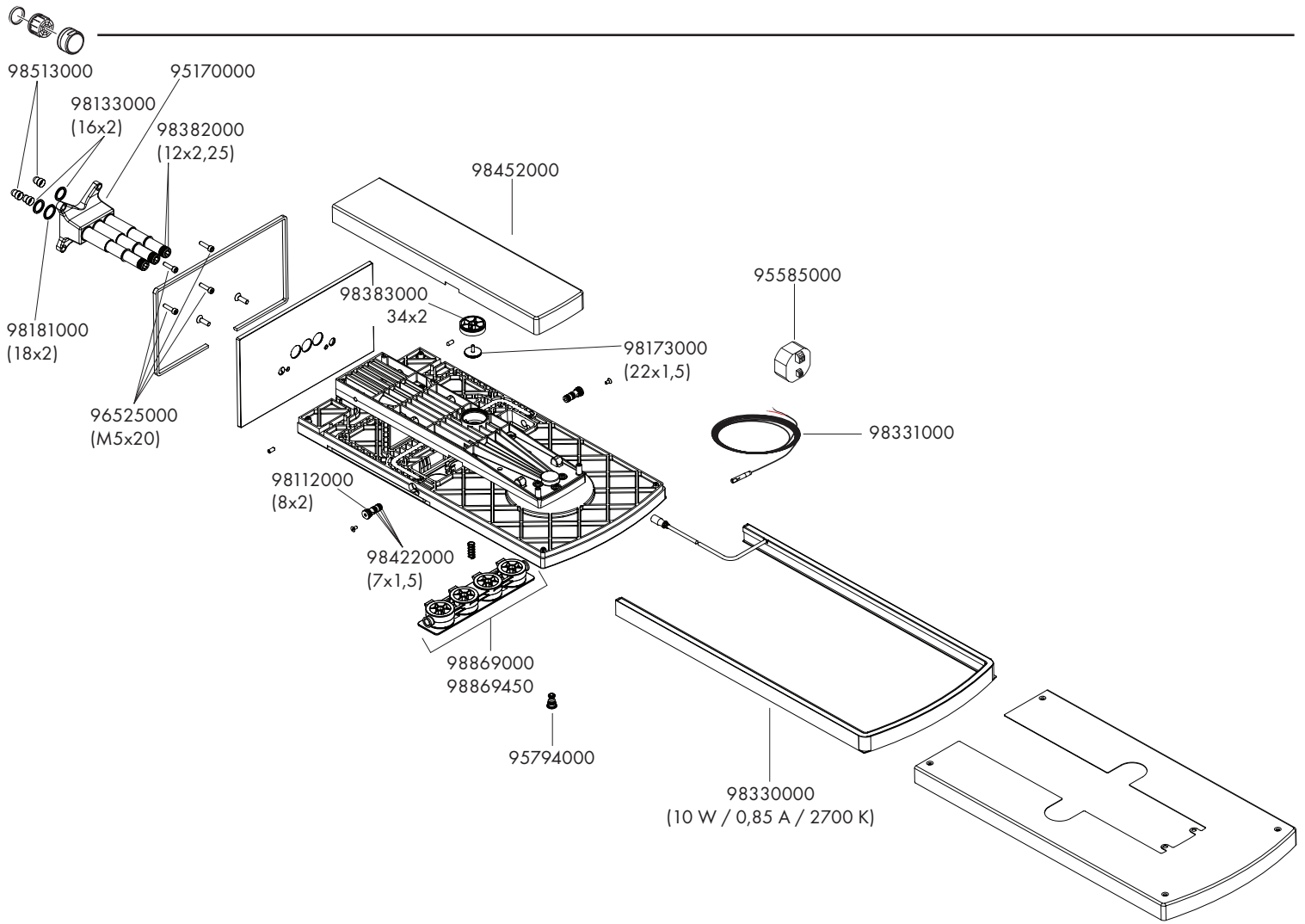

P-IX

DVGW

SVGW

ACS

WRAS

ETA



28410000 /
28410400

X

hansgrohe

Hansgrohe · Austraße 5 · 9 · D-77761 Schiltach · Telefon +49 (0) 78 36/51-1282 · Telefax +49 (0) 7836/511440
E-Mail: info@hansgrohe.com · Internet: www.hansgrohe.com