

DE	Gebrauchsanleitung / Montageanleitung	2
FR	Mode d'emploi / Instructions de montage	9
EN	Instructions for use / assembly instructions	16
IT	Istruzioni per l'uso / Istruzioni per Installazione	23
ES	Modo de empleo / Instrucciones de montaje	30
NL	Gebruiksaanwijzing / Handleiding	37
DK	Brugsanvisning / Monteringsvejledning	44
PT	Instruções para uso / Manual de Instalação	51
PL	Instrukcja obsługi / Instrukcja montażu	58
CS	Návod k použití / Montážní návod	65
SK	Návod na použitie / Montážny návod	72
ZH	用户手册 / 组装说明	79
RU	Руководство пользователя / Инструкция по монтажу	86
HU	Használati útmutató / Szerelési útmutató	93
FI	Käyttöohje / Asennusohje	100
SV	Bruksanvisning / Monteringsanvisning	107
LT	Vartotojo instrukcija / Montavimo instrukcijos	114
HR	Upute za uporabu / Uputstva za instalaciju	121
TR	Kullanım kılavuzu / Montaj kılavuzu	128
RO	Manual de utilizare / Instrucțiuni de montare	135
EL	Οδηγίες χρήσης / Οδηγία συναρμολόγησης	142
SL	Navodilo za uporabo / Navodila za montažo	149
ET	Kasutusjuhend / Paigaldusjuhend	156
LV	Lietošanas pamācība / Montāžas instrukcija	163
SR	Uputstvo za upotrebu / Uputstvo za montažu	170
NO	Bruksanvisning / Montasjeveiledning	177
BG	Инструкция за употреба / Инструкция за употреба	184
SQ	Udhëzuesi i përdorimit / Udhëzime rreth montimit	191
AR	دليل الاستخدام / تعليمات التجميع	198

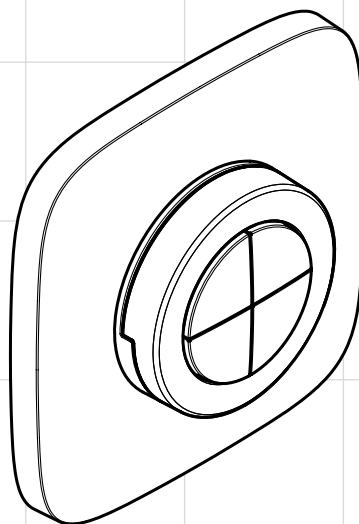

PuraVida
iControl mobile
15776XXX



Ihr Online-Fachhändler für:

hansgrohe

- Kostenlose und individuelle Beratung
- Hochwertige Produkte
- Kostenloser und schneller Versand

- TOP Bewertungen
- Exzelerter Kundenservice
- Über 20 Jahre Erfahrung



E-Mail: info@unidomo.de | Tel.: 04621 - 30 60 89 0 | www.unidomo.de

Normen und Richtlinien:

Die Anwendung des Produktes ist durch folgende Richtlinien gewährleistet:

- EN 15200
- EN 60335-2-105



Sicherheitshinweise:

- Das Produkt darf nur zu Bade-, Hygiene- und Körperreinigungszwecke eingesetzt werden.
- Kinder dürfen nicht unbeaufsichtigt das Duschsystem benutzen.
- Kinder, sowie Erwachsene mit körperlichen, geistigen und / oder sensorischen Einschränkungen dürfen nicht unbeaufsichtigt das Duschsystem benutzen. Personen die unter Alkohol- oder Drogeneinfluss stehen, dürfen das Duschsystem nicht benutzen.
- Der Kontakt der Brausestrahlen mit empfindlichen Körperstellen (z. B. Augen) muss vermieden werden. Es muss ein ausreichender Abstand zwischen Brause und Körper eingehalten werden.
- Große Druckunterschiede zwischen den Kalt- und Warmwasseranschlüssen müssen ausgeglichen werden.



Elektroanschluss:

- Die Installations- und Prüfungsarbeiten sind von einer zugelassenen Elektrofachkraft, unter Berücksichtigung von VDE 0100 Teil 701 u. IEC 60364-7-701, auszuführen.
- Für den elektrischen Anschluss wird lediglich eine Steckdose benötigt. Die Stromversorgung erfolgt über einen externen Trafo.
- In unmittelbarer Nähe dürfen sich keine leicht entflammaren Materialien befinden.
- Die Umgebungstemperatur darf nicht größer als 50 °C sein.
- Die gesamte Stromversorgung erfolgt über einen 230V/N/PE/50Hz Wechselstromanschluss.
- Die Absicherung muss über eine Fehlerstrom-Schutzeinrichtung (RCD/ FI) mit einem Bemessungsdifferenzstrom ≤ 30 mA erfolgen.
- Wenn ein Potenzialausgleich erforderlich ist, so ist dieser bauseits zu erstellen.
- Bei der Elektroinstallation sind die entsprechenden VDE-, Landes- und EVU-Vorschriften in der jeweils gültigen Fassung einzuhalten.
- Es muss gewährleistet sein dass das Produkt vom Netz getrennt werden kann. Entweder durch einen frei zugänglichen Stecker oder durch einen allpoligen Schalter nach EN 60335-1 Abs. 24.3.



Montage: (siehe Seite 209)

- **Achtung!** Die Armatur muss nach den gültigen Normen montiert, gespült und geprüft werden. (Installation nach EN 1717)
- Sämtliche Arbeiten dürfen nur im spannungsfreien Zustand vorgenommen werden.
- Der Grundkörper 15941180 kann nur senkrecht eingebaut werden!
Montage mit Verstellring ist nur im vorderen und mittleren Bereich möglich.
- Alle Komponenten müssen zugänglich bleiben.



Zubehör (siehe Seite 4)



Maße: (siehe Seite 205)



Montagebeispiele: (siehe Seite 205)



Bedienung: (siehe Seite 6)

- Bei einem Ausfall der 230 V Netzspannung kann die Duschseinrichtung nicht in Betrieb genommen werden.
- Das Produkt ist nicht für die Verwendung in Verbindung mit einem Dampfbad vorgesehen!



Reinigung Schmutzfängsieb: (siehe Seite 213)

Ersatzteile (siehe Seite 215)

XXX = **Farbcodierung**

000 = chrom

400 = weiß/chrom





















Montage siehe Seite 209

Deutsch

Technische Informationen

Störung	Ursache	Abhilfe
Keinerlei Funktion	<ul style="list-style-type: none"> - keine Spannungsversorgung - Trafo vom Grundset defekt - Empfänger ungünstig platziert / defekt - Sender nicht eingelernt / defekt 	<ul style="list-style-type: none"> - Spannungsversorgung sicherstellen - Trafo austauschen - Empfängerposition verändern bzw. Empfänger austauschen - Sender einlernen / austauschen
Betriebsmodus lässt sich nicht konfigurieren	<ul style="list-style-type: none"> - Reed Kontakt nicht an geeigneter Position hinter der Rosette - Reed Kontakt fehlerhaft 	<ul style="list-style-type: none"> - Reed Kontakt an der Rosette platzieren - Anschlussleitung Magnetventil austauschen
Verbraucher stellen selbständig ab	<ul style="list-style-type: none"> - Laufzeit im Programmmodus hinterlegt 	<ul style="list-style-type: none"> - Nachlaufzeit im Service-Modus verlängern / abschalten
Armatur undicht	<ul style="list-style-type: none"> - Magnetventil verschmutzt / defekt 	<ul style="list-style-type: none"> - Magnetventilmembrane reinigen / austauschen
Zu wenig Durchfluss	<ul style="list-style-type: none"> - Schmutzfangsieb auf der Eingangsseite verschmutzt 	<ul style="list-style-type: none"> - Schmutzfangsieb reinigen / austauschen

Symbole

 <p>Wasseranschluss DN 20 Warmwasser</p>	 <p>Trafo</p>	 <p>alles aus</p>
 <p>Wasseranschluss DN 20 Kaltwasser</p>	 <p>Empfänger</p>	 <p>Handbrause</p>
 <p>Ab • ist die Funktion gewährleistet.</p>	 <p>Kodierstecker</p>	 <p>Seitenbrause</p>
 <p>Die Ablaufleistung muss mehr als 50 l/min betragen.</p> <p>> 50 l/min</p>	 <p>230V</p>	 <p>Kopfbrause</p>
 <p>Ablauf</p>	 <p>12V</p>	 <p>Wasser öffnen</p>
<p>Raindrain</p>  <p>Mitte Duschwanne</p>	 <p>Leerrohr</p>	 <p>Wasser abstellen</p>
 <p>Wasserleitungen für Seitenbrausen mit Gefälle verlegen.</p>		 <p>Silikon (essigsäurefrei!)</p>

Montage siehe Seite 209

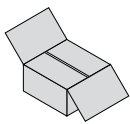

Deutsch Zubehör

Trafo:

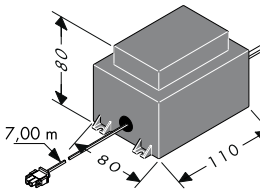

Die Leistung des externen Trafos beträgt 50 VA. Der Trafo muss im Trockenbereich (Schutzzone 3) installiert werden. Der Trafo kann zusammen mit dem Empfänger in ein Kunststoffgehäuse, unter Berücksichtigung von EN/IEC 60335-1, eingebaut werden (Abmessungen ca. 250 x 160 x 92 mm, gehört nicht zum Lieferumfang). Das mitgelieferte Kabel ermöglicht die Installation des Trafos bis 7,00 m entfernt vom Empfänger. Dafür muss ein Leerrohr EN35 (gehört nicht zum Lieferumfang) vorgesehen werden. Das Leerrohr muss mindestens alle 500 mm fixiert werden und der Biegeradius muss größer als 100 mm sein. Die ca. 7,00 m lange Sekundärleitung des Trafos darf nicht gekürzt werden. Die nicht benötigte Lei-

tungslänge sollte in der Nähe des Trafos untergebracht werden. Eine beschädigte Anschlussleitung darf nicht ersetzt werden. Der Trafo darf dann nicht mehr betrieben werden. Die Netzanschlussleitung dieses Trafos kann nicht ersetzt werden. Bei einer defekten Netzanschlussleitung muss die Leitung inklusive Trafo von einer Elektrofachkraft ersetzt werden.

Anschlussleitung Magnetventilblock / Anschlussleitung Licht:

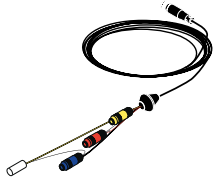

Die 7,50 m lange Magnetventilblockleitung darf nicht gekürzt werden. Die nicht benötigte Leitungslänge sollte in der Nähe des Empfängers untergebracht werden. Die Magnetventilblockleitung darf nur in dem mitgelieferten Leerrohr (EN 20) verlegt werden. Das Leerrohr muss mindestens alle 500 mm fixiert werden und der Biegeradius muss größer als 100 mm sein.

Achtung: In dem Leerrohr für die Magnetventilblockleitung dürfen keine elektrischen Leitungen verlegt werden, die eine Spannung größer 12V führen.

Empfänger:

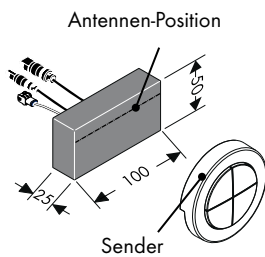

Der Empfänger sollte vorzugsweise im gleichen Raum wie die Duscheinrichtung montiert sein. Wenn dies nicht möglich sein sollte, kann der Empfänger auch in einem Raum montiert werden, der an die Duscheinrichtung angrenzt. Der Empfänger darf nicht in ein Metallgehäuse eingebaut werden, da sonst die Funksignale des Senders abgeschirmt werden. Weiterhin sollte dar-

auf geachtet werden, dass sich möglichst wenig abschirmende Metallteile in der Nähe des Empfänger-Einbauortes befinden. Für eine optimale Erkennung der Funksignale sollte die Antenne des Empfängers möglichst dem Sender zugewendet sein.

Kodierstecker:

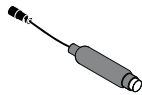

Wenn der Service-Modus aktiviert ist, zeigt die Leuchtdiode des Kodiersteckers die optischen Rückmeldungen an. Der Kodierstecker muss jederzeit zugänglich sein.

Montage siehe Seite 209

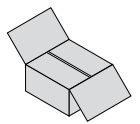

Sender:



Bei Auslieferung ist der Sender bereits auf den Empfänger eingelernt. Durch identische Seriennummern kann der Sender dem Empfänger zugeordnet werden.

Zusätzliche bzw. nachträglich erworbene Sender müssen eingelernt werden. Es können maximal vier Sender eingelernt bzw. gespeichert werden. (siehe Seite 8 Anmelde-Modus).

Die Funkfrequenz des Senders ist 868,3 MHz.

Hinweis: Korrekte Vorgehensweise bei Austausch eines defekten Senders gegen einen neuen Sender:

1. Alle Sender löschen. (Anmelde-Modus ⇒ Löschen-Modus).
2. Alle Sender, außer dem defekten Sender, erneut einlernen. (Service-Modus ⇒ Anmelde-Modus).

Hinweis: Empfänger und Sender (Fernbedienung) haben eine Reichweite von ca. 10,00 m. Die Reichweite ist abhängig davon, wie stark die Funksignale zwischen Sender und Empfänger gedämpft werden.

Hinweis: Aus Sicherheitsgründen den Sender nur im Sichtbereich des Duschsystems benutzen. Es könnte sonst versehentlich Wasser eingeschaltet werden.

Material	Dämpfung
Holz, Gips, Glas (unbeschichtet, ohne Metall)	0 - 10 %
Backstein, Pressspanplatten	5 - 35 %
Beton mit Armierung aus Eisen	10 - 90 %
Metall, Aluminiumkaschierung	90 - 100 %

Magnet:



Für die Aktivierung des Service-Modus muss der Magnet den REED-Kontakt (hinter der Rosette) betätigen. (siehe Seite 7 / 8, Service-Modus).

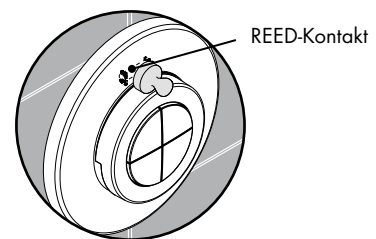

Montage siehe Seite 209

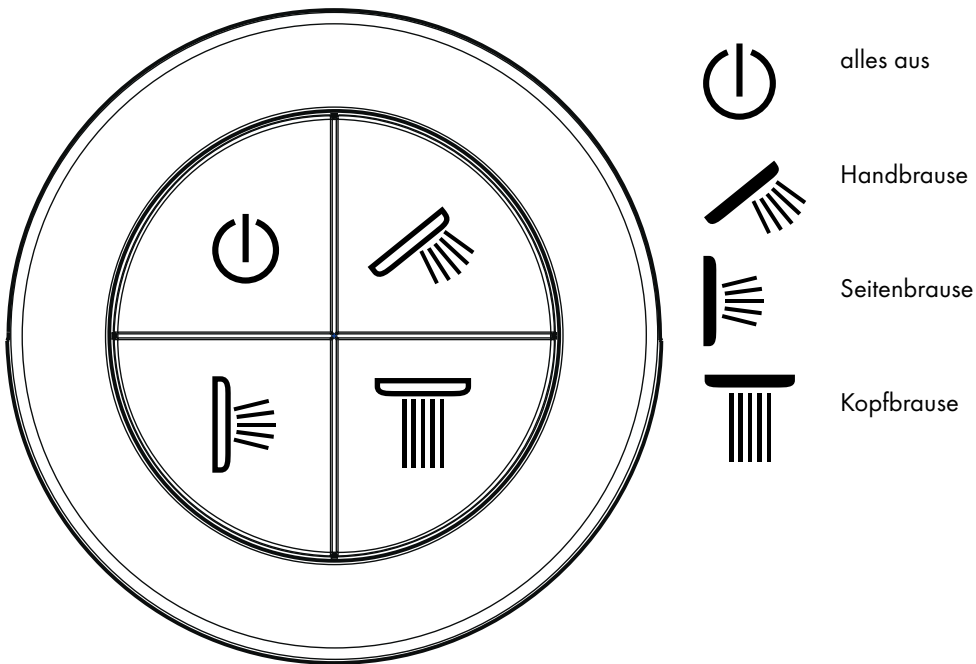

Brausen Ein- und Ausschalten:

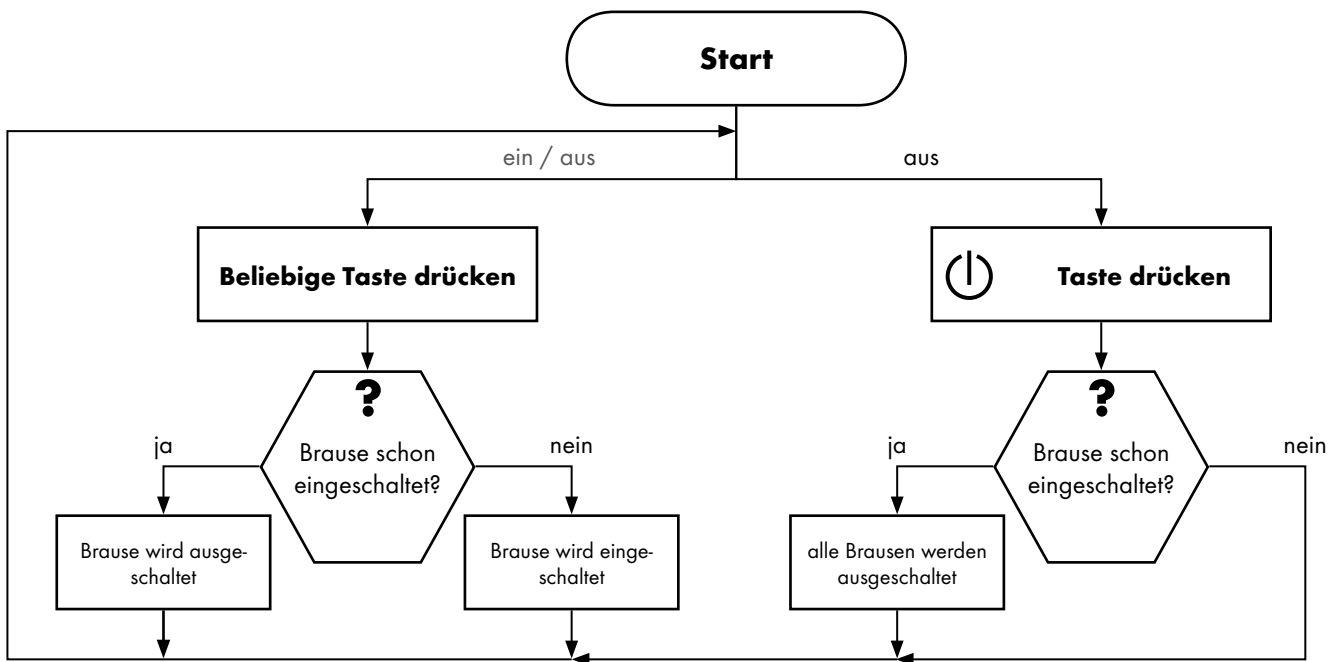

Montage siehe Seite 209

Deutsch Bediener-Ebene

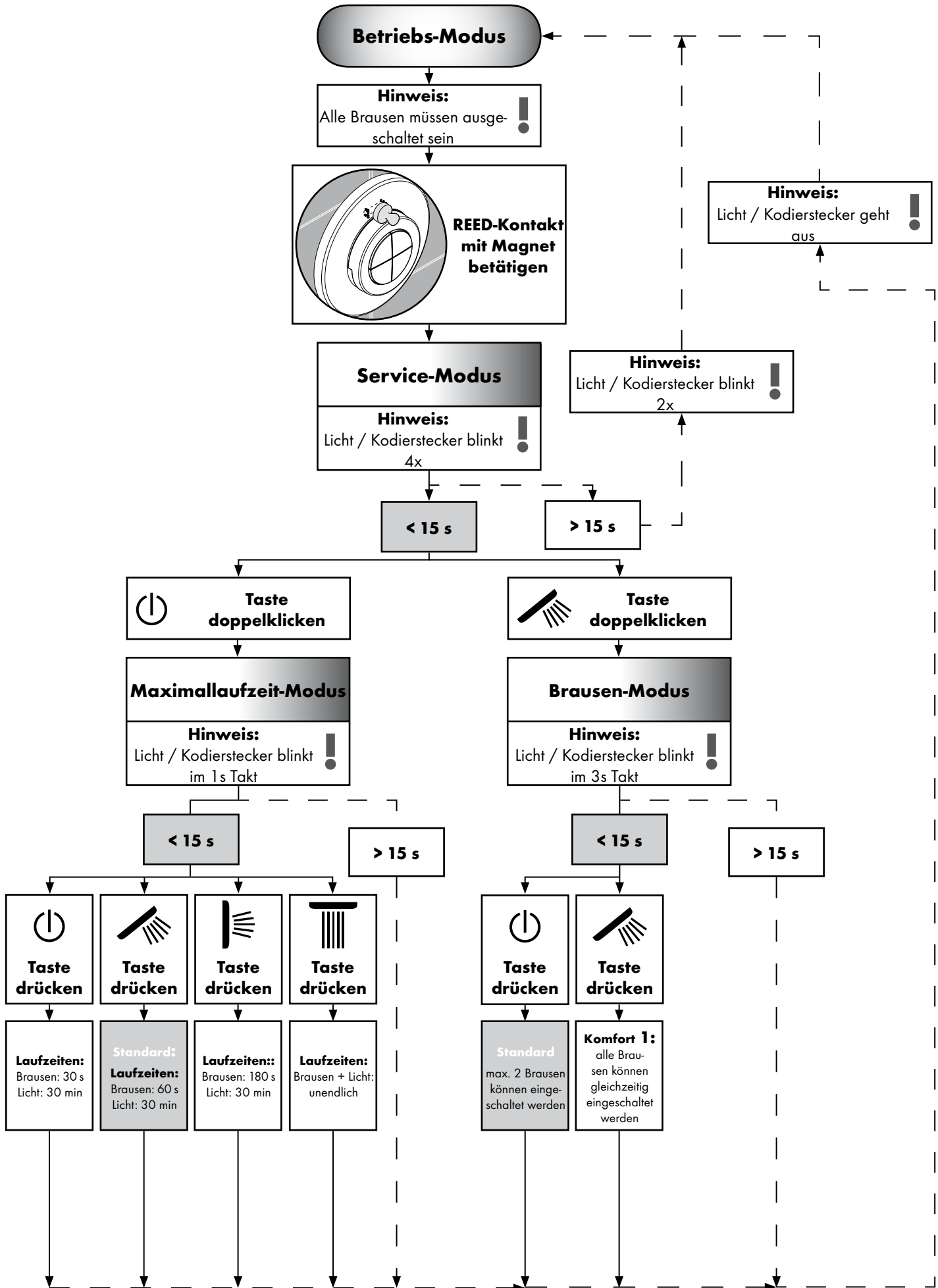

Deutsch Experten-Ebene

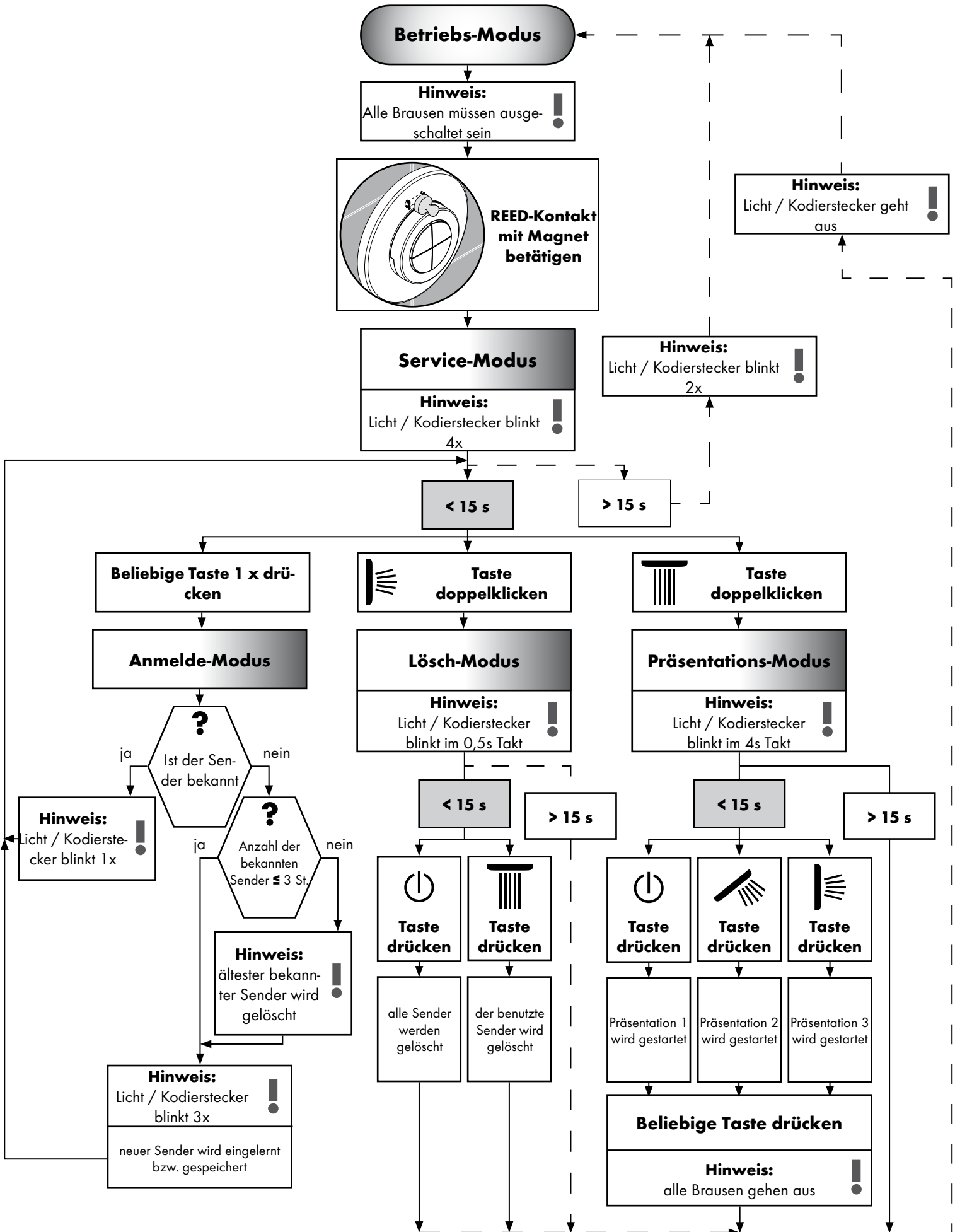

Normes et réglementations:

Normes et réglementations:

- EN 15200
- EN 60335-2-105



Consignes de sécurité:

- Le système de douche ne doit servir qu'à se laver et à assurer l'hygiène corporelle.
- Il est interdit aux enfants non surveillés d'utiliser la douche
- Il est interdit aux enfants ainsi qu'aux adultes ayant des insuffisances physiques, psychiques et/ou motoriques d'utiliser la douche sans surveillance. De même, il est interdit à des personnes sous influence d'alcool ou de drogues d'utiliser la douche.
- Éviter le contact du jet de la douchette avec les parties sensibles du corps (telles par ex. que les yeux). Veiller à respecter un écart suffisant entre la douchette et le corps
- Il est conseillé d'équilibrer les pressions de l'eau chaude et froide.



Raccord électrique:

- Les travaux d'installation et de contrôle doivent être effectués par un électricien agréé en conformité avec les dispositions des normes VDE 0100 partie 701 et CEI 60364-7-701.
- Seule une prise est nécessaire pour le raccordement électrique. L'alimentation électrique est réalisée par un transformateur externe.
- Des matériaux facilement inflammables ne doivent pas se trouver à proximité immédiate.
- La température ambiante ne doit pas être supérieure à 50°C.
- L'ensemble de l'alimentation électrique est réalisé par le biais d'un raccordement à courant alternatif de 230V/N/PE/50Hz.
- La protection par fusibles doit se faire avec un dispositif de protection par courant de défaut (RCD/ FI) avec un courant différentiel résiduel de maximum 30 mA.
- Si une liaison équipotentielle s'avère nécessaire, elle doit être faite par le client.
- Respecter les consignes VDE, nationale et EVU correspondantes, dans leur version en vigueur.
- La possibilité de séparation du secteur doit être garantie pour le produit et ce, soit par une fiche librement accessible, soit par une fiche multipolaire selon EN 60335-1 para. 24.3.



Montage: (voir page 209)

- **Attention!** La robinetterie doit être installée, rincée et contrôlée conformément aux normes valables. (Installation selon EN 1717)
- Tous les travaux ne doivent être faits qu'à l'état hors tension.
- Le corps de base 15941180 ne peut être installé qu'à la verticale!
Montage avec bague de réglage seulement possible dans la partie avant et centrale !
- Tous les éléments doivent rester accessibles.



Accessoires (voir page 11)



Dimensions: (voir page 205)



Exemples de montage: (voir page 205)



Instructions de service: (voir page 13)

- Lors d'une coupure de la tension de secteur 230 V, l'installation de douche ne peut pas être mise en service.
- Le produit n'est pas prévu pour une utilisation en liaison avec un bain à vapeur



Nettoyage filter: (voir page 213)





















Pièces de rechange (voir page 215)

- XXX = **Couleurs**
- 000 = chromé
 - 400 = blanc/chromé

Français Informations techniques

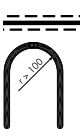
Dysfonctionnement	Origine	Solution
Aucune fonction	<ul style="list-style-type: none"> - Pas d'alimentation en tension - Transformateur du kit de base défaillant - Récepteur mal placé / défaillant - Émetteur pas initialisé / défaillant 	<ul style="list-style-type: none"> - Assurer l'alimentation en tension - Remplacer le transformateur - Modifier la position du récepteur ou le remplacer - Initialiser / remplacer l'émetteur
Le mode de fonctionnement ne se laisse pas configurer	<ul style="list-style-type: none"> - Contact Reed pas en position convenable derrière la rosette - Contact Reed défaillant 	<ul style="list-style-type: none"> - Placer le contact Reed sur la rosette - Remplacer le câble de raccord de l'électrovanne
Les consommateurs se coupent d'eux-mêmes	<ul style="list-style-type: none"> - Durée de marche enregistrée en mode programmé 	<ul style="list-style-type: none"> - Prolonger / couper la durée de marche en mode service
Robinetterie pas étanche	<ul style="list-style-type: none"> - Électrovanne encrassée / défaillante 	<ul style="list-style-type: none"> - Nettoyer / remplacer la membrane de l'électrovanne
Débit trop faible	<ul style="list-style-type: none"> - Tamis encrassé du côté entrée 	<ul style="list-style-type: none"> - Nettoyez / changez le filtre

Symboles

	Raccord d'eau DN 20 Eau chaude		Transfo		Tout éteint
	Raccord d'eau DN 20 Eau froide		Récepteur		Douchette
	A partir de • le fonctionnement est garanti.		Fiche de codage		Douche latérale
	Le débit de vidage doit être supérieur à 50 l/min.		230V		Pomme de douche
	Vidage		12V		Ouvrir l'eau.
	Raindrain		Tube vide		Couper l'arrivée d'eau
	Centre cuvette de douche		Silicone (sans acide acétique!)		
	La tuyauterie des douchettes latérales à installer avec une pente.				

Montage voir page 209

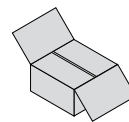

Transfo:

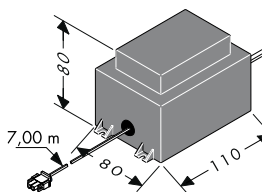

La puissance du transformateur externe est de 50 VA. Le transformateur doit être installé dans la zone sèche (zone de protection 3) Le transformateur peut être installé avec le récepteur dans un boîtier en plastique, en conformité avec les dispositions de la norme EN/CEI 60335-1 (dimensions env. 250 x 160 x 92 mm, non compris dans la livraison). Le câble fourni permet l'installation du transformateur à une distance maximale de 7,00 m du récepteur. For this, you must provide an empty pipe EN35 (not included in the delivery). La gaine vide doit être fixée au moins tous les 500 mm, et le rayon de courbure doit être supérieur à 100 mm. Le câble secondaire du transformateur, d'une longueur approximative de 7,00 m, ne doit pas être

raccourci. La longueur de câble superflue doit être logée à proximité du transformateur de sécurité. Un câble de branchement endommagé ne doit pas être remplacé. Le transformateur ne pourra alors plus être utilisé. Un câble de branchement endommagé ne doit pas être remplacé. En cas de défaillance du câble de raccord au secteur, le câble doit être remplacé avec le transformateur par un électricien.

Câble de raccordement Îlot d'électrovannes / Câble de raccordement Lampes:

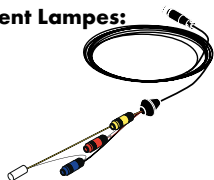

Le câble de l'îlot d'électrovannes, d'une longueur de 7,50 m, ainsi que le câble des lampes d'une longueur de 10,00 m ne peuvent pas être raccourcis. La longueur de câble superflue doit être logée à proximité du récepteur.

Le câble de l'îlot d'électrovannes et le câble des lampes doivent être posés dans la gaine supplémentaire fournie (EN 20).

La gaine vide doit être fixée au moins tous les 500 mm, et le rayon de courbure doit être supérieur à 100 mm.

Attention: Les gaines supplémentaires du câble de l'îlot d'électrovannes et du câble des lampes ne sont pas destinées à des câbles électriques qui acheminent une tension supérieure à 12 V.

Récepteur:

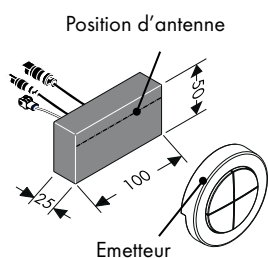

Il est préférable de monter le récepteur dans le même local que l'installation de douche.

Si cela n'est pas possible, le récepteur peut également être monté dans un local voisin de l'installation de douche.

Le récepteur ne doit pas être installé dans un boîtier métallique, car celui-ci bloquerait les signaux radio de l'émetteur. De plus, vous devez veiller à ce qu'il

il y ait le moins d'éléments métalliques possibles à proximité de l'emplacement de montage du récepteur. Pour garantir la réception optimale des signaux radio, l'antenne du récepteur sera si possible orientée vers l'émetteur.

Fiche de codage:

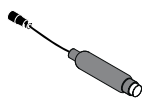

Lorsque le mode de service est activé, le témoin lumineux de la fiche de codage indique les acquittements optiques.

La fiche de codage doit être accessible à tout moment.

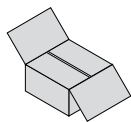

Français Accessoires

Emetteur:



Lors de la livraison, l'émetteur est déjà réglé sur le récepteur. Grâce à des numéros de série identiques, l'émetteur peut être affecté au récepteur. Des émetteurs supplémentaires ou installés ultérieurement doivent faire l'objet d'un apprentissage. Es Le nombre maximal d'émetteurs réglés ou mémorisés est de quatre. (voir pages 15, Mode enregistrement). La fréquence radio de l'émetteur est de 868,3 MHz.

Remarque: Le récepteur et les émetteurs ont une portée d'env. 10,00 m. La portée dépend de l'importance de l'atténuation des signaux radio entre l'émetteur et le récepteur.

Remarque: Pour des raisons de sécurité, n'utiliser l'émetteur que dans le champ de vision de la douche. Sinon, l'eau pourrait se déclencher par inadvertance.

Remarque: Mode opératoire correct pour le remplacement d'un émetteur défectueux par un émetteur neuf :

1. Supprimer tous les émetteurs. (Mode enregistrement ⇒ Mode suppression).
2. Effectuer l'apprentissage de tous les émetteurs, en dehors de l'émetteur défectueux. (Mode Service ⇒ Mode enregistrement).

Matériau	Atténuation
Bois, plâtre, verre (sans revêtement, sans métal)	0 - 10 %
Briques, panneaux d'aggloméré	5 - 35 %
Béton armé à l'acier	10 - 90 %
Métal, habillages en aluminium	90 - 100 %

Aimant:



Pour activer le mode service, il faut que l'aimant actionne le contact REED (derrière La rosette) (voir pages 14 / 15, Mode Service).

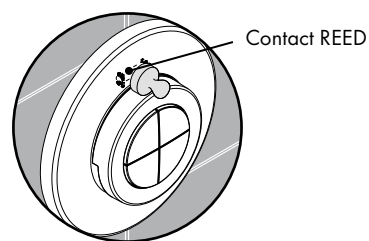

Montage voir page 209

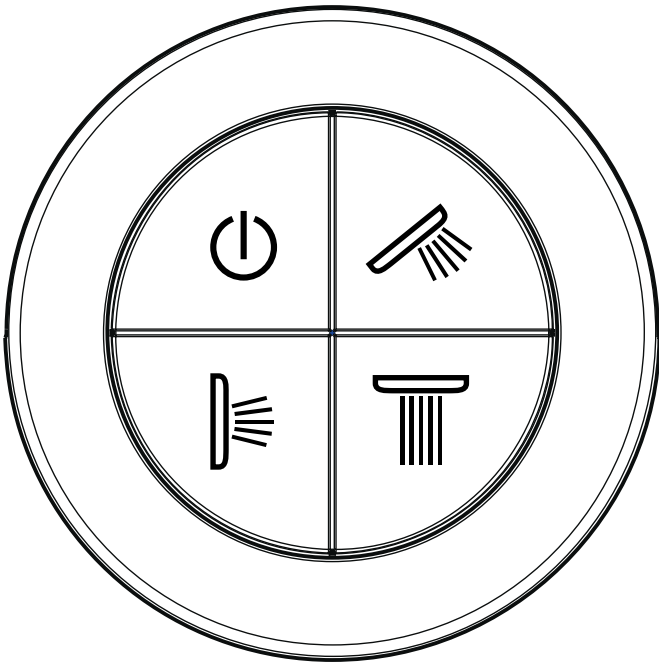

tout éteint



douchette



douche latérale



pomme de douche

Activer et désactiver les buses :

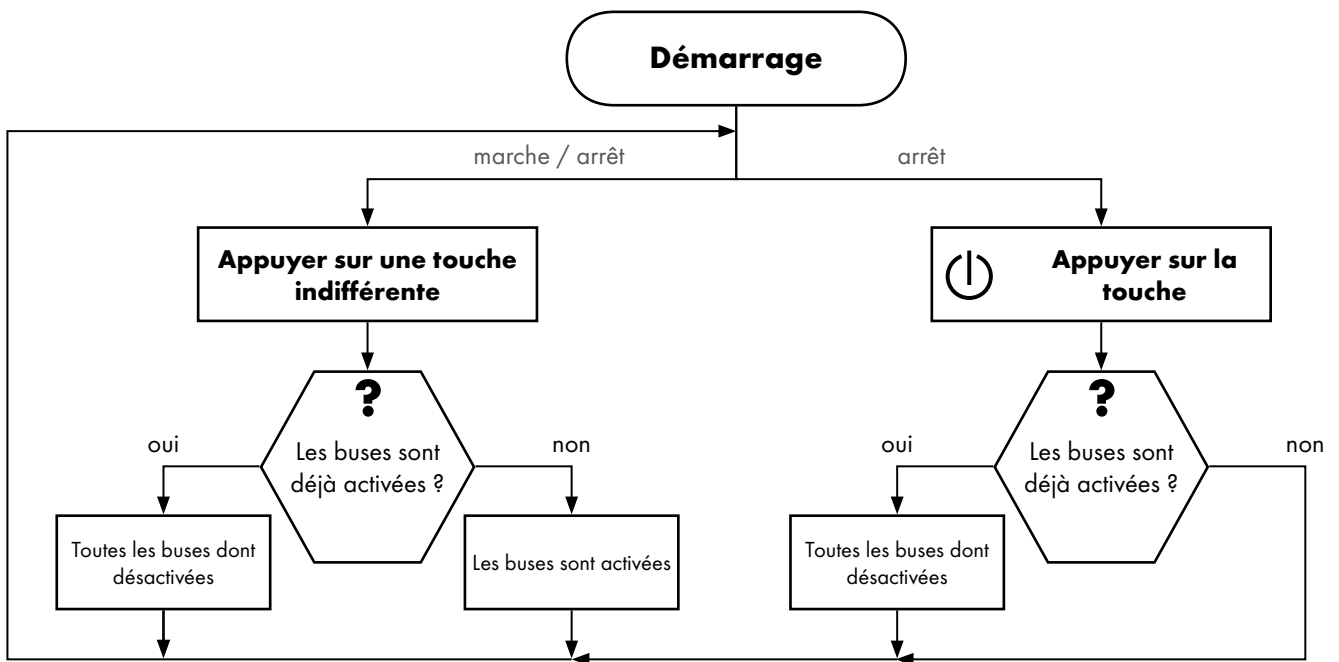

Montage voir page 209

Français Plan opérateur

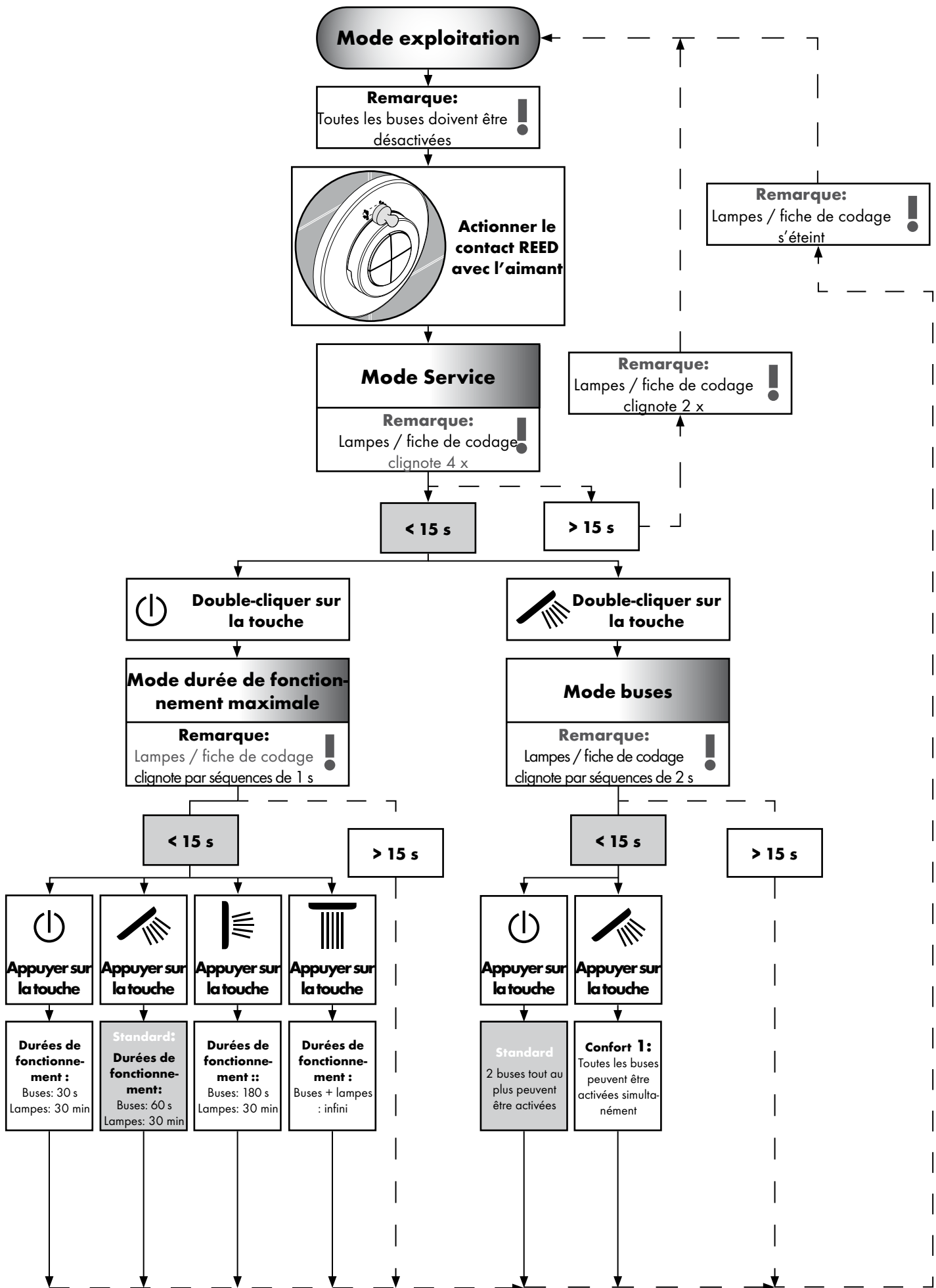

Français Plan expert

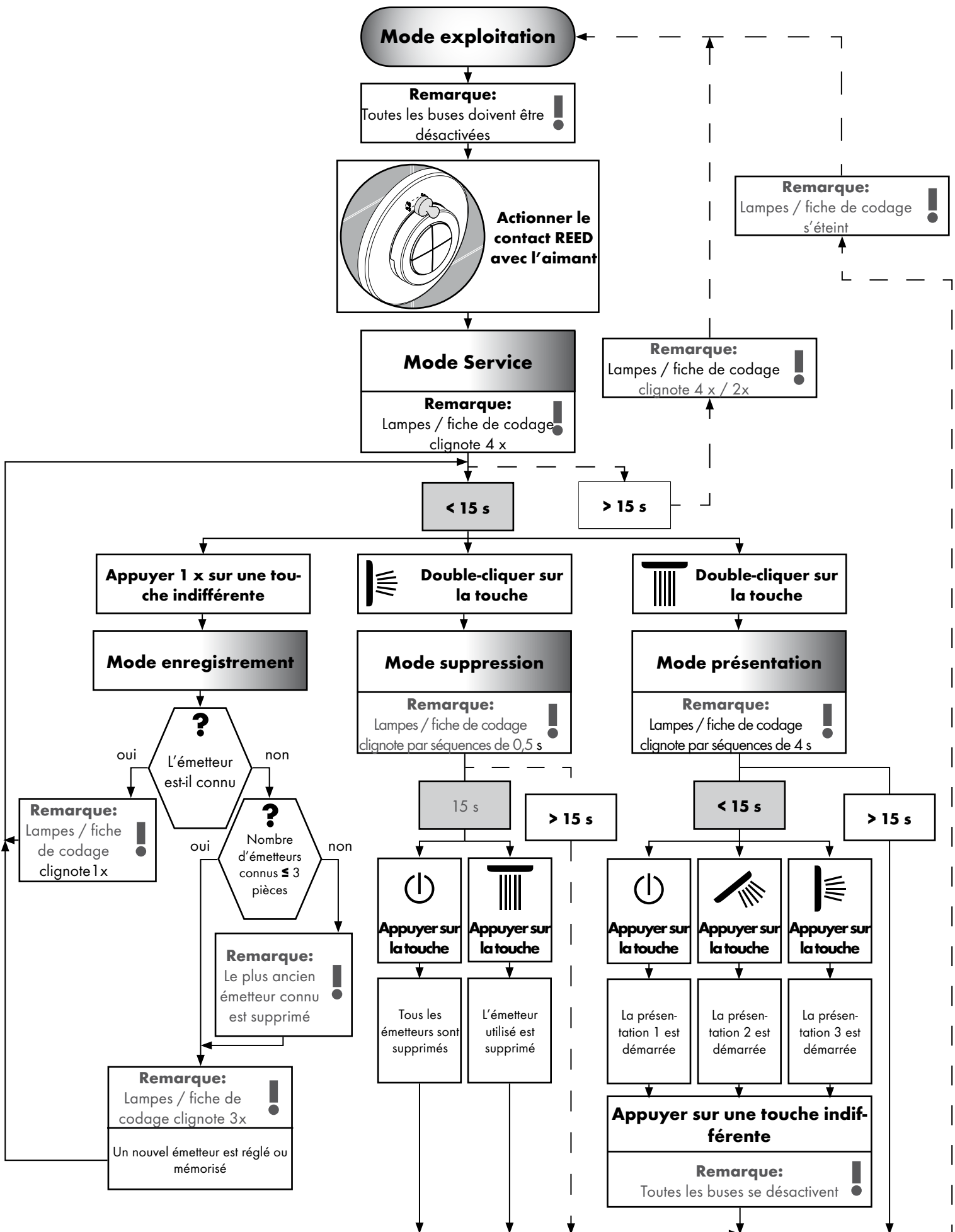

Standards and guidelines:

The use of the product is warranted by the following guidelines:

- EN 15200
- EN 60335-2-105



Safety Notes:

- The shower system may only be used for bathing, hygienic and body cleansing purposes.
- Children must not use the shower system without supervision.
- Children as well as adults with physical, mental and/or sensoric impairments must not use this shower system without proper supervision. Persons under the influence of alcohol or drugs are prohibited from using this shower system.
- Do not allow the streams of the shower touch sensitive body parts (such as your eyes). An adequate distance must be kept between the shower and you.
- The hot and cold supplies must be of equal pressures.



Electrical connection:

- The installation and testing work must be performed by a skilled electrician in observance of VDE 0100 part 701 and IEC 60364-7-701.
- Only one socket is required for the electrical connection. The power is supplied via an external transformer.
- No easily inflammable material is allowed in the immediate vicinity.
- The ambient temperature must not be higher than 50°C.
- The entire power is supplied via a 230V/N/PE/50Hz AC connection.
- The system must be protected via a leakage current protective device (RCD/ FI) with a measurement difference current of ≤ 30 mA.
- If a potential equalisation is required, this must be done on site.
- The current version of the applicable regulations from VDE, local authorities and utility companies must be observed for electric installation work.
- It must be ensured that the product can be disconnected from the mains. Either via a freely accessible plug or via an all-pin switch as per EN 60335-1, sect. 24.3



Assembly: (see page 209)

- **Important!** The fitting must be installed, flushed and tested after the valid norms. (Installation to EN 1717)
- Any work may only be carried out in a de-energized state.
- The basic body 15941180 can only be installed vertically! Installation with adjustment ring only possible in the front and middle sections!
- All components must remain accessible.



Fittings (see page 18)



Dimensions: (see page 205)



Installation example: (see page 205)



Operation: (see page 20)

- If there is a power failure of the 230 V mains power, the showers will not function.
- Le produit n'est pas prévu pour une utilisation en liaison avec un bain à vapeur



Cleaning filter: (see page 213)

Spare parts (see page 215)





















- XXX = **Colors**
- 000 = chrome plated
 - 400 = white/chrome plated

Assembly see page 209

English Technical Information

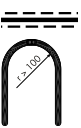
Fault	Cause	Remedy
No function at all	<ul style="list-style-type: none"> - No voltage supply - Transformer of basic set defective - Receiver placed unfavourably / defective - Transmitter not taught-in / defective 	<ul style="list-style-type: none"> - Ensure voltage supply - Replace transformer - Change location of receiver or replace receiver - Teach-in transmitter / replace
Operating mode cannot be configured	<ul style="list-style-type: none"> - Reed contact not in proper position behind the rosette - Reed contact faulty 	<ul style="list-style-type: none"> - Place Reed contact on the rosette - Replace connecting line to the solenoid valve
Consumers shut off on their own	<ul style="list-style-type: none"> - Runtime saved in programme mode 	<ul style="list-style-type: none"> - Extend / switch off trailing time in service mode
Fixture leaks	<ul style="list-style-type: none"> - Solenoid valve contaminated / defective 	<ul style="list-style-type: none"> - Clean / replace solenoid valve membrane
Flow too low	<ul style="list-style-type: none"> - Dirt collecting sieve on the input side contaminated 	<ul style="list-style-type: none"> - Clean the filter / exchange filter

Symbols

 <p>Water connection DN 20 Warm water</p>	 <p>transformer</p>	 <p>everything off</p>
 <p>Water connection DN 20 Cold water</p>	 <p>Receiver</p>	 <p>hand shower</p>
 <p>From • the function is guaranteed.</p>	 <p>Coding plug</p>	 <p>body shower</p>
 <p>The waste drain performance must be more than 50 l/min.</p>	 <p>230V</p>	 <p>overhead shower</p>
 <p>Waste</p>	 <p>12V</p>	 <p>Turn on water</p>
 <p>Raindrain</p>	 <p>Empty pipe</p>	 <p>turn off water</p>
 <p>Install water pipes for body showers with a gradient.</p>		 <p>Silicone (free from acetic acid!)</p>

Assembly see page 209

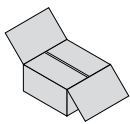

English Fittings

Transformer:

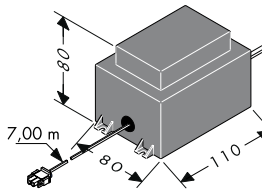

The external transformer provides 50 VA. The transformer must be installed in the dry area (protected zone 3). The transformer can be installed together with the receiver in a plastic housing, while observing EN/IEC 60335-1 (dimensions approx. 250 x 160 x 92 mm, not included in the delivery). The included cable allows the installation of the transformer, up to 7 m away from the receiver. For this, you must provide an empty pipe EN35 (not included in the delivery). This empty pipe must be affixed at least every 500 mm and the bending radius must be greater than 100 mm. The secondary line of the transformer, which is approx 7 m long, must not be shortened. The unused line length should be stored near the safety

transformer. A damaged connecting line must not be replaced. The transformer may no longer be used.

A damaged connecting line must not be replaced. In case of a defective mains cable, the entire cable including the transformer must be replaced by a trained electrician.

Connecting line Solenoid valve block / Connecting line Light:

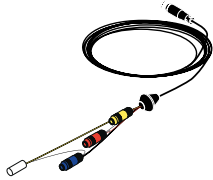

The solenoid valve block line (7.50 m) may not be shortened. The excess cable length should be stored near the receiver. The solenoid valve block line may only be routed in the enclosed empty pipe (EN 20). This empty pipe must be affixed at least every 500 mm and the bending radius must be greater than 100 mm.

Important: No electrical lines carrying a voltage of more than 12 V may be routed in the empty pipes for the solenoid valve block line.

Receiver:

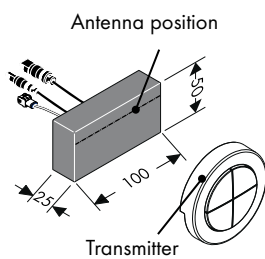

The receiver should be installed in the same room as the shower system. If this is not possible, the receiver can also be installed in a room adjacent to the shower system. The receiver must not be installed inside a metal housing, as this would prevent it from receiving the radio signals of the transmitter. Furthermore, you must make sure that there are as few shielding metal parts present in the vicinity of the receiver.

The receiver antenna should be facing the transmitter to optimally detect the radio signals.

Coding plug:

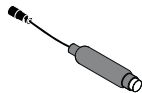

If the service mode is activated, the LED of the coding plug will display the visual return messages. The coding plug must remain accessible.

Assembly see page 209

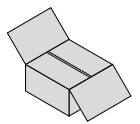

Transmitter:

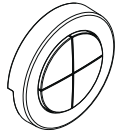

The transmitter is already trained to the receiver when the parts are delivered. The transmitter can be allocated to the receiver based on their identical serial numbers.

Additional transmitters or those purchased later, must be trained. A maximum of four transmitters can be trained or saved. (see page 22 Login mode).

The radio frequency of the transmitter is 868.3 MHz.

Note: Correct procedure to replace a defective transmitter with a new one:

1. Delete all transmitters. (Login mode ⇒ Delete mode).
2. Retrain all transmitters except for the defective one. (Service mode ⇒ Login mode).

Note: The receiver and the transmitter have a range of approx. 10 m. This range depends on how strongly the radio signals are dampened between the transmitter and the receiver.

Note: For safety reasons, use the transmitter only in the visual area of the shower system. Otherwise, the water may be turned on accidentally.

Material	Damping
Wood, gypsum, glass (uncoated, without metal)	0 - 10 %
Brick, particle board plates	5 - 35 %
Concrete with iron reinforcement	10 - 90 %
Metal, aluminium lamination	90 - 100 %

Magnet:



In order to activate the service mode, the magnet must actuate the REED contact (behind the rosette). (see page 21 / 22, Service mode).

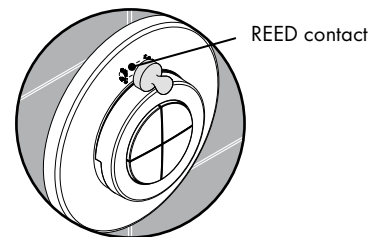

Assembly see page 209

English Operation

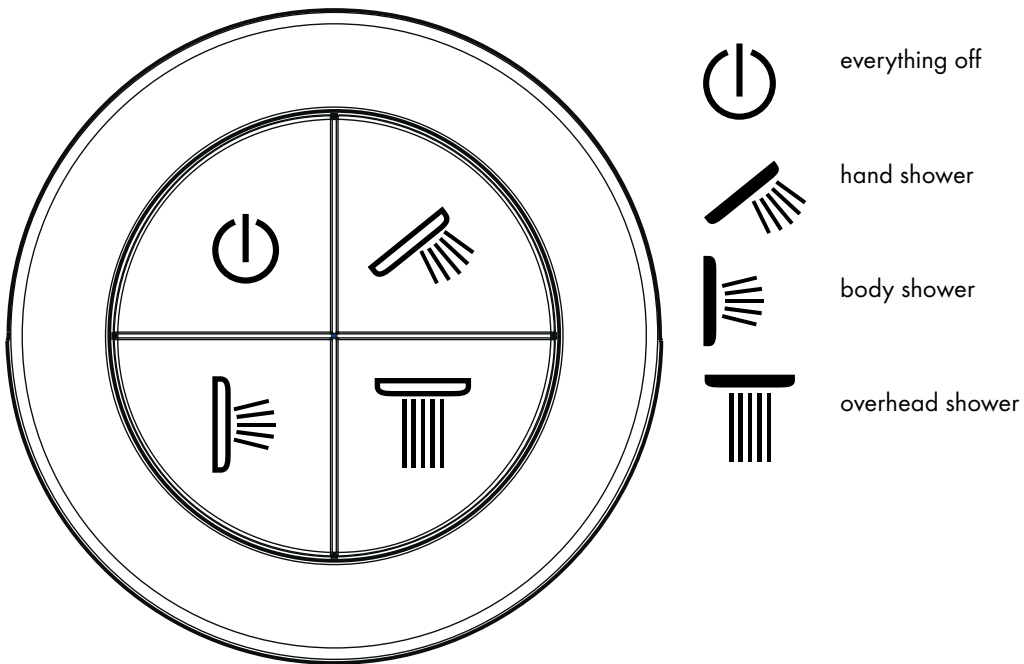

Turn the showers on and off:

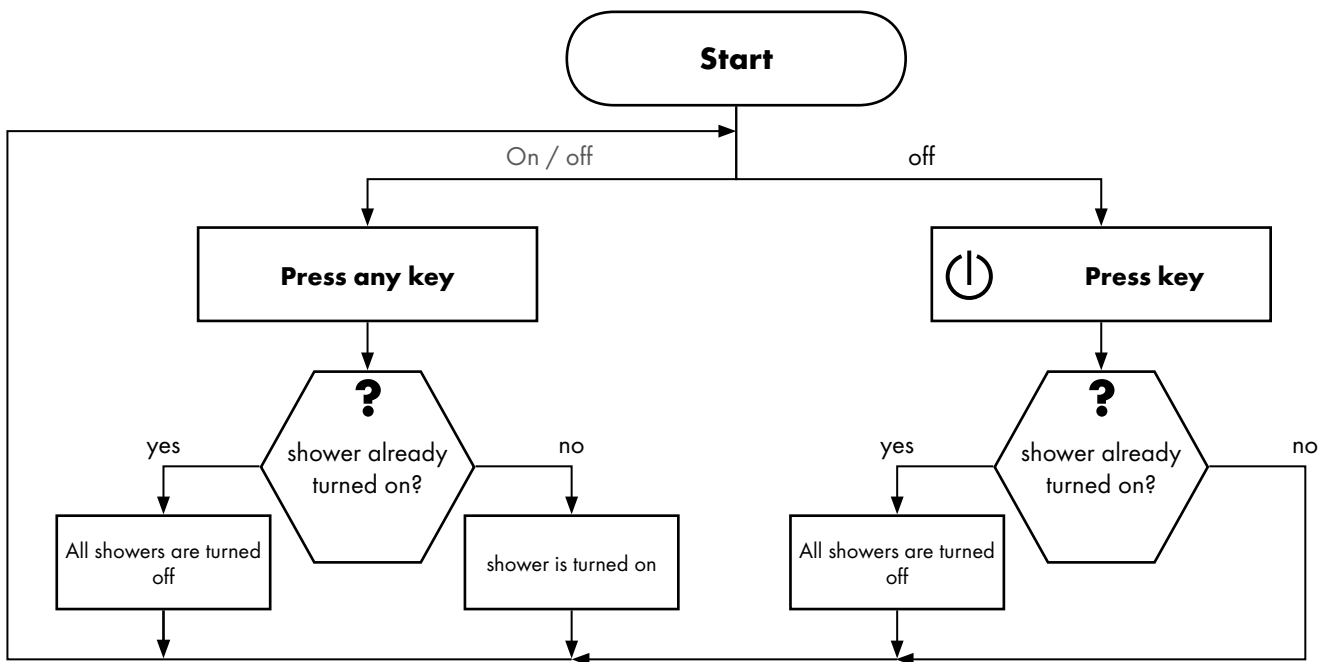

Assembly see page 209

English User level

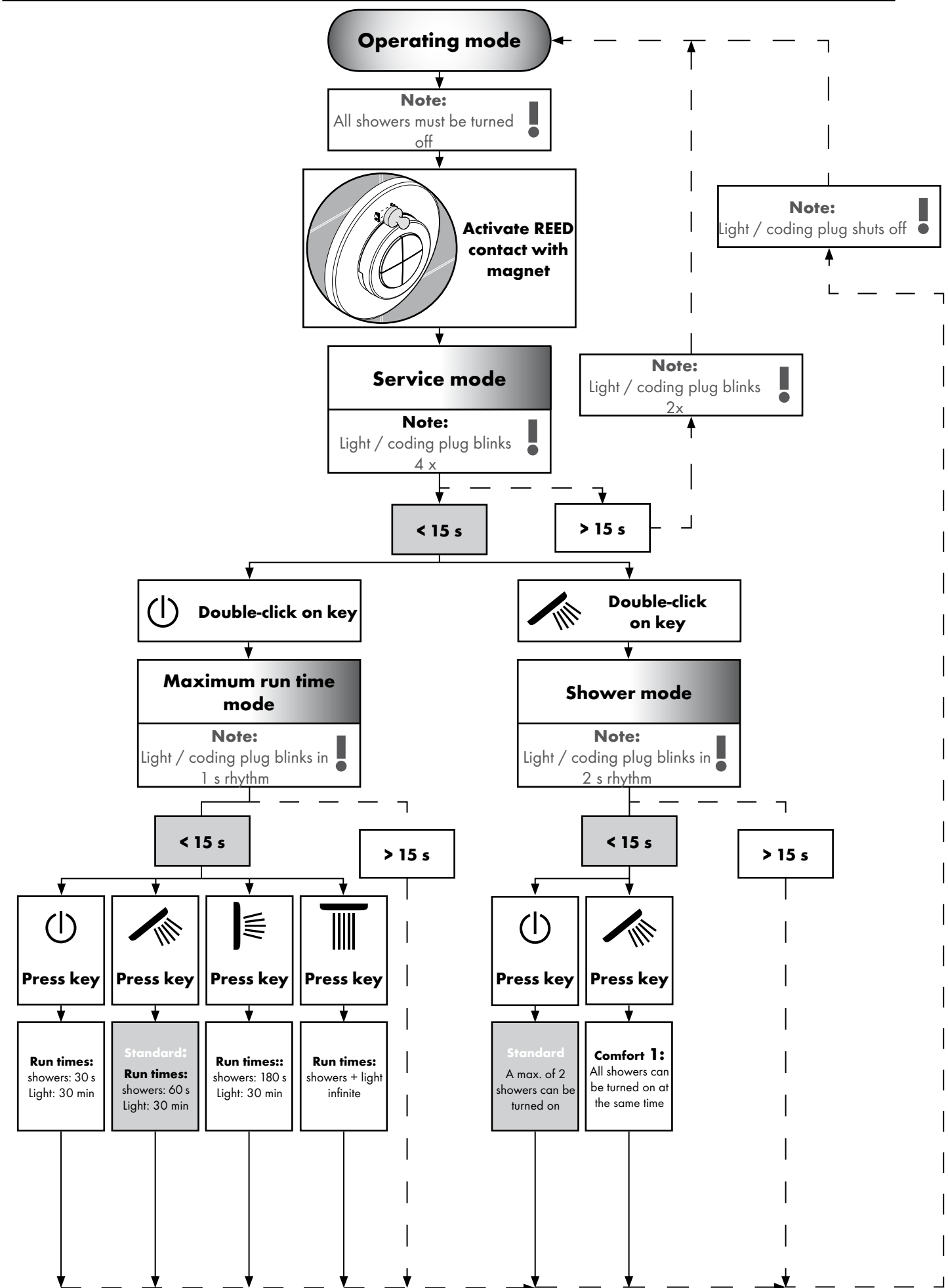

**English
Expert level**

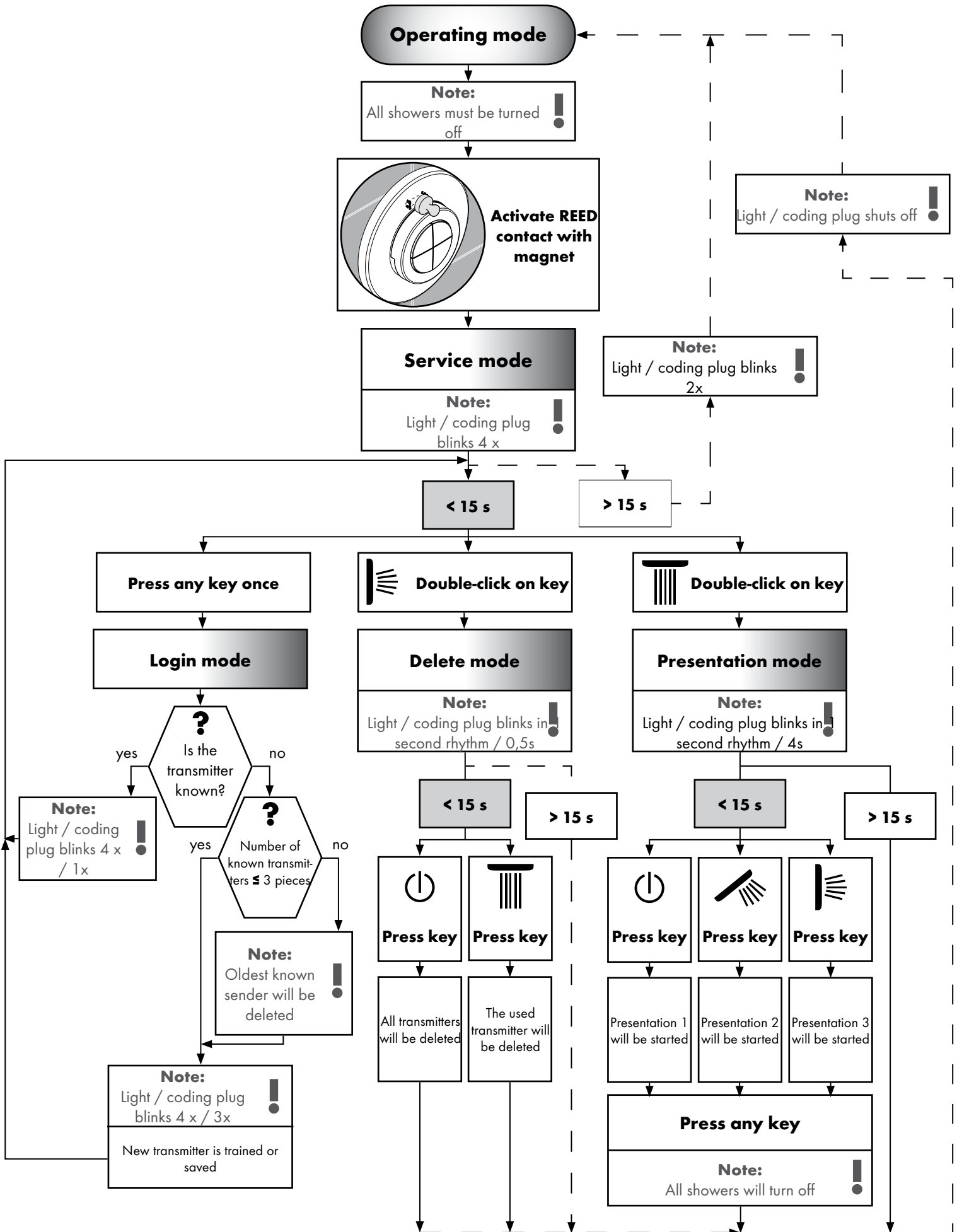

Norme e direttive:

L'impiego del prodotto è garantito dalle direttive seguenti:

- EN 15200
- EN 60335-2-105



Indicazioni sulla sicurezza:

- Il sistema doccia deve essere utilizzato esclusivamente per l'igiene del corpo.
- Non lasciare utilizzare il sistema doccia da bambini insorgliati.
- I bambini e gli adulti affetti da menomazioni fisiche, psichiche e/o sensoriali devono utilizzare il sistema della doccia solo sotto la supervisione di una persona responsabile.
- Bisogna evitare il contatto fra il getto della doccia e parti del corpo delicate (ad es. gli occhi). Fra il soffione ed il corpo va mantenuta una distanza sufficiente.
- Attenzione! Compensare le differenze di pressione tra i collegamenti dell'acqua fredda e dell'acqua calda.



Allacciamento elettrico:

- I lavori di installazione e di controllo vanno eseguiti da un elettricista specializzato autorizzato, in considerazione della normativa VDE 0100 Parte 701 e IEC 60364-7-701.
- Per il collegamento elettrico si ha bisogno solo di una presa. L'alimentazione della corrente avviene attraverso un trasformatore esterno.
- Nelle vicinanze dirette non deve trovarsi nessun materiale facilmente infiammabile.
- La temperatura ambiente non deve essere maggiore di 50 °C.
- L'alimentazione completa della corrente avviene attraverso un collegamento di corrente alternata 230V/N/PE/50Hz.
- Per protezione bisogna installare un circuito di sicurezza per correnti di guasto (RCD/ FI) con una corrente differenziale nominale di ≤ 30 mA.
- Se è necessario una compensazione di potenziale, questa deve essere creata da parte del cliente.
- Per l'installazione elettrica vanno rispettate le corrispondenti prescrizioni VDE, del Paese e EVU nella rispettiva versione valida.
- Deve essere garantito che il prodotto possa essere separato dalla rete elettrica. Questo può essere realizzato tramite una spina liberamente accessibile oppure tramite un interruttore passatutto secondo EN 60335-1 cv. 24.3.



Montaggio: (vedi pagg. 209i)

- **Attenzione!** La rubinetteria deve essere installata, pulita e testata secondo le istruzioni riportate! (Installazione secondo la norma EN 1717)
- Tutti i lavori devono essere eseguiti solo in stato privo di tensione.
- Il corpo base 15941180 può essere installato soltanto in verticale!
Montaggio con anello di regolazione possibile solo nella zona anteriore e centrale!
- Tutte le componenti devono rimanere accessibili.



Accessori (vedi pagg.25)



Ingombri: (vedi pagg. 205)



Esempio di installazione: (vedi pagg. 205)



Procedura: (vedi pagg. 27)

- In caso di assenza della tensione di rete di 230 V il dispositivo doccia non può essere messo in funzione.
- Il prodotto non è predisposto per l'impiego in combinazione con un bagno a vapore.



Pulitura filtro: (vedi pagg. 213)

Ricambi (vedi pagg. 215)





















XXX =	Trattamento
000 =	cromato
400 =	bianco/cromato

Italiano

Informazioni tecniche

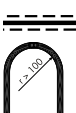
Problema	Possibile causa	Rimedio
Nessuna funzione	<ul style="list-style-type: none"> - nessuna alimentazione di tensione - Trasformatore elemento base difettoso - Ricevitore piazzato sfavorevole / difettoso - Trasmettitore non autoprogrammato / difettoso 	<ul style="list-style-type: none"> - Assicurare l'alimentazione della tensione - Sostituire il trasformatore - Cambiare la posizione del ricevitore e/o sostituire il ricevitore - Autoprogrammare / sostituire il trasmettitore
Impossibile configurare il modo operativo	<ul style="list-style-type: none"> - Contatto Reed non nella posizione idonea dietro la rosetta - Contatto Reed difettoso 	<ul style="list-style-type: none"> - Piazzare il contatto Reed alla rosetta - Sostituire il cavo di allacciamento dell'elettrovalvola
Le utenze si disattivano autonomamente	<ul style="list-style-type: none"> - Tempo di durata non salvato nel modo di programmazione 	<ul style="list-style-type: none"> - Prolungare / disattivare il tempo d'inerzia nel modo di servizio
Valvolame non ermetica	<ul style="list-style-type: none"> - Elettrovalvola sporca / difettosa 	<ul style="list-style-type: none"> - Pulire / sostituire la membrana dell'elettrovalvola
Portata / flusso insufficiente	<ul style="list-style-type: none"> - Filtro su lato entrata intasato 	<ul style="list-style-type: none"> - Pulire / sostituire il filtro

Simboli

 <p>Allacciamento acqua DN 20 Acqua calda</p>	 <p>trasformatore</p>	 <p>Tutto OFF</p>
 <p>Allacciamento acqua DN 20 Acqua fredda</p>	 <p>Ricevitore</p>	 <p>doccetta</p>
 <p>Dal • si garantisce la funzionalità.</p>	 <p>spina codificata</p>	 <p>doccia laterale</p>
 <p>La portata di scarico deve essere superiore a 50 l/min.</p> <p>> 50 l/min</p>	 <p>230V</p>	 <p>soffione doccia</p>
 <p>Scarico</p> <p>Raindrain</p>	 <p>12V</p>	 <p>Aprire l'acqua</p>
 <p>Centro piatto doccia</p>	 <p>Tubo vuoto</p>	 <p>Chiudere l'acqua</p>
 <p>Posizionare i tubi alle doccette laterali con una leggera pendenza.</p>		 <p>Silicone (esente da acido acetico!)</p>

Montaggio vedi pagg. 209

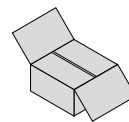

Trasformatore:

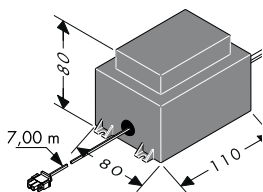

La potenza del trasformatore esterno è di 50 VA. Il trasformatore va installato in ambito asciutto (Zona di protezione 3). Il trasformatore può essere installato insieme al ricevitore in una scatola di plastica, considerando la normativa EN/IEC 60335-1 (dimensioni circa 250 x 160 x 92 mm, non appartenenti al volume di fornitura). Il cavo fornito insieme permette l'installazione del trasformatore fino a 7,00 m di distanza dal ricevitore. A tal proposito deve essere previsto un tubo vuoto EN35 (non appartenente al volume di fornitura). Il tubo vuoto va fissato almeno ogni 500 mm e il raggio curvato deve essere maggiore di 100 mm. Non accorciare il cavo secondario lungo circa 7,00 m del trasformatore. La lunghezza del cavo

non necessaria dovrebbe essere collocata nelle vicinanze del trasformatore di sicurezza. Un cavo di collegamento danneggiato non deve essere sostituito. In questo caso il trasformatore non deve essere fatto più funzionare.

Un cavo di collegamento danneggiato non deve essere sostituito. Nel caso di un difetto nel cavo di allacciamento alla rete elettrica il cavo stesso, completo del trasformatore, deve essere sostituito da un elettricista specializzato.

Cavo di collegamento Blocco di elettrovalvole / Cavo di collegamento Luce:

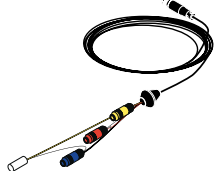

Non accorciare il cavo lungo 7,50 m del blocco di elettrovalvole e il cavo luce lungo 10,00 m. La lunghezza cavo non necessaria dovrebbe essere collocata nelle vicinanze del ricevitore. Il cavo del blocco di elettrovalvole e il cavo luce devono essere posati solo nel tubo vuoto fornito insieme (EN 20). Il tubo vuoto va fissato almeno ogni 500 mm e il raggio curvato deve essere maggiore di 100 mm.

Attenzione: Nei tubi vuoti per il cavo del blocco di elettrovalvole e per il cavo luce non devono essere posati dei cavi elettrici che conducono una tensione maggiore di 12 V.

Ricevitore:

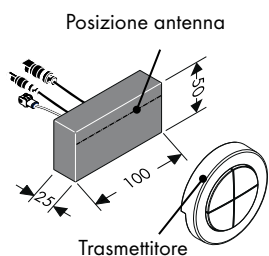

Il ricevitore deve essere installato preferibilmente nello stesso locale del dispositivo doccia. Se ciò non è possibile, allora il ricevitore può essere installato anche in un locale vicino al dispositivo doccia. Il ricevitore non deve essere installato in una scatola metallica, altrimenti i segnali radio del trasmettitore vengono schermati. Inoltre bisogna fare attenzione,

che vicino al luogo di installazione del ricevitore non vi siano parti metalliche schermanti. Per un rilevamento ottimale dei segnali radio, l'antenna del ricevitore deve essere rivolta il più possibile verso il trasmettitore.

Spina codificata:

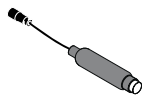

Se è attivata la modalità Servizio, il LED della spina codificata indica la segnalazione di ritorno ottica. Lo spinotto per la codificazione deve essere sempre accessibile

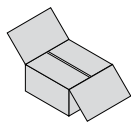

Italiano Accessori

Trasmettitore:



Alla fornitura, il trasmettitore è già programmato per il ricevitore. Il trasmettitore può essere assegnato al ricevitore attraverso i numeri di serie identici.

Trasmettitori supplementari e/o acquisiti più tardi devono essere dapprima programmati per il ricevitore. Es. Possono essere programmati e/o memorizzati al massimo quattro trasmettitori. (vedi pagg. 29 Modo login).

La frequenza radio del trasmettitore è di 868,3 MHz.

Indicazione: Procedimento corretto alla sostituzione di un trasmettitore difettoso con uno nuovo:

1. Cancellare tutti i trasmettitori. (Modo login ⇒ Modalità di cancellazione).
2. Riprogrammare di nuovo tutti i trasmettitori, all'interno del trasmettitore difettoso. (Modalità di servizio ⇒ Modo login).

Indicazione: Il ricevitore e il trasmettitore hanno un raggio di azione di circa 10,00 m. Il raggio di azione è dipendente dal fatto di quanto i segnali radio tra trasmettitore e ricevitore vengono attenuati.

Indicazione: Per motivi di sicurezza utilizzare il trasmettitore solo nel campo visivo del sistema doccia. Altrimenti potrebbe venire aperta involontariamente l'acqua.

Materiale	Attenuazione
Legno, gesso, vetro (non rivestito, senza metallo)	0 - 10 %
Mattone, pannelli truciolati di compensato	5 - 35 %
Calcestruzzo con armatura di ferro	10 - 90 %
Metallo, accoppiata di alluminio	90 - 100 %

Magnete:



Per l'attivazione della modalità Servizio il magnete deve azionare il contatto REED (dietro la rosetta). (vedi pagg. 28 / 29, Modalità di servizio).

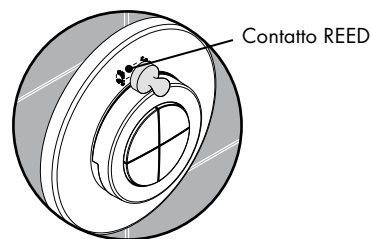

Montaggio vedi pagg. 209

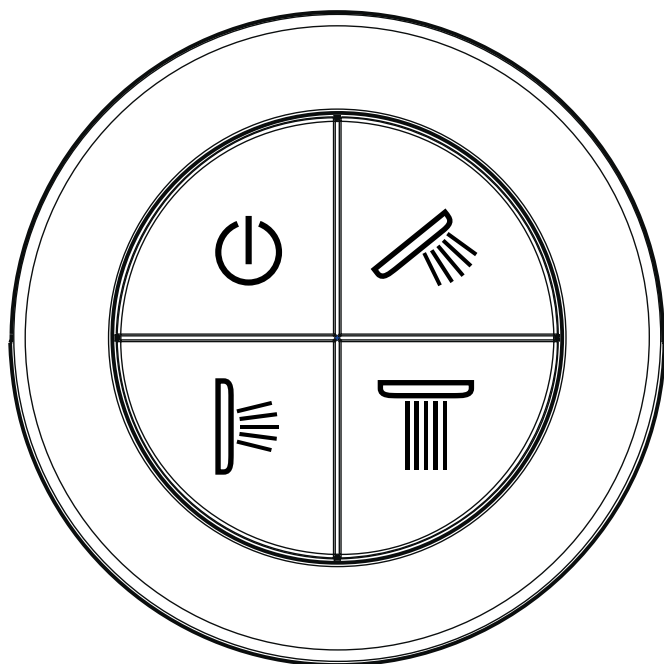

Tutto OFF



doccetta



doccia laterale



soffione doccia

Accensione e spegnimento doccia:

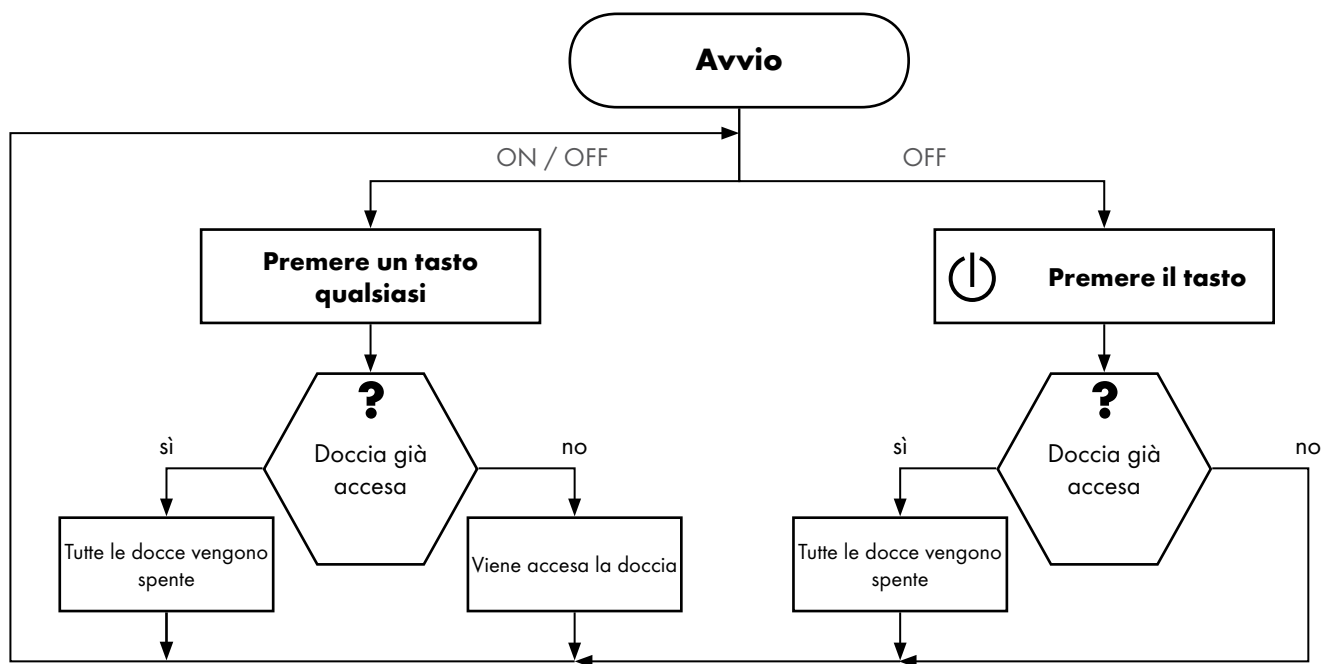

Montaggio vedi pagg. 209

Italiano
Livello operatore

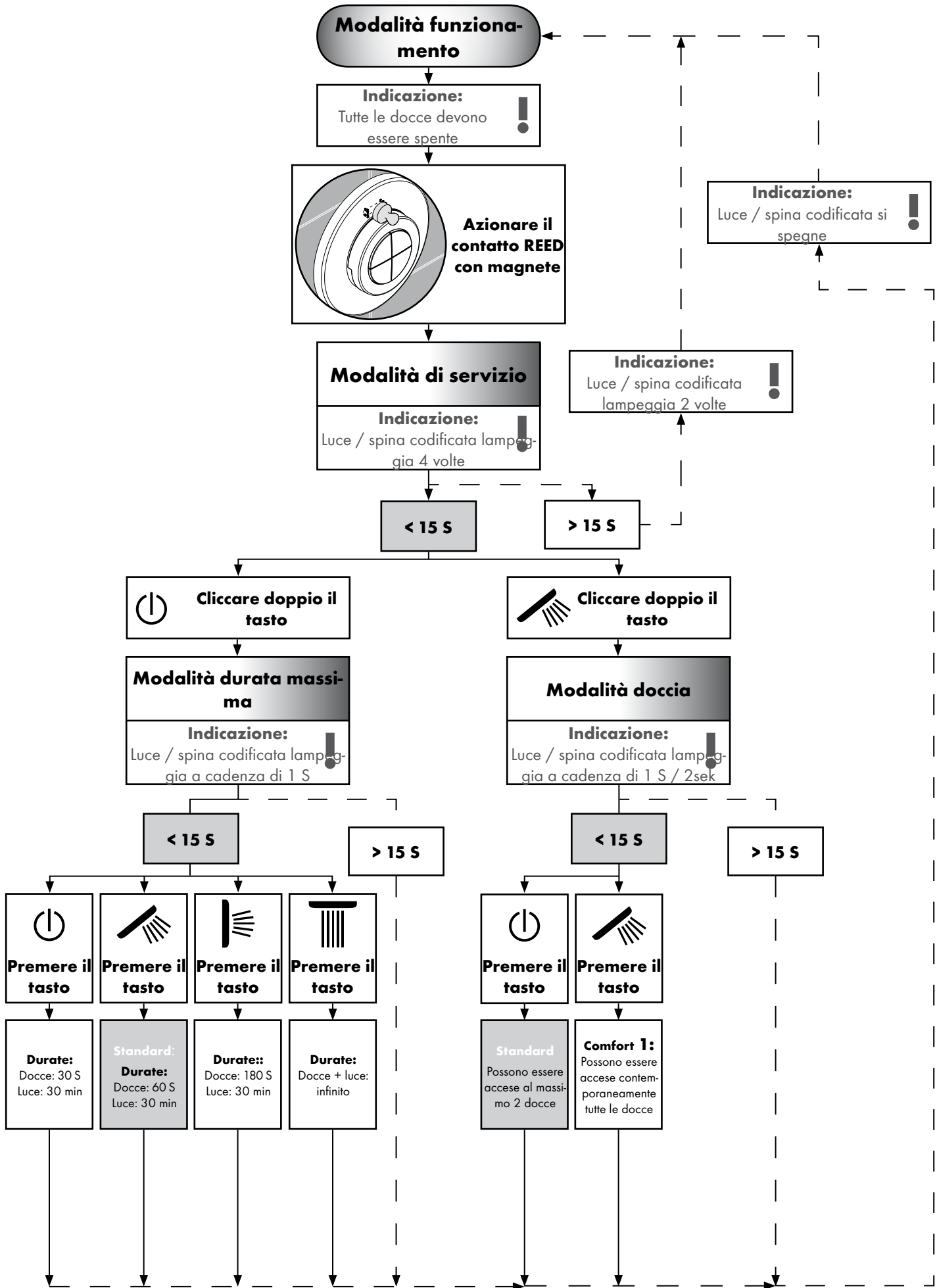

Italiano
Livello esperto

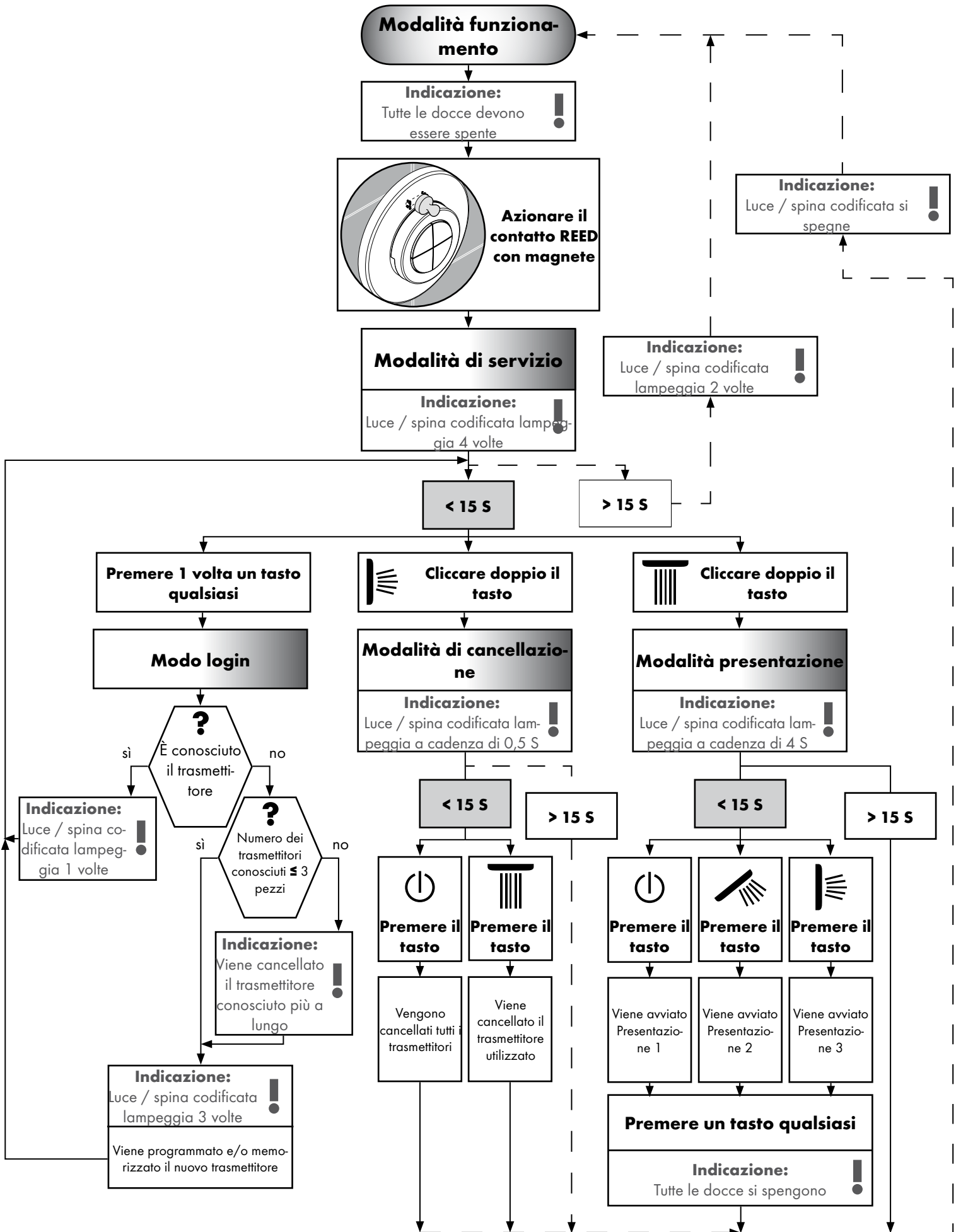

Normas y disposiciones legales:

L'impiego del prodotto è garantito dalle direttive seguenti:

- EN 15200
- EN 60335-2-105



Indicaciones de seguridad:

- La grifería solo debe ser utilizada para fines de baño, higiene y limpieza corporal.
- Los niños no deben usar el sistema de ducha sin la supervisión de un adulto.
- Niños, así como adultos con limitaciones corporales, mentales y/o sensoriales no deben utilizar el sistema de duchas sin vigilancia. Personas que se encuentran bajo el efecto de alcohol o drogas, no deben utilizar el sistema de duchas.
- Debe evitarse el contacto del chorro del pulverizador con partes sensibles del cuerpo (por ej. ojos). Debe mantenerse una distancia suficiente entre pulverizador y cuerpo.
- Grandes diferencias de presión en servicio entre agua fría y agua caliente deben equilibrarse.



Conexión eléctrica:

- Las tareas de instalación y prueba únicamente pueden ser realizadas por personal electricista cualificado, respetando las reglamentaciones de las normas VDE 0100, parte 701, e IEC 60364-7-701.
- La conexión eléctrica se realiza por medio de un sólo tomacorriente. La alimentación de energía se realiza por medio de un transformador externo.
- En el entorno inmediato no debe haber ningún material fácilmente inflamable.
- La temperatura ambiente no debe superar los 50°C.
- La alimentación de energía se realiza por medio de una conexión AC 230V/N/PE/50Hz.
- La conexión debe establecerse a través de un dispositivo de protección de corriente residual (RCD/ FI) con un interruptor diferencial de corriente ≤ 30 mA.
- Si es necesario un equilibrio de potencial, este debe ser efectuado por el cliente.
- Para la instalación eléctrica deben respetarse las disposiciones correspondientes VDE, de cada país, y EVU en su versión vigente.
- Debe garantizarse que el producto pueda ser separado de la red. Mediante un tomacorriente de acceso libre o mediante un interruptor para todos los polos, según EN 60335-1, sección 24.3.



Montaje: (ver página 209)

- **¡ATENCIÓN!** El grifo tiene que ser instalado, probado y testado, según las normas en vigor. (Instalación según DIN 1717)
- Todos los trabajos que se realicen, deben llevarse a cabo en estado sin tensión.
- La base 15941180 únicamente se puede montar en posición vertical. Montaje con anillo de ajuste solo posible en área delantera y media.
- Procure que sean accesibles todos los componentes.



Accesorios (ver página 32)



Dimensiones: (ver página 205)



Ejemplos de montaje: (ver página 205)



Manejo: (ver página 34)

- En caso de fallar la alimentación de red de 230 V, no se puede poner en funcionamiento la ducha.
- ¡El producto no ha sido diseñado para uso en conexión con un baño de vapor!



Limpiar Filtro: (ver página 213)





















Piezas de recambio (ver página 215)

XXX =	Acabados
000 =	cromado
400 =	blanco/cromado

Español Informaciones técnicas

Problema	Causa	Solución
Ninguna función	<ul style="list-style-type: none"> - Ningún suministro de tensión - Transformador de kit principal defectuoso - Receptor mal ubicado/ defectuoso - Emisor no programado/ defectuoso 	<ul style="list-style-type: none"> - Asegurar suministro de tensión - Cambio de transformador - Modificar la posición de receptor o si es necesario, cambiar el receptor - Programar/ cambiar emisor
El modo de funcionamiento no puede ser configurado	<ul style="list-style-type: none"> - Contacto Reed no ubicado en la posición correcta, detrás de la roseta. - Contacto Reed defectuoso 	<ul style="list-style-type: none"> - Colocar contacto Reed en la roseta - Cambiar la válvula magnética del conducto de conexión
Los dispositivos consumidores se desconectan automáticamente	<ul style="list-style-type: none"> - Duración ubicada en el modo de programa 	<ul style="list-style-type: none"> - Prolongar/ desconectar tiempo de marcha en inercia en el modo de servicio
Grifería con escape	<ul style="list-style-type: none"> - Válvula magnética sucia/ defectuosa 	<ul style="list-style-type: none"> - Limpiar/ cambiar membrana de válvula magnética
Muy poca corriente	<ul style="list-style-type: none"> - Filtro receptor de suciedad en el ingreso está sucio 	<ul style="list-style-type: none"> - limpiar/cambiar el filtro

Símbolos

 <p>Conexión de agua DN 20 Agua caliente</p>	 <p>Transformador</p>	 <p>todas las funciones apagadas</p>
 <p>Conexión de agua DN 20 Agua fría</p>	 <p>Receptor</p>	 <p>Teleducha</p>
 <p>Mínimo • para el correcto funcionamiento.</p>	 <p>Interruptor codificado</p>	 <p>Ducha lateral</p>
 <p>El caudal de desagüe debe ser como mínimo de 50 l/min</p>	 <p>230V</p>	 <p>Ducha fija</p>
 <p>Desagüe</p>	 <p>12V</p>	 <p>Abrir el agua</p>
 <p>Centro la plato de ducha</p>	 <p>Tubo vacío</p>	 <p>Cerrar el agua</p>
 <p>Tubería hacia las duchas laterales con pendiente.</p>		 <p>Silicona (¡libre de ácido acético!)</p>

Montaje ver página 209

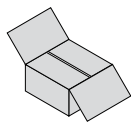

Español Accesorios

Transformador:

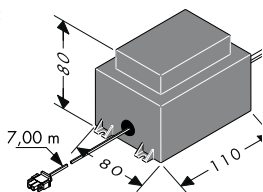

El transformador externo ofrece una potencia de 50 VA. El transformador debe instalarse en un área seca (zona de protección 3). El transformador se puede montar junto con el receptor en una carcasa de plástico, respetando la norma EN/IEC 60335-1 (dimensiones aprox. 250 x 160 x 92 mm, no forma parte del suministro). El cable suministrado permite montar el transformador a una distancia de 7 m, como máximo, del receptor. Para ello, es imprescindible prever un tubo vacío EN35 (no forma parte del suministro). El tubo vacío se debe fijar cada 500 mm, formando un radio de flexión superior a 100 mm.

No se puede acortar el cable secundario del transformador (longitud aproximada: 7m). Si es

necesario, enrolle el cable cerca del transformador de seguridad. No se pueden reemplazar los cables de conexión dañados. En tal caso, queda prohibido poner en marcha el transformador.

No se pueden reemplazar los cables de conexión dañados. En caso de que haya un conducto de conexión de la red defectuoso, el conducto, incluyendo el transformador, debe ser cambiado por un electricista.

Cable de conexión Bloque de válvulas magnéticas / Cable de conexión Iluminación:

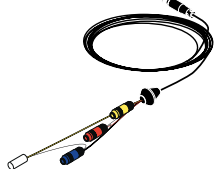

No se puede acortar el cable del bloque de válvulas magnéticas (longitud aproximada: 7,5m) ni el cable de iluminación (longitud aproximada: 10m). Si es necesario, enrolle los cables cerca del receptor.

Tanto el cable del bloque de válvulas magnéticas como el cable de iluminación se deben tender en el tubo vacío suministrado (EN 20).

El tubo vacío se debe fijar cada 500 mm, formando un radio de flexión superior a 100 mm.

¡Atención: No se pueden tender cables eléctricos con una tensión asignada superior a 12V en los tubos vacíos para el cable del bloque de válvulas magnéticas y el cable de iluminación.

Receptor:

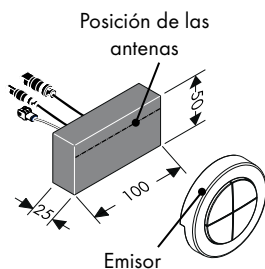

El receptor se monta preferentemente en el mismo cuarto de la ducha.

Si es necesario, se admite montar el receptor en un cuarto vecino.

Para asegurar que entran correctamente las señales del emisor, no se debe montar el receptor en una carcasa de metal que funciona como apantallamiento. Asimismo, procure reducir al mínimo

necesario los componentes metálicos cerca del lugar de montaje del receptor.

Para asegurar la correcta transmisión de las señales, oriente la antena del receptor hacia el emisor.

Interruptor codificado:

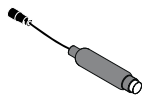

Activado el modo de servicio, el LED del interruptor codificado indica las señales de respuesta ópticas.

El conector codificador debe estar accesible en todo momento.

Montaje ver página 209

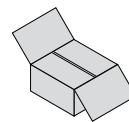

Emisor:

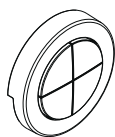

En estado de suministro, están ajustados entre sí las unidades de emisión y recepción. Las unidades de emisión y recepción ajustadas llevan un mismo número de serie.

Cualquier otro emisor adicional se debe ajustar con el receptor utilizado. Es Como máximo, se pueden ajustar o memorizar cuatro emisores. (ver página 36 Modo de aviso).

El emisor funciona con una frecuencia de 868,3 MHz.

Nota: Las unidades de emisión y recepción ofrecen un alcance de transmisión de unos 10 m. El alcance de transmisión varía según la atenuación de las señales entre las unidades de emisión y recepción.

Nota: Por motivos de seguridad usar el emisor solo en el sector visual del sistema de ducha. En caso contrario podría activarse el agua involuntariamente.

Nota: Procedimiento para cambiar un emisor defectuoso por otro nuevo:

1. Borrar todos los parámetros de los emisores existentes. (Modo de aviso ⇒ Modo borrar).
2. Ajustar todos los emisores con excepción del emisor defectuoso. (Modo reparación ⇒ Modo de aviso).

Material	Atenuación
Madera, yeso, vidrio (sin revestimiento, sin metal)	0 - 10 %
Ladrillo, tableros de madera prensada	5 - 35 %
Hormigón armado férreo	10 - 90 %
Metal, revestimiento de aluminio	90 - 100 %

Imán:



Para la activación del modo de servicio, el imán debe activar el contacto REED (detrás de la roseta) (ver página 35 / 36, Modo reparación).

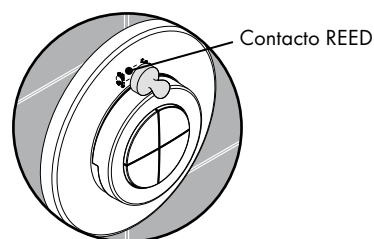

Montaje ver página 209

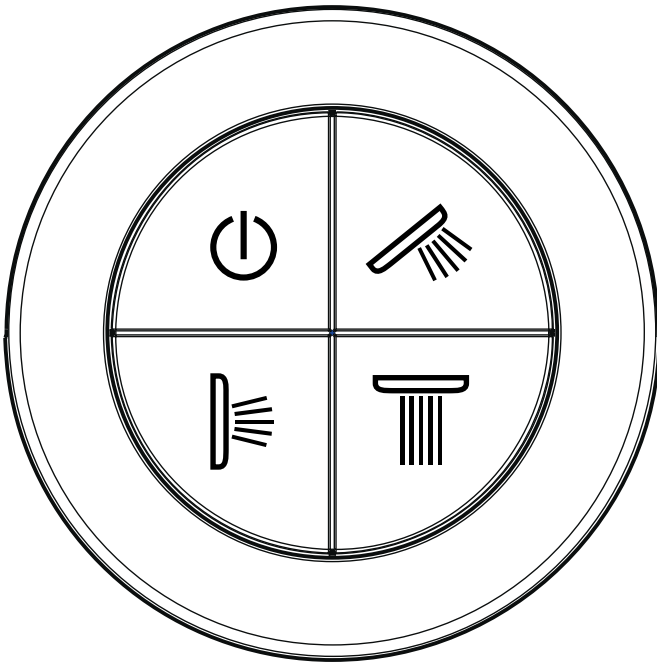

todas las funciones apagadas



Teleducha



Ducha lateral



Ducha fija

Encender/apagar la ducha:

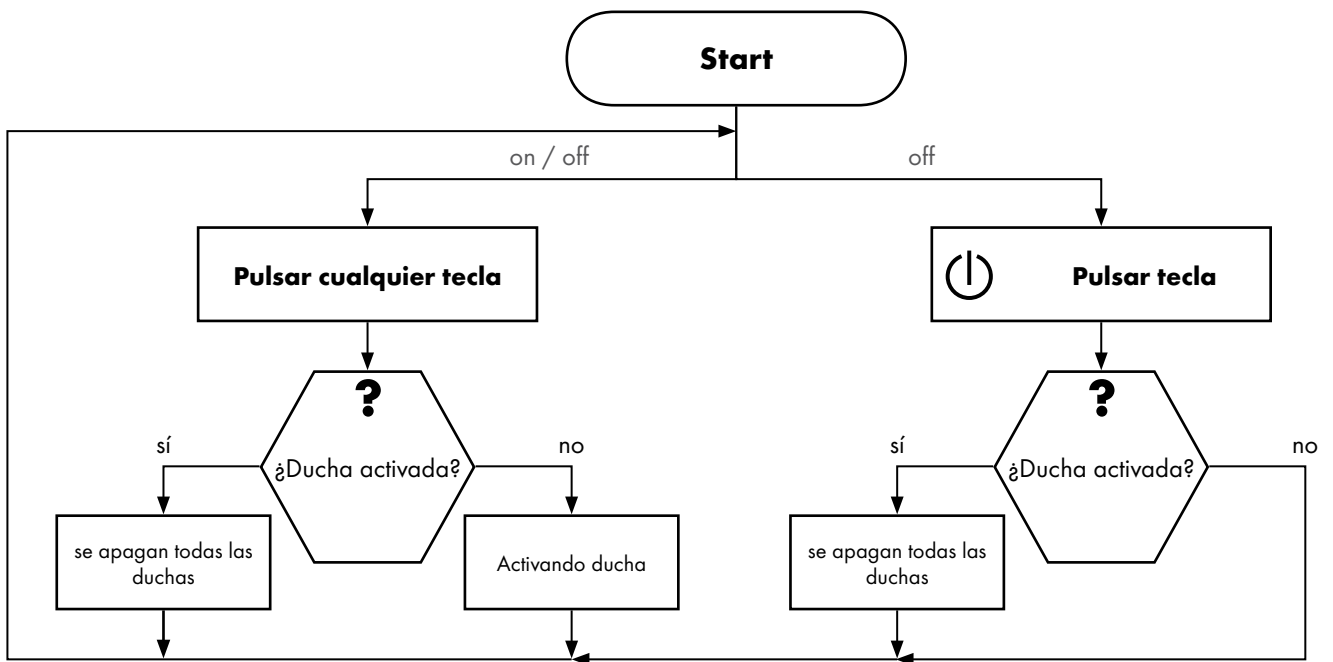

Montaje ver página 209

Español
Nivel de operario

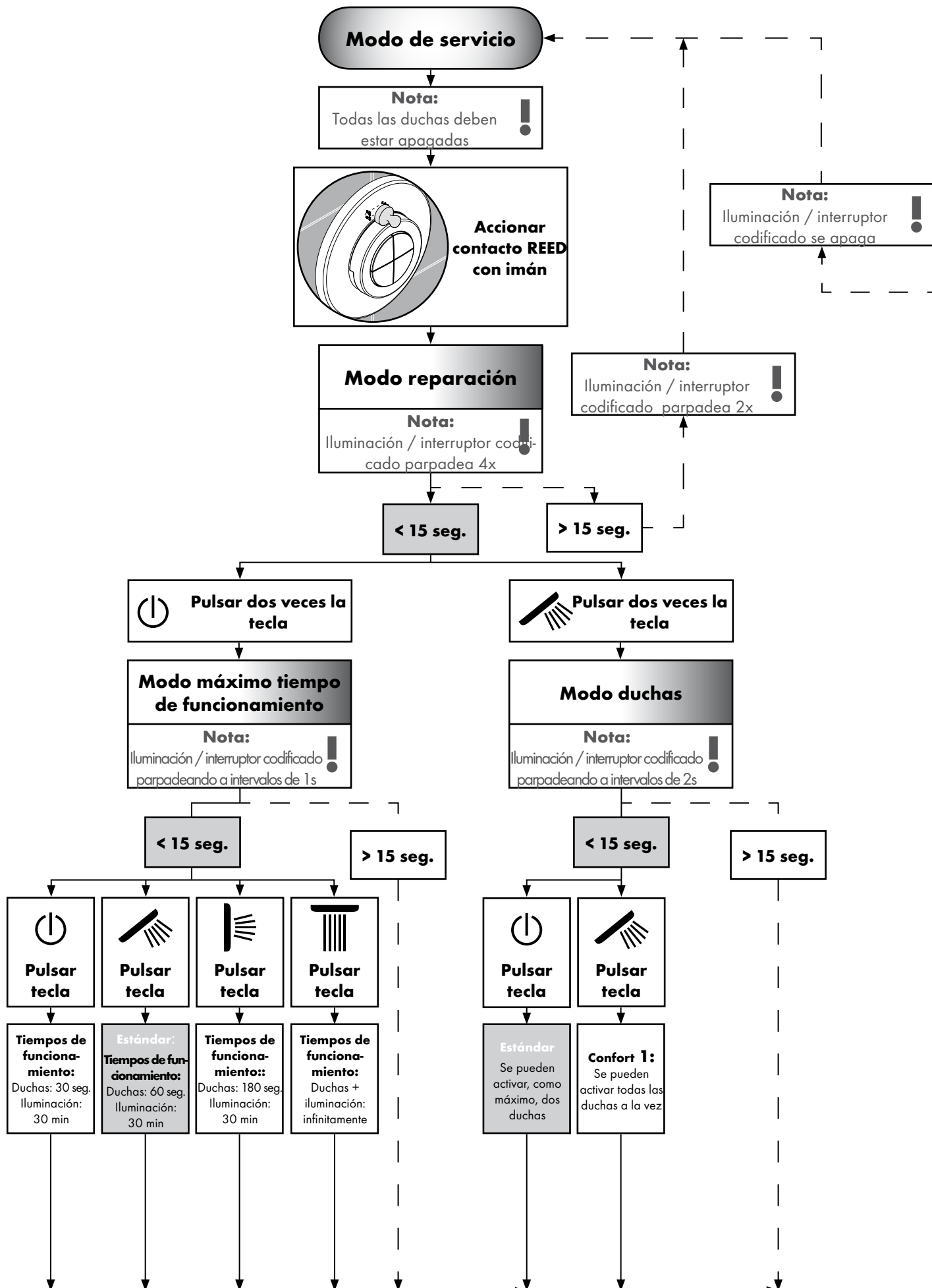

Español
Nivel de experto

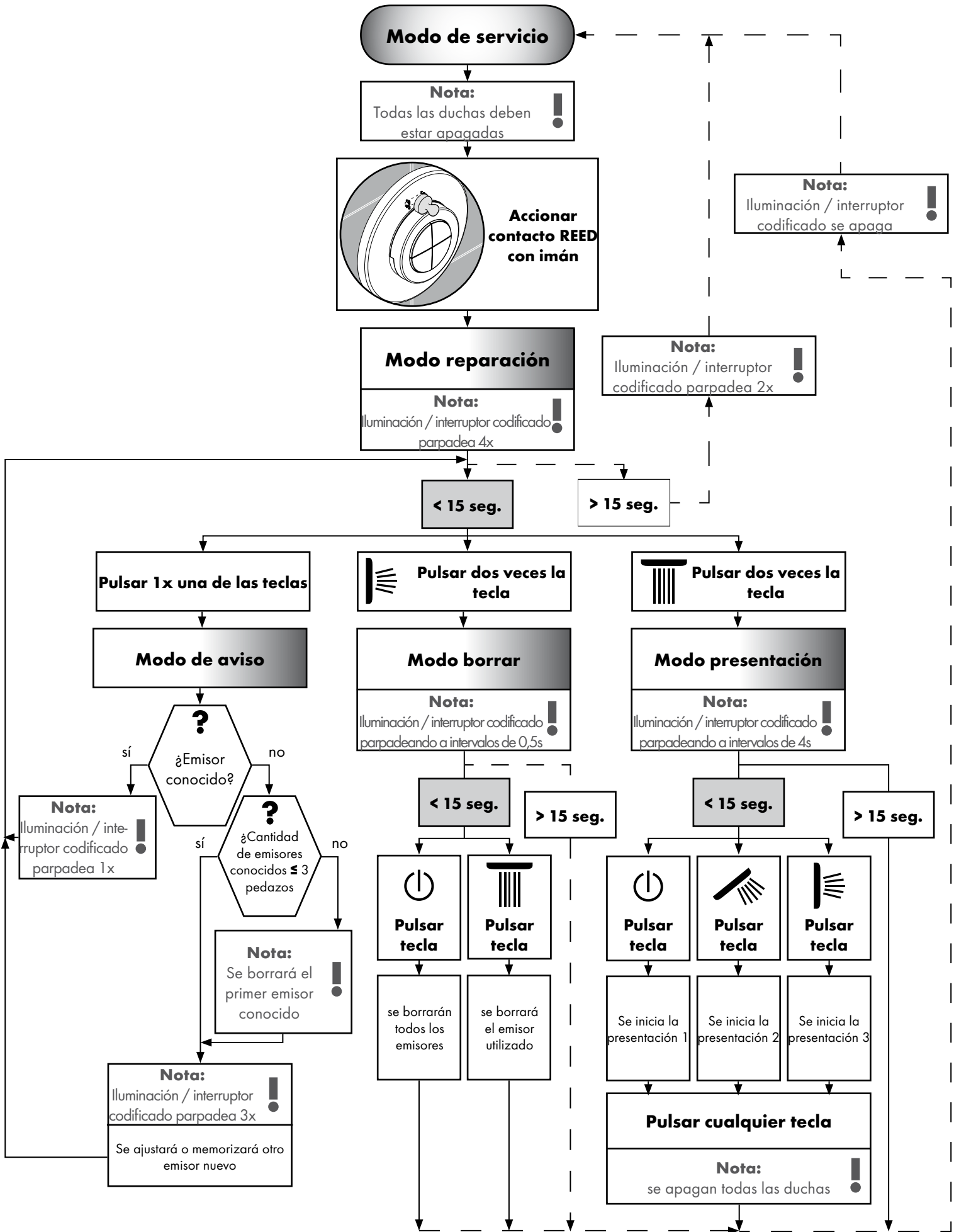

Normen en richtlijnen:

De toepassing van het product is gegarandeerd door de volgende richtlijnen:

- EN 15200
- EN 60335-2-105



Veiligheidsinstructies:

- Het douchesysteem mag alleen voor het wassen, hygiënische doeleinden en voor de lichaamreiniging worden gebruikt.
- Kinderen mogen het douchesysteem niet zonder toezicht gebruiken.
- Kinderen en volwassenen met lichamelijke, geestelijke en/of sensorische beperkingen mogen het douchesysteem niet zonder toezicht gebruiken. Personen onder invloed van alcohol of drugs mogen het douchesysteem niet gebruiken.
- Het contact van de douchestraal met gevoelige lichaamsdelen (bijv. ogen) moet worden voorkomen. Er moet voldoende afstand tussen douche en lichaam aangehouden worden.
- Grote drukverschillen tussen de kouden warm wateraansluitingen dienen vermeden te worden.



Elektrische aansluiting:

- De installatie- en controlewerkzaamheden moeten uitgevoerd worden door een geautoriseerde electricien die rekening houdt met de normen VDE 0100 Deel 701 en IEC 60364-7-701.
- Voor de elektrische aansluiting heeft u enkel een stopcontact nodig. De stroomtoevoer gebeurt via een externe transformator.
- In de onmiddellijke nabijheid mogen zich geen licht ontvlambare materialen bevinden.
- De omgevingstemperatuur mag niet hoger zijn dan 50 °C.
- De volledige stroomtoevoer gebeurt via een 230V/N/PE/50Hz wisselstroomaansluiting.
- Deze moet middels een 2-polige FI-schakelaar met 30mA afgezekerd worden.
- Indien een equipotentiaalverbinding noodzakelijk is, moet hiervoor bouwzijds worden gezorgd.
- Bij de elektrische installatie moeten de overeenkomstige VDE-, nationale en EVU-voorschriften in de geldige versie in acht genomen worden.
- Er moet gegarandeerd zijn dat het product gescheiden kan worden van het stroomnet. Ofwel door een vrij toegankelijke stekker, ofwel door een apolige schakelaar conform EN 60335-1 § 24.3.



Montage: (zie blz. 209)

- **Attentie!** Leidingen doorspoelen volgens Norm. De mengkraan vervolgens monteren en controleren. (Installatie naar EN 1717)
- Alle werkzaamheden mogen alleen uitgevoerd worden in de spanningsvrije toestand.
- Het basislichaam 15941180 kan alleen verticaal ingebouwd worden!
Montage met ring alleen mogelijk in het voorste en middenste bereik!
- Alle componenten moeten toegankelijk blijven.



Toebehoren (zie blz. 39)



Maten: (zie blz. 205)



Montagevoorbeelden: (zie blz. 205)



Bediening: (zie blz. 41)

- Bij een uitval van de 230 V netspanning kan de douche-inrichting niet gebruikt worden.
- Het product is niet voorzien voor gebruik in combinatie met een stoombad!



Reinigen zeefje: (zie blz. 213)























Reserveonderdelen (zie blz. 215)

XXX =	Kleuren
000 =	verchromd
400 =	wit/verchromd

Nederlands Technische Informaties

Storing	Oorzaak	Oplossing
Geen functie	<ul style="list-style-type: none"> - Geen spanningstoevoer - Transformator van de basisset defect - Ontvanger ongunstig geplaatst / defect - Zender niet geteacht / defect 	<ul style="list-style-type: none"> - Spanningsvoorziening garanderen - Transformator vervangen - Ontvangerpositie wijzigen resp. ontvanger vervangen - Zender teachen / vervangen
Bedrijfsmodus kan niet geconfigureerd worden	<ul style="list-style-type: none"> - Reed-contact niet op geschikte plaats achter de rozet - Reed-contact gestoord 	<ul style="list-style-type: none"> - Reed-contact aan de rozet plaatsen - Aansluitleiding magneetklep vervangen
Verbruikers schakelen zelfstandig uit	<ul style="list-style-type: none"> - Looptijd in de programmamodus opgeslagen 	<ul style="list-style-type: none"> - Nalooptijd in de service-modus verlengen / uitschakelen
Armatuur ondicht	<ul style="list-style-type: none"> - Magneetklep verontreinigd / defect 	<ul style="list-style-type: none"> - Magneetklepmembraan reinigen / vervangen
Te laag debiet	<ul style="list-style-type: none"> - Vuilfilter aan de ingangszijde verontreinigd 	<ul style="list-style-type: none"> - Vuilvangzeef reinigen / uitwisselen

Symbol

	Wateraansluiting DN 20 Warm water		trafo		Alles uit
	Wateraansluiting DN 20 Koud water		Ontvanger		handdouche
	Vanaf • is het functioneren gegarandeerd.		Codeerstekker		zijdouche
	De afvoercapaciteit moet meer dan 50 l/min bedragen. > 50 l/min		230V		hoofddouche
	Afvoer		12V		Hoofdkraan openen
	Raindrain		Lege buis		Water afsluiten
	Midden Douchebak				Silicone (azijnzuurvrij!)
	Waterleidingen voor zijdouche aflopend plaatsen.				

Montage zie blz. 209

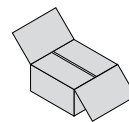

Trafo:

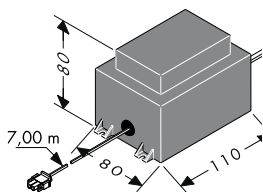

Het vermogen van de externe transformator bedraagt 50 VA. De transformator moet in het droge bereik (veiligheidszone 3) geïnstalleerd worden. De transformator kan samen met de ontvanger in een kunststofmantel ingebouwd worden, rekening houdend met EN/IEC 60335-1 (afmetingen ca. 250 x 160 x 92 mm, niet meegeleverd). De meegeleverde kabel maakt het mogelijk om de transformator te installeren op een afstand tot 7,00 m van de ontvanger. Daarvoor moet een lege buis EN35 (niet meegeleverd) voorzien worden. De lege buis moet minstens alle 500 mm vastgezet worden en de buigradius moet groter zijn dan 100 mm. De secundaire leiding van de transformator (van ongeveer 7,00 m lang) mag niet verkort worden.

De overbodige kabellengte moet in de buurt van de veiligheidstransformator ondergebracht worden. Een beschadigde verbindingkabel mag niet vervangen worden. De transformator mag dan niet meer gebruikt worden. Een beschadigde verbindingkabel mag niet vervangen worden. In geval van een defecte elektrische aansluitkabel moet de kabel met transformator door een elektricien vervangen worden.

Verbindingsleiding Magneetventielblok / Verbindingsleiding Verlichting:

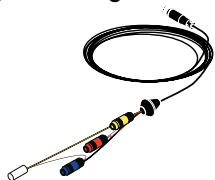

De leiding van het magneetventielblok van 7,50 m lang en de 10,00 m lange verlichtingsleiding mogen niet verkort worden. De overbodige kabellengte moet ondergebracht worden in de buurt van de ontvanger.

De leiding van het magneetventielblok en de verlichtingsleiding mogen alleen in de meegeleverde lege buis (EN 20) gelegd worden.

De lege buis moet minstens alle 500 mm vastgezet worden en de buigradius moet groter zijn dan 100 mm.

Attentie: In de lege buizen voor de leiding van het magneetventielblok en de verlichtingsleiding mogen geen elektrische leidingen gelegd worden die een spanning van meer dan 12V geleiden.

Ontvanger:

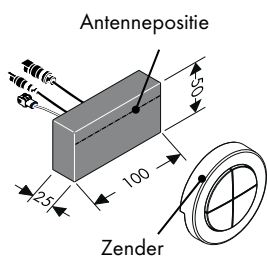

De ontvanger moet bij voorkeur in dezelfde ruimte als de douche-inrichting gemonteerd zijn.

Indien dat niet mogelijk is, kan de ontvanger ook gemonteerd worden in een ruimte die grenst aan de douche-inrichting.

De ontvanger mag niet in een metalen mantel gemonteerd worden aangezien anders de radiosignalen van de zender afgeschermd worden. Verder

moet erop worden gelet dat er zich in de buurt van de inbouwplaats van de ontvanger zo weinig mogelijk afschermende, metalen delen bevinden. Voor een optimale identificatie van de radiosignalen moet de antenne van de ontvanger indien mogelijk naar de zender gericht zijn.

Codeerstekker:

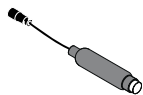

Indien de service-modus geactiveerd is, geeft de led van de codeerstekker de optische terugmeldingen weer.

De codeerstekker moet altijd toegankelijk zijn.

Montage zie blz. 209

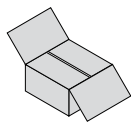

Nederlands Toebehoren

Zender:



Bij de levering is de zender reeds op de ontvanger geteacht. Door identieke serienummers kan de zender toegekend worden aan de ontvanger.

Extra resp. achteraf aangeschafte zenders moeten geteacht worden. Er kunnen maximum vier zenders geteacht resp. opgeslagen worden. (zie blz. 43 Aanmeldingsmodus).

De radiofrequentie van de zender is 868,3 MHz.

Aanwijzing: Correcte werkwijze bij de vervanging van een defecte zender door een nieuwe:

1. Alle zenders wissen (Aanmeldingsmodus \Rightarrow Wis-modus).
2. Alle zenders, behalve de defecte, opnieuw teachen. (Service-modus \Rightarrow Aanmeldingsmodus).

Aanwijzing: Ontvanger en zender hebben een reikwijdte van ongeveer 10,00 m. De reikwijdte hangt af van de mate waarin de radiosignalen tussen zender en ontvanger gedempt worden.

Aanwijzing: Om veiligheidsredenen de zender alleen gebruiken in het zichtbereik van het douchesysteem. Er zou bij vergissing water ingeschakeld kunnen worden.

Materiaal	Demping
Hout, gips, glas (niet gecoat, zonder metaal)	0 - 10 %
Baksteen, geperste spaanplaten	5 - 35 %
Beton met ijzeren wapening	10 - 90 %
Metaal, aluminiumcachering	90 - 100 %

Magneet:



Voor de activering van de servicemodus moet de magneet het REED-contact (achter de rozet) in werking stellen. (zie blz. 42 / 43, Service-modus).

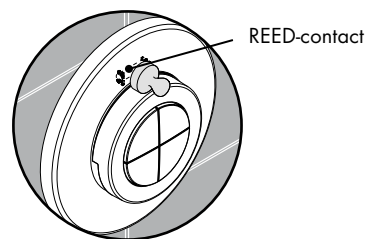

Montage zie blz. 209

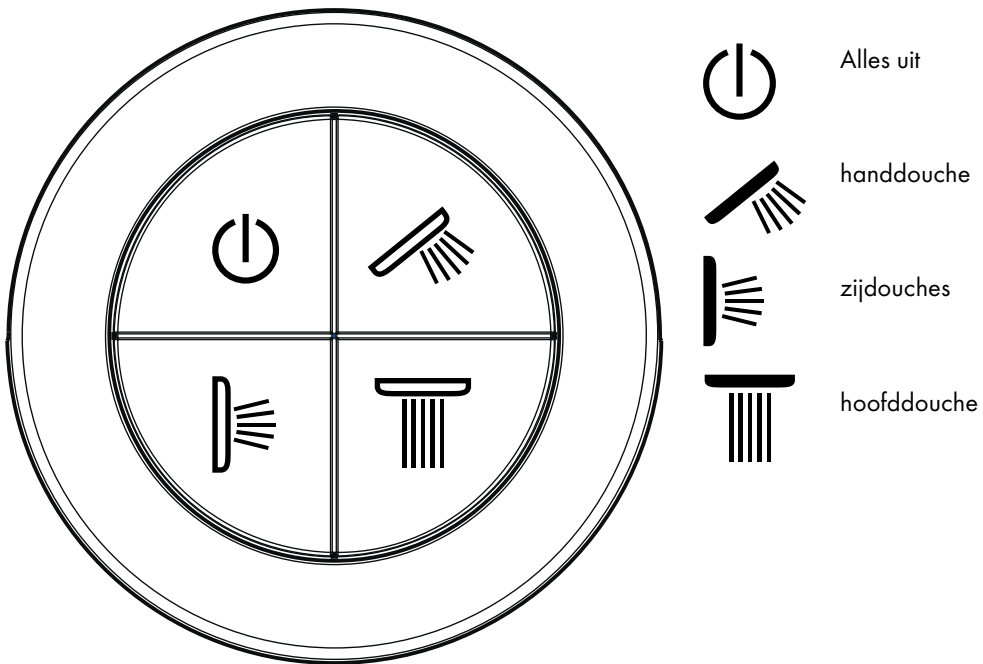

Sproeiers in- en uitschakelen

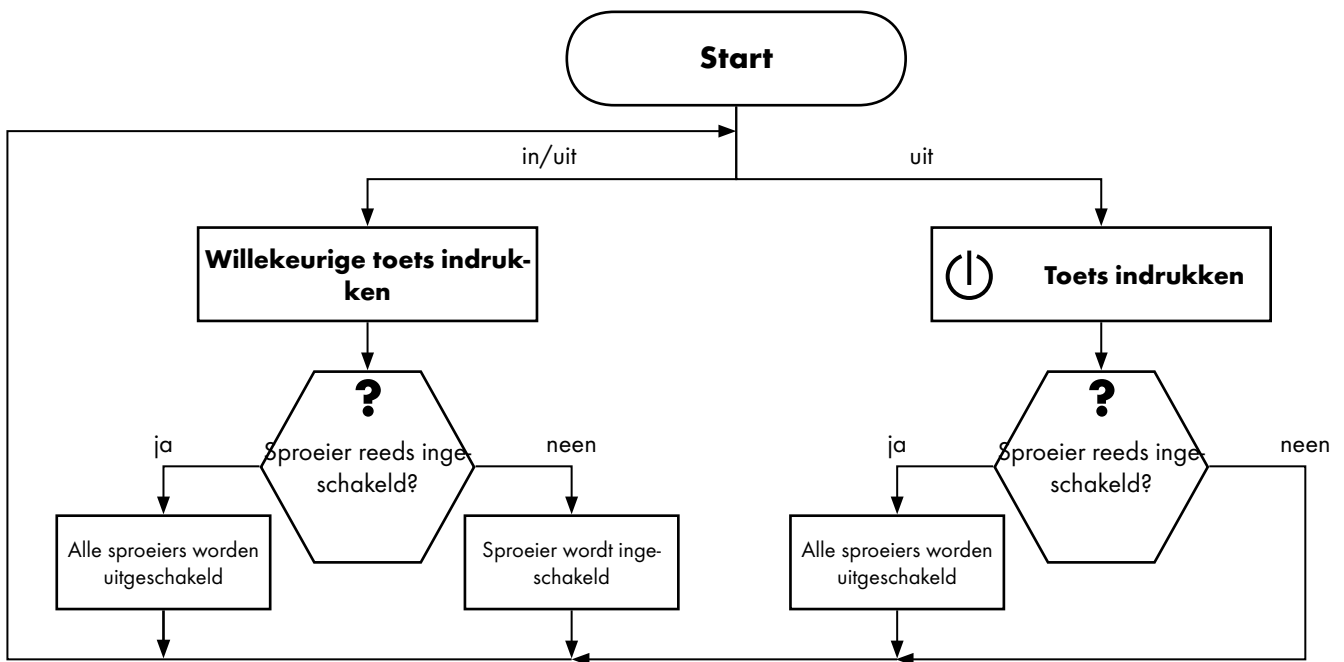

Montage zie blz. 209

Nederlands Bedieningsniveau

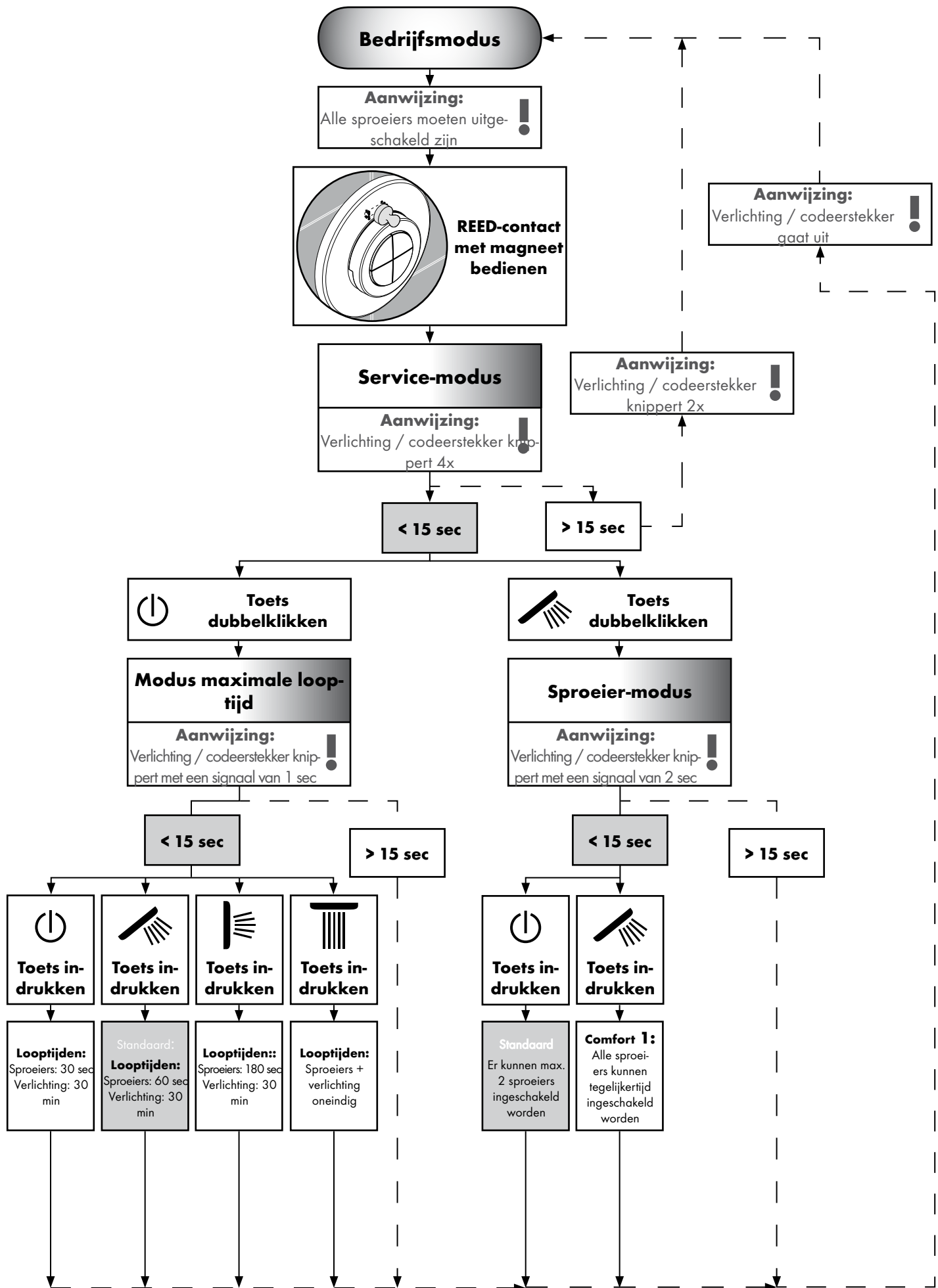

Nederlands Expertenniveau

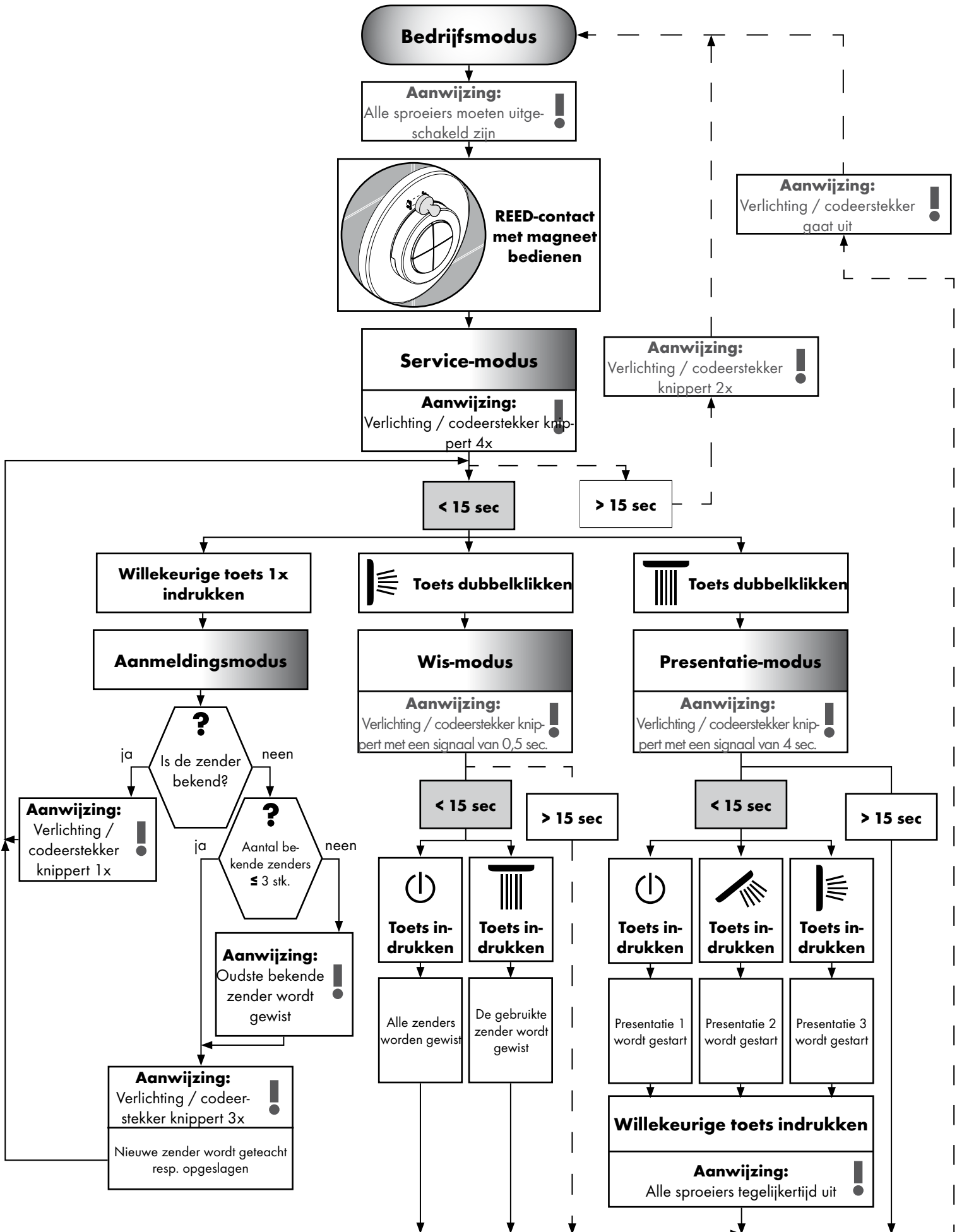

Standarder og retningslinjer:

Anvendelsen af produktet garanteres igennem følgende retningslinjer:

- EN 15200
- EN 60335-2-105



Sikkerhedsanvisninger:

- Brusersystemet må kun bruges til bade-, hygiejne og rengøringsformål.
- Børn må ikke bruge brusersystemet uden opsyn.
- Børn som også voksne med fysiske, mentale og / eller sensoriske begrænsninger må ikke bruge brusersystemet uden opsyn. Personer som er under indflydelse af alkohol eller narkotika må ikke bruge brusersystemet.
- Bruserstrålens kontakt med sensitive områder (f.eks. øjne) skal undgås. Der skal være en tilstrækkelig afstand mellem bruseren og kroppen.
- Større trykforskelle mellem koldt og varmt vand bør udjævnes.



Montering: (se s. 209)

- Advarsel! Ifølge gældende regler, skal armaturet monteres, skylles igennem og afprøves. (Installation efter EN 1717)
- Alle arbejder må kun gennemføres hvis apparatet er uden spænding.
- Basislegemet 15941180 kan kun monteres lodret! Montering med justeringsring er kun muligt i forreste og midterområdet!
- Alle komponenter skal forblive tilgængelige.



Tilbehør (se s. 46)



Målene: (se s. 205)



Monteringseksempler: (se s. 205)



El-tilslutning:

- Installationen og afprøvningen skal gennemføres af en godkendt el-installatør iht. VDE 0100 part 701 og IEC 60364-7-701.
- Til indkoblingen af er kun en stikdåse nødvendigt. Strømforsyningen sker via en ekstern transformer.
- Der må ikke være let antændelige materialer i nærheden.
- Omgivelsestemperaturen må ikke være højere end 50 °C.
- Den samlede strømforsyning sker via en 230V/N/PE/50Hz vekselstrøms-tilslutning.
- Sikringen skal køre over en fejlstrømsikring (HFI) med en fejlstrøms-difference ≤ 30 mA.
- Hvis en potentialudligning er nødvendigt, skal den oprettes på stedet.
- Ved el-installeringen skal der tages hensyn til branchens forskrifter og de tilsvarende gældende nationale love og forskrifter.
- Det skal være sikkert, at produktet kan kobles fra strømforsyningen. Enten via et tilgængeligt stik eller en flerpolet kontakt iht. EN 60335-1 stk. 24.3



Brugsanvisning: (se s. 48)

- Ved et svigt af 230 V netspændingen, kan bruseren ikke tages i brug.
- Dette produkt er ikke beregnet til anvendelse i forbindelse med et dampbad!



Rengøring Snavsfilter: (se s. 213)























Reserve dele (se s. 215)

- XXX = **Overflade**
000 = Krom
400 = Hvid/Krom

Dansk Tekniske informationer

Fejl	Årsag	Hjælp
Ingen funktion	<ul style="list-style-type: none"> - ingen spændingsforsyning - Transformatoren fra basissættet defekt - Modtager placeret ugunstigt / defekt - Sender ikke programmeret / defekt 	<ul style="list-style-type: none"> - Sørg for spændingsforsyningen - Udskift transformatoren - Ændr modtagerpositionen hhv. udskift modtageren - Programmere / udskifte senderen
Funktionsmodus kan ikke konfigureres	<ul style="list-style-type: none"> - Reed kontakt ikke placeret på et egnet sted bagved rosetten - Reed kontakt fejlagtig 	<ul style="list-style-type: none"> - Placer Reed kontakten på rosetten - Udskift forsyningsledningen til magnetventilen
Forbrugere afbrydes selvstændigt	<ul style="list-style-type: none"> - Funktionstid indstillet i programmodes 	<ul style="list-style-type: none"> - Forlænge / afbryde efterløbstiden i servicemodus
Armatør utæt	<ul style="list-style-type: none"> - Magnetventil smudset til / defekt 	<ul style="list-style-type: none"> - Rense / udskifte magnetventilmembranerne
For ringe gennemstrømning	<ul style="list-style-type: none"> - Snavsopsamlingssiv på indgangens side smudset til 	<ul style="list-style-type: none"> - Rengør / udskift smudsfangsi

Symbol

	Vandtilslutning DN 20 Varmt vand		Transformer		alt slukket
	Vandtilslutning DN 20 Kold vand		Modtager		Håndbruser
	Fra • er funktionen anvendelig.		Kodestik		Sidebruser
	Afløbskapaciteten skal være mere end 50 l/min.		230V		Hovedbruser
	Afløb		12V		Tænd for vandet
	Raindrain		Tomt rør		Luk for vandet
	Midt brusekar				Silikone (eddikesyre-fri)
	Vandledningerne til sidebruserne med fald.				

Montering se s. 209

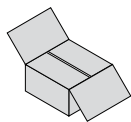

Dansk Tilbehør

Transformer:

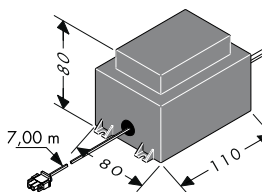

Kapaciteten af den eksterne transformer er 50 VA. Transformeren skal installeres i et tørt område (beskyttelseszone 3). Ifht. EN/IEC 60335-1 kan transformeren monteres sammen med modtageren i en kunststofkasse (dimensioner ca. 250 x 160 x 92 mm, kommer ikke med leveringen). Det medleverede kabel muliggør en installering af transformeren op til 7,00 m fra modtageren. Hertil skal der monteres et tomt rør EN35 (kommer ikke med leveringen). Det tomme rør skal fikseres mindst hver 500 mm og rørets bøjradius må ikke være større end 100 mm.

Transformerens ca. 7,00 m lange sekundærledning må ikke afkortes. Det stykke ledning, som ikke bruges, bør opbevares i nærheden af sikkerheds-

transformeren. En beskadiget tilslutningsledning må ikke erstattes. Transformeren må så ikke bruges. En beskadiget tilslutningsledning må ikke erstattes. Ved en defekt tilslutningsledning skal ledningen inklusive transformer udskiftes af en el-installatør.

Tilslutningsledning Magnetventilblok / Tilslutningsledning Lys:

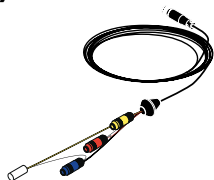

Den 7,50 m lange magnetventilblokkledning og også den 10,00 m lange lysledning må ikke afkortes. Det stykke ledning, som ikke bruges, bør opbevares i nærheden af sikkerhedstransformeren.

Magnetventilblokkledningen og lysledningen må kun nedlægges i det medleverede tomme rør (EN 20).

Det tomme rør skal fikseres mindst hver 500 mm og rørets bøjradius må ikke være større end 100 mm.

Advarsel: I de tomme rør til magnetventilblokkledningen og lysledningen må der ikke nedlægges el-ledninger som har en spænding over 12V.

Modtager:

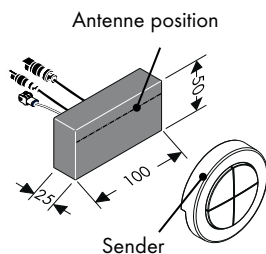

Modtageren bør fortrinsvis monteres i det samme rum som bruseren.

Hvis dette ikke er muligt, kan modtageren også monteres i et rum som grænser op til bruseren.

Modtageren må ikke integreres i et metalhus, ellers kan senderens radiosignaler afskærmes. Desuden skal der holdes øje med at der muligst få afskærmende metaldele i nærheden af modtagerens monteringssted.

Til en optimal modtagelse af radiosignalerne bør modtagerens antenne helst rettes mod senderen.

Kodestik:

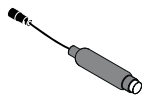

Hvis service-modus blev aktiveret ved modellerne med lys, viser kodestikkets lysdiode de optiske kvitteringer.

Kodestikket skal altid være tilgængeligt.

Montering se s. 209

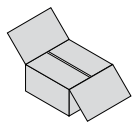

Sender:



Ved leveringen er senderen allerede justeret til modtageren. Senderen kan tilknyttes til modtageren via identiske serienumre.

Yderligere, hhv. senere sendere skal justeres til modtageren. Es Der kan max. justeres, hhv. gemmes fire sendere. (se s. 50 Anmelde-modus).

Senderens radiofrekvens er 868,3 MHz.

OBS: Korrekt fremgangsmåde ved udskiftning af en defekt sender med en ny sender:

1. Slette alle sendere. (Anmelde-modus ⇒ Slette-modus).
2. Programmere alle sendere, med undtagelse af den defekte sender. (Service-modus ⇒ Anmelde-modus).

OBS: Modtager og sender har en rækkevidde på ca. 10,00 m. Rækkevidden er afhængig af hvor stærk radiosignalerne mellem modtageren og senderen dæmpes.

OBS: Af sikkerhedsgrunde må senderen kun bruges i brusesystemets synsområde. Ellers kan vand tændes utilsigtet.

Materiale	Dæmpning
Træ, gips, glas (ikke coatet, uden metal)	0 - 10 %
Teglsten, presspanplader	5 - 35 %
Beton med armering af jern	10 - 90 %
Metal, aluminiumlaminering	90 - 100 %

Magnet:



Til aktiveren af service-modus skal magneten udløse REED-kontakten (bagved rosetten). (se s. 49 / 50, Service-modus).

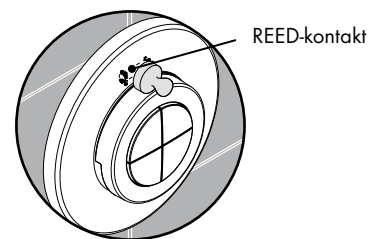

Montering se s. 209

Dansk Brugsanvisning

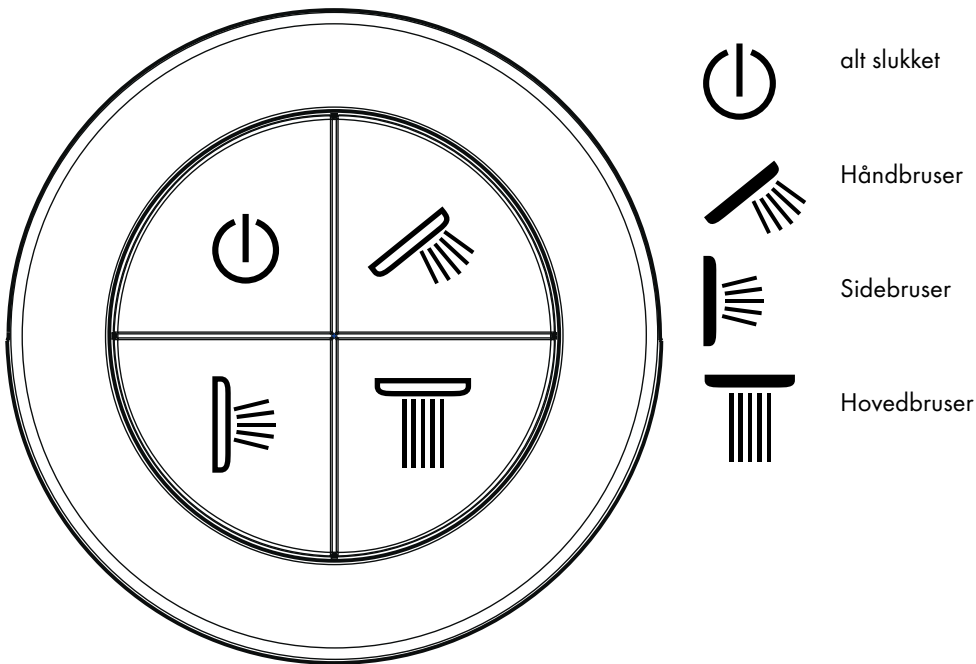

Tænde/slukke bruserne:

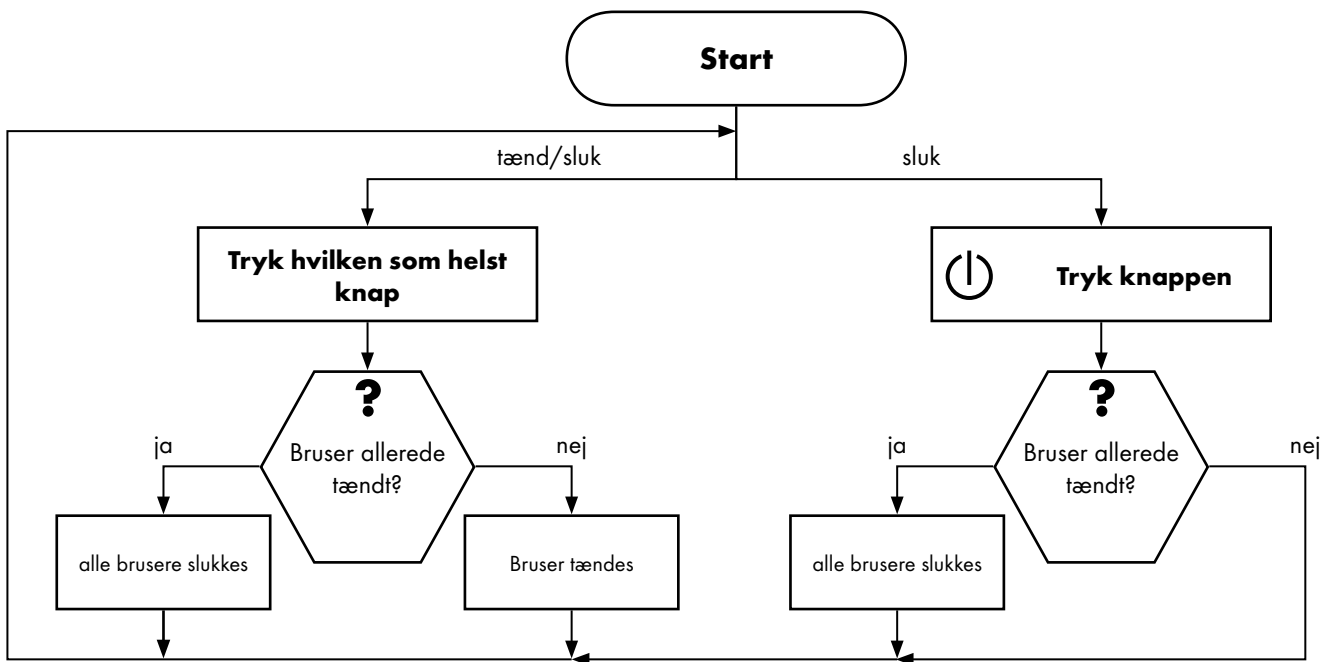

Montering se s. 209

Dansk Operatør-niveau

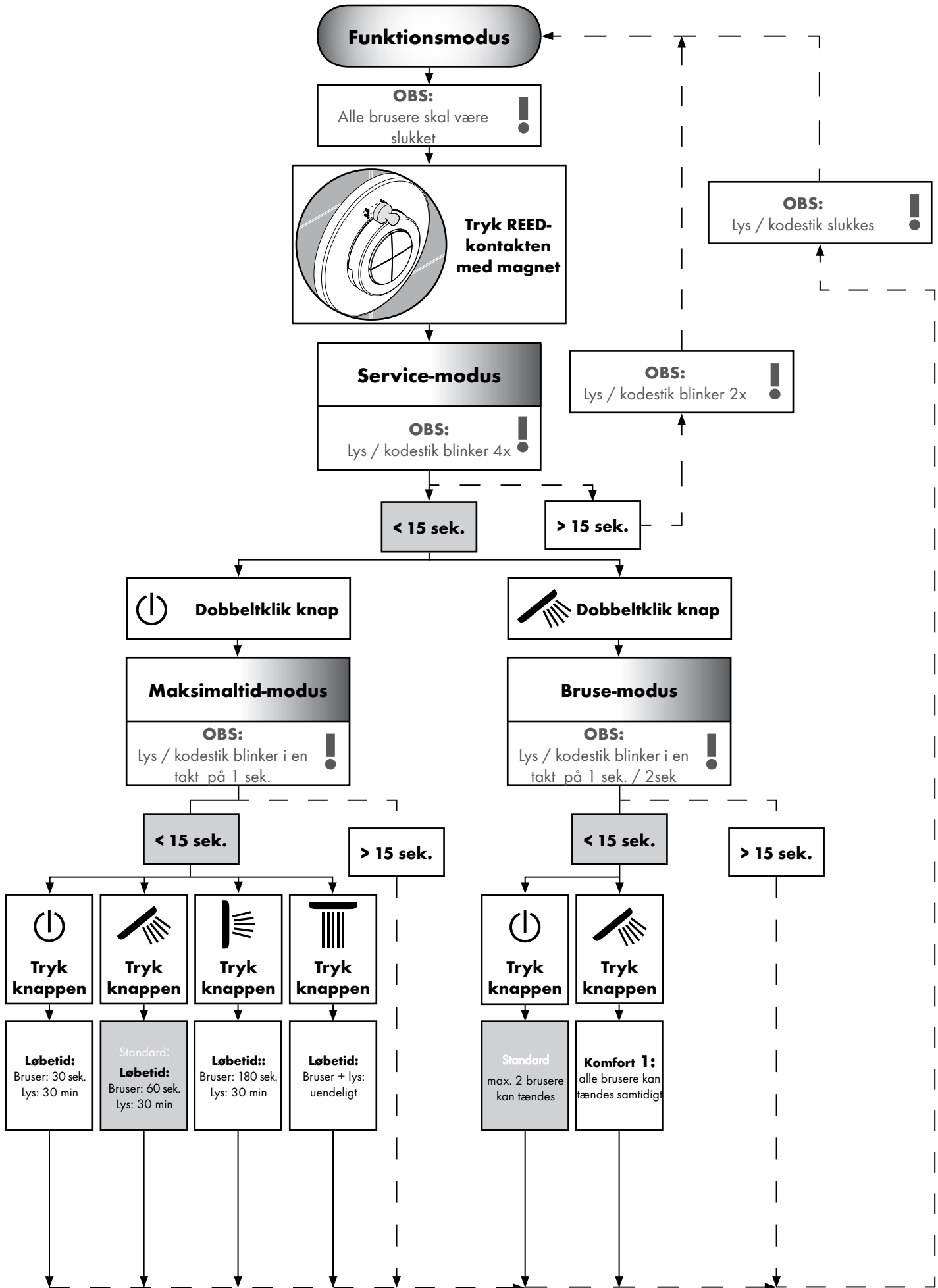

Dansk Ekspert-niveau

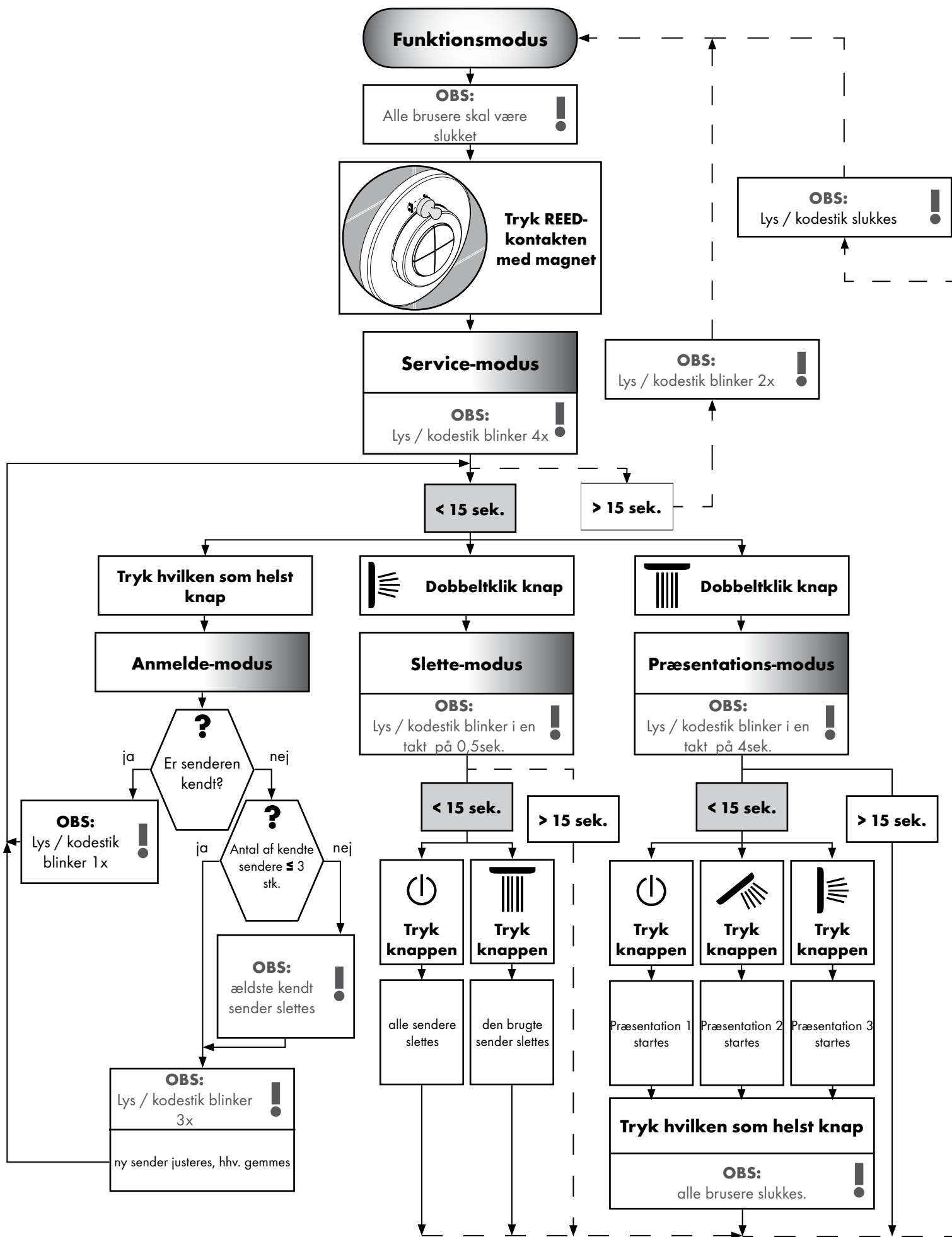

Normas e directivas:

A aplicação do produto é assegurada pelas seguintes directivas:

- EN 15200
- EN 60335-2-105



Avisos de segurança:

- O sistema de duche só pode ser utilizado para fins de higiene pessoal.
- As crianças não podem utilizar o sistema de duche sem monitorização.
- Crianças e adultos com deficiências motoras, mentais e/ou sensoriais não podem utilizar o sistema de duche sem monitorização. Pessoas que estejam sob a influência de álcool ou drogas não podem utilizar o sistema de duche.
- Deve-se evitar o contacto dos jactos de água com partes do corpo sensíveis (p. ex. olhos). É necessário manter uma distância suficiente entre o chuveiro e o corpo.
- Grandes diferenças entre as pressões das águas quente e fria devem ser compensadas.



Ligação eléctrica:

- Os trabalhos de instalação e de controlo devem ser efectuados por um técnico electricista devidamente autorizado e especializado, tendo em consideração as normas VDE 0100 Parte 701 e IEC 60364-7-701.
- Para a ligação eléctrica só é necessária uma tomada. A alimentação eléctrica é efectuada através de um transformador externo.
- Nas imediações do sistema não podem encontrar-se materiais de fácil inflamação.
- A temperatura ambiente não pode ser superior a 50 °C.
- Toda a alimentação eléctrica é efectuada através de uma ligação de corrente alternada 230V/N/PE/50Hz.
- A ligação deve estar protegida por um diferencial magneto-térmico bipolar (RRCB) com uma corrente residual ≤ 30 mA.
- Se for necessária uma ligação equipotencial, esta deve ser efectuada por parte da empresa construtora.
- Na instalação eléctrica deve ser cumprida a versão válida das prescrições VDE, nacionais e EVU.
- Deve ser assegurada a possibilidade de separação do produto da rede. Isto pode ser assegurado por uma ficha de livre acesso ou através de um interruptor onipolar, segundo EN 60335-1 par. 24.3.



Montagem: (ver página 209i)

- Atenção! A misturadora deve ser instalada, purgada e testada de acordo com as normas em vigor. (Instalação segundo EN 1717)
- Todos os trabalhos só podem ser realizados com o sistema desconectado da corrente eléctrica.
- O corpo base 15941180 só pode ser montado na vertical! Montagem com anel de ajuste apenas possível na área dianteira e central!
- Todos os componentes têm que permanecer acessíveis.



Acessórios (ver página 53)



Medidas: (ver página 205)



Exemplos de montagem: (ver página 205)



Funcionamento: (ver página 55)

- Em caso de avaria da rede eléctrica de 230 V, não é possível colocar o duche em funcionamento.
- O produto não foi concebido para utilização em combinação com um banho de vapor!



Limpeza Filtro: (ver página 213)

Peças sobressalentes (ver página 215)





















XXX =	Acabamentos
000 =	cromado
400 =	branco/cromado

Português

Informações técnicas

Falha	Causa	Solução
Sem função	<ul style="list-style-type: none"> - Sem alimentação eléctrica - Transformador do conjunto base com defeito - Receptor posicionado num local inadequado / com defeito - Emissor não programado / com defeito 	<ul style="list-style-type: none"> - Assegurar a alimentação eléctrica - Substituir transformador - Modificar a posição do receptor resp., substituir o receptor - Configurar / substituir emissor
Não é possível configurar o modo de operação	<ul style="list-style-type: none"> - Contacto Reed não se encontra num local adequado, atrás da roseta - Contacto Reed com defeito 	<ul style="list-style-type: none"> - Posicionar o contacto Reed na roseta - Substituir a linha de conexão da válvula magnética
Consumidores desligam automaticamente	<ul style="list-style-type: none"> - Tempo de funcionamento registado no modo do programa 	<ul style="list-style-type: none"> - Prolongar / desligar o tempo de funcionamento por inércia no modo de serviço
Valvularia com fuga	<ul style="list-style-type: none"> - Válvula magnética com sujidade / com defeito 	<ul style="list-style-type: none"> - Limpar / substituir a membrana da válvula magnética
Fluxo insuficiente	<ul style="list-style-type: none"> - Colector de sujidade com sujidade no lado de entrada 	<ul style="list-style-type: none"> - Limpar / trocar o filtro

Símbolos

	Ligação da água DN 20 Água quente		Transformador		tudo desligado
	Ligação da água DN 20 Água fria		Receptor		Chuveiro de mão
	• A partir deste ponto inicia-se o funcionamento correcto.		Ficha de codificação		Chuveiro lateral
	Capacidade de escoamento tem que ser superior a 50 l/min.		230V		Chuveiro fixo
	Escoamento		12V		Abrir a água
	Meio da base de duche		Tubo vazio		Cortar a água
	Instalar os tubos para os chuveiros laterais com ligeira inclinação.				Silicone (sem ácido acético)

Montagem ver página 209

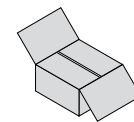

Transformador:

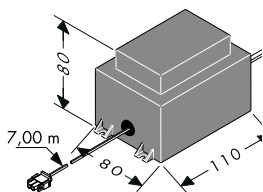

A potência do transformador externo é de 50 VA. O transformador tem que ser instalado num local seco (zona de protecção 3). O transformador pode ser montado juntamente com o receptor numa carcaça de plástico, tendo em consideração a norma EN/IEC 60335-1 (dimensões aprox. 250 x 160 x 92 mm, não incluído no volume de fornecimento). O cabo incluído no volume de fornecimento permite a instalação do transformador a uma distância máxima de 7,00 m do receptor. Para esse efeito tem que ser instalado um tubo vazio EN35 (não incluído no volume de fornecimento). O tubo vazio tem que ser fixado em intervalos regulares de, pelo menos, 500 mm e o raio de curvatura tem que ser superior a 100 mm.

O cabo secundário de aprox. 7,00 m de comprimento do transformador não pode ser encurtado. O cabo excedente deve ser posicionado na proximidade do transformador de segurança. Não pode ser utilizado um cabo de ligação danificado. O transformador não pode ser mais utilizado. Não pode ser utilizado um cabo de ligação danificado. No caso de um cabo de ligação à rede danificado, é necessário que este e o transformador sejam substituídos por um técnico electricista.

Cabo de ligação Bloco da válvula magnética / Cabo de ligação Luz:

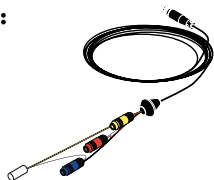

O cabo do bloco da válvula magnética de 7,50 m de comprimento, assim como, o cabo de iluminação de 10,00 m de comprimento não podem ser encurtados. O cabo excedente deve ser posicionado na proximidade do receptor. O cabo do bloco da válvula magnética e o cabo de iluminação só podem ser instalados no tubo vazio incluído no volume de fornecimento (EN 20). O tubo vazio tem que ser fixado em intervalos

regulares de, pelo menos, 500 mm e o raio de curvatura tem que ser superior a 100 mm.

Atenção: Nos tubos vazios para o cabo do bloco da válvula magnética e o cabo de iluminação não podem ser instalados quaisquer cabos eléctricos que sejam condutores de uma tensão superior a 12V.

Receptor:

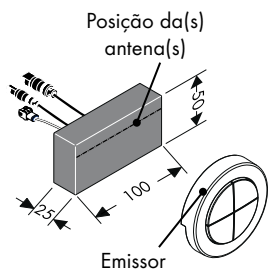

Preferencialmente, o receptor deve ser instalado no mesmo quarto que o duche. Se tal não for possível, pode-se igualmente montar o receptor num quarto situado junto ao duche. O receptor não pode ser montado numa caixa de metal, de modo a evitar que os sinais de rádio do emissor sejam blindados. Além disso, deve ter-se em atenção que se encontrem poucas peças metá-

licas, com características de blindagem, próximas do local de montagem do receptor. Para uma identificação optimizada dos sinais de rádio, a antena do receptor deve estar direccionada para o emissor.

Ficha de codificação:

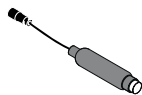

Se o modo de serviço estiver activado, o diodo luminoso da ficha de codificação indica as respostas ópticas. A ficha de codificação tem que ser de livre acesso.

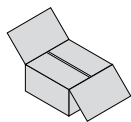

Português Acessórios

Emissor:



No acto da entrega o emissor já está configurado no receptor. O emissor pode ser atribuído ao receptor através de números de série idênticos. Quaisquer emissores adicionais ou adquiridos posteriormente têm que ser configurados. Es Podem ser configurados e memorizados no máximo quatro emissores. (ver página 57 Modo de registo). A frequência de rádio do emissor é 868,3 MHz.

Aviso: Procedimento correcto durante a substituição de um emissor com defeito por um emissor novo:

1. Apagar todos os emissores. (Modo de registo ⇒ Modo de eliminação).
2. Efectuar a aprendizagem (configuração) de todos os emissores, exceptuando o emissor com defeito. (Modo de manutenção ⇒ Modo de registo).

Aviso: Receptor e emissor têm um alcance de aprox. 10,00 m. O alcance depende da intensidade de amortização dos sinais de rádio, entre o emissor e receptor.

Aviso: Por motivos de segurança, o emissor só deve ser utilizado na área de visão do sistema de duche. Caso contrário, pode ser ligada inadvertidamente a água.

Material	Amortecimento
Madeira, gesso, vidro (não revestido, sem metal)	0 - 10 %
tijolo, aglomerados de madeira	5 - 35 %
betão armado	10 - 90 %
metal, revestimento em alumínio	90 - 100 %

Íman:



Para a activação do modo de serviço, o íman tem que accionar o contacto REED (atrás da roseta). (ver página 56 / 57, Modo de manutenção).

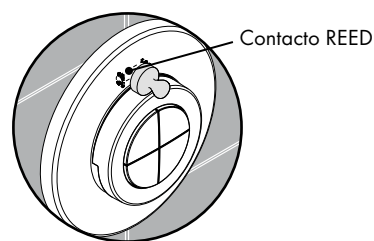

Montagem ver página 209

Português Funcionamento

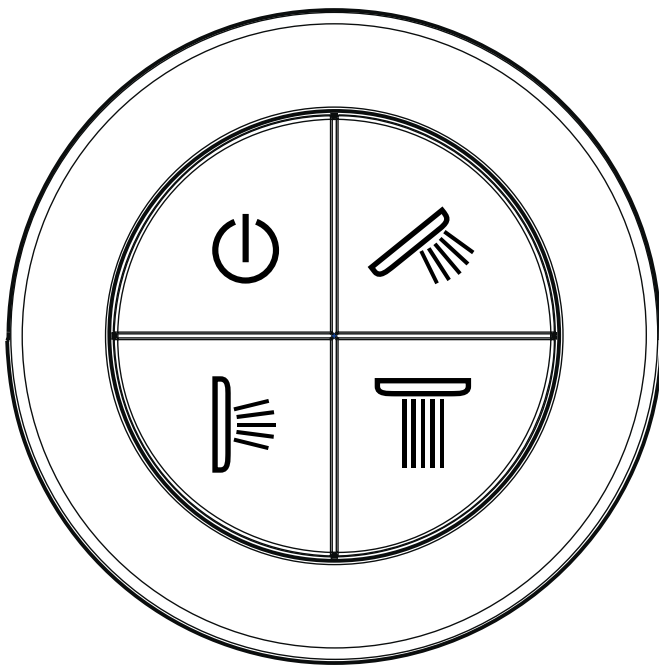

tudo desligado



Chuveiro de mão



Chuveiro lateral



Chuveiro fixo

Ligar e desligar os chuveiros:

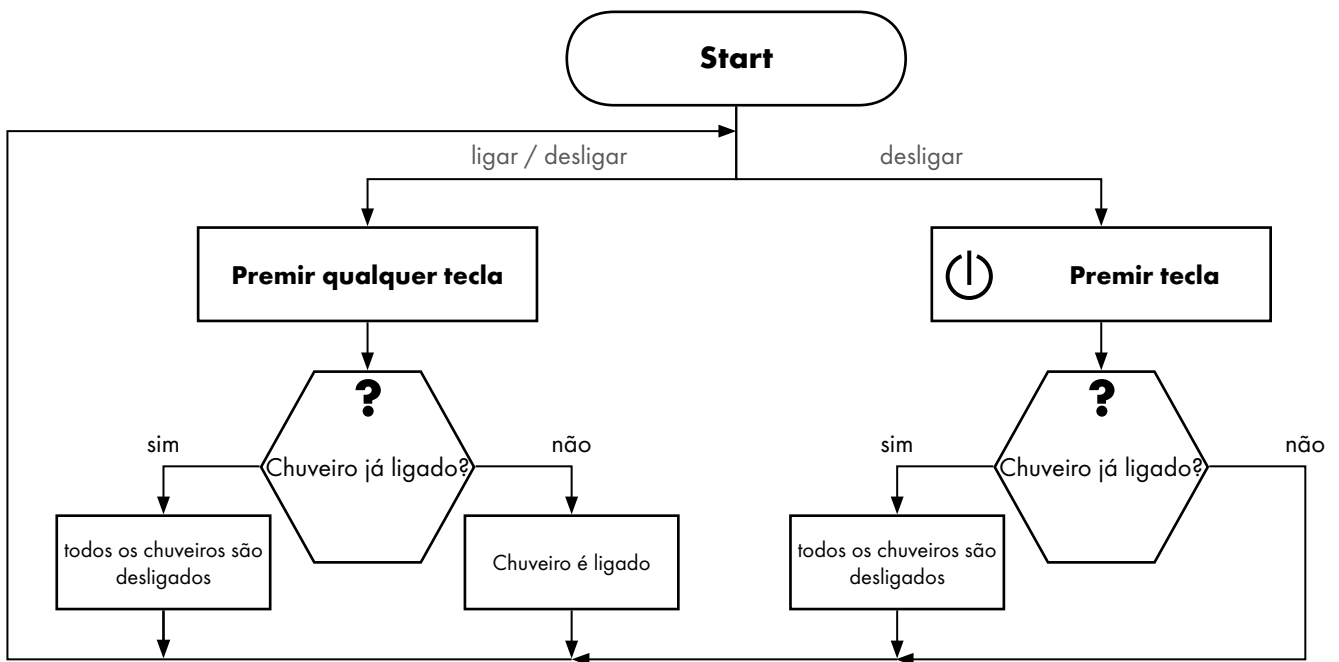

Montagem ver página 209

Português
Plano de utilizador

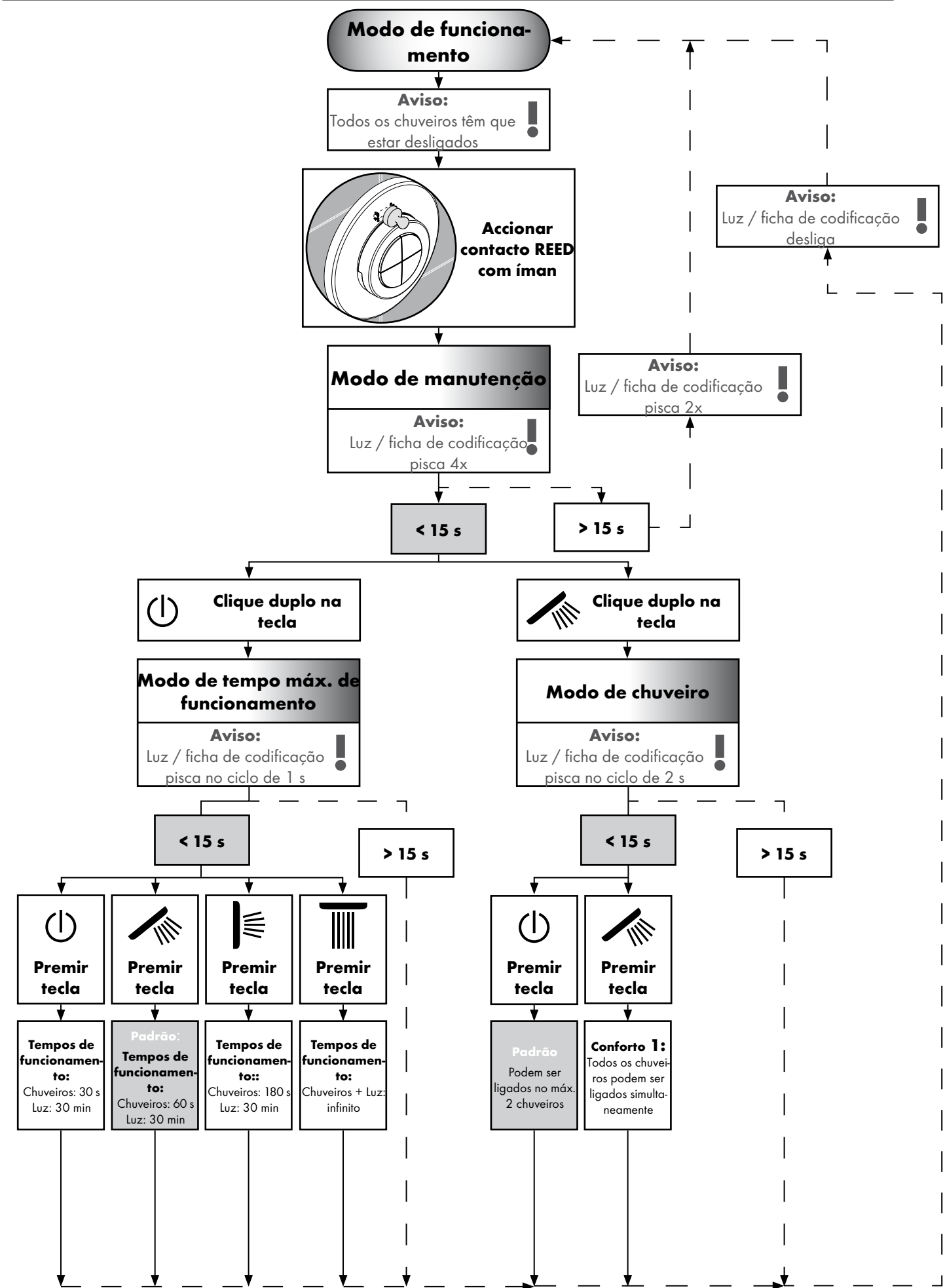

Português
Plano de especialista

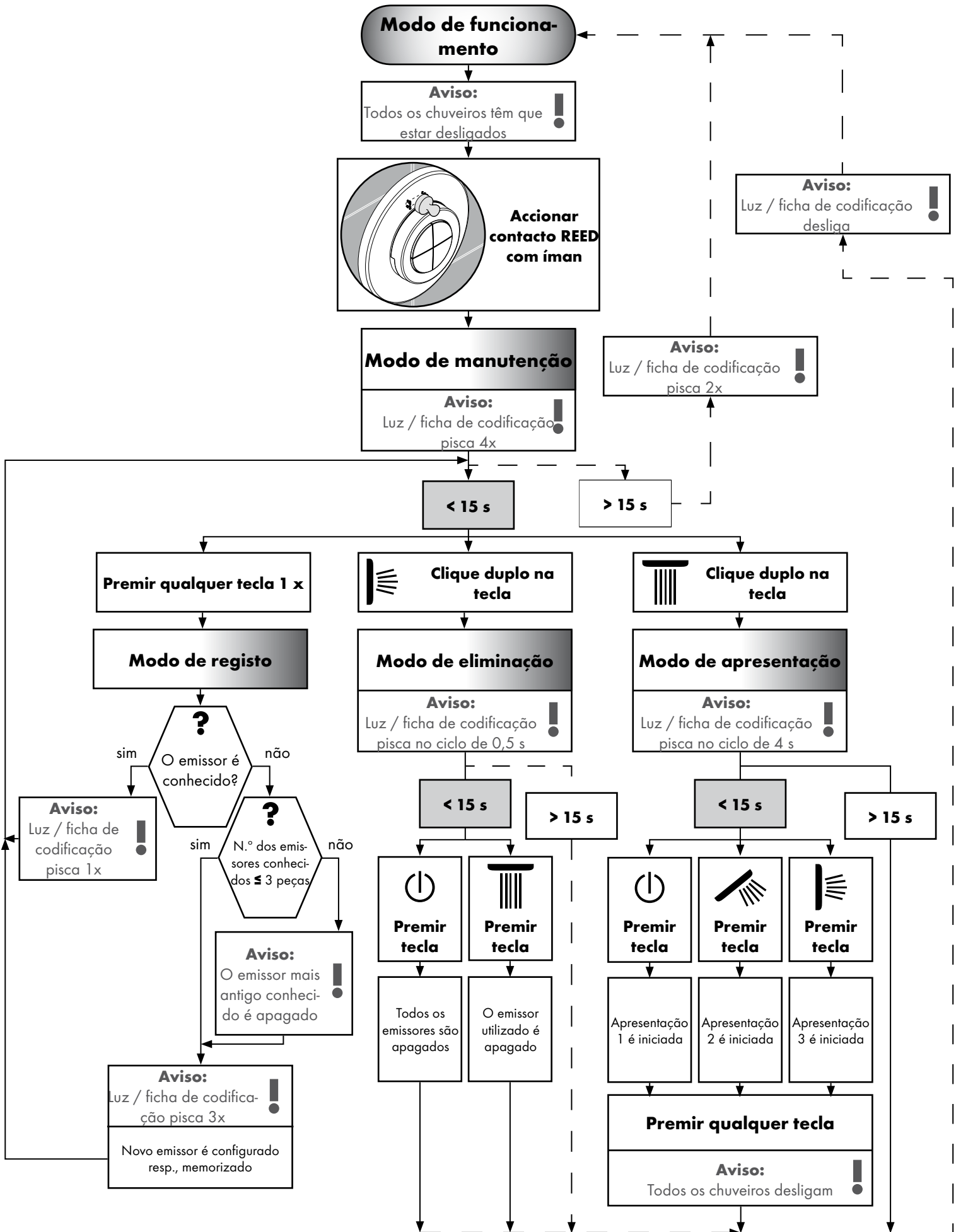

Normy i wytyczne:

Zastosowanie produktu zapewnia się na podstawie następujących wytycznych:

- EN 15200
- EN 60335-2-105



Wskazówki bezpieczeństwa:

- Prysznic może być używany tylko do kąpieli, higieny i czyszczenia ciała.
- Dzieci nie mogą używać systemu pryszniców bez nadzoru.
- Zarówno dzieci, jak i dorośli z fizycznymi, psychicznymi i/lub sensorycznymi ograniczeniami nie mogą korzystać z prysznica bez opieki. Osoby znajdujące się pod wpływem alkoholu lub narkotyków nie mogą korzystać z prysznica.
- Należy unikać kontaktu strumienia wypływającego z głowicy z wrażliwymi częściami ciała (np. oczami). Należy zachować odpowiednią odległość pomiędzy głowicą a ciałem.
- Znaczne różnice ciśnień na dopływach ciepłej i zimnej wody muszą zostać wyrównane.



Przyłącze elektryczne:

- Prace instalacyjne i kontrolne mogą być przeprowadzane jedynie przez wykwalifikowanego elektryka, przestrzegając przepisów z VDE 0100 część 701 i IEC 60364-7-701.
- Dla przyłącza elektrycznego wymagane jest jedynie gniazdo wtykowe. Zasilanie elektryczne odbywa się przy użyciu zewnętrznego transformatora.
- W najbliższej odległości nie może być żadnych materiałów łatwopalnych.
- Temperatura otoczenia nie może przekraczać 50°C.
- Całość zasilania elektrycznego odbywa się przy użyciu przyłącza prądu zmiennego 230V/N/PE/50Hz.
- Zabezpieczenie instalacji musi mieć miejsce przy użyciu zabezpieczenia różnicowego (RCD/ FI) z różnicą pomiarów wynoszącą ≤ 30 mA.
- Jeżeli wymagane jest wyrównanie potencjałów, wówczas powinno ono być wykonane przez klienta.
- Przy instalacji elektrycznej należy przestrzegać odpowiednich przepisów krajowych i europejskich w obowiązującej wersji.
- Należy zapewnić, by produkt można było odłączyć od sieci. Zapewnia się to albo przy użyciu wolno dostępnej wtyczki albo za pomocą wyłącznika wszystkich biegunów zgodnie z EN 60335-1 ust. 24.3.



Montaż: (patrz strona 209)

- Uwaga! Armatura musi być zamontowana, przepłukana i wypróbowana według obowiązujących norm. (Instalacja zgodnie z EN 1717)
- Wszystkie prace mogą być przeprowadzone jedynie w stanie pozbawionym napięcia.
- Korpus 15941180 można zamontować tylko pionowo! Montaż z pierścieniem nastawnym możliwy jest tylko w obszarze przednim i środkowym!
- Wszystkie komponenty muszą pozostać dostępne.



Wyposażenie (patrz strona 60)



Wymiary: (patrz strona 205)



Przykłady montażowe: (patrz strona 205)



Obsługa: (patrz strona 62)

- W przypadku awarii 230 V napięcia zasilającego nie można uruchomić prysznica.
- Produkt nie jest przewidziany do zastosowania w połączeniu z łaźnią parową!



Czyszczenie Siatko: (patrz strona 213)

Części zamienne (patrz strona 215)

XXX = **Kody kolorów**

000 = chrom





















400 = biały/chrom

Montaż patrz strona 209

Polski Informacje techniczne

Usterka	Przyczyna	Pomoc
Brak funkcji	<ul style="list-style-type: none"> - Brak napięcia - Uszkodzony transformator zestawu podstawowego - Odbiornik umieszczony w niewłaściwym miejscu / uszkodzony - Nadajnik nie skalibrowany / uszkodzony 	<ul style="list-style-type: none"> - Zapewnić zasilanie elektryczne - Wymienić transformator - Zmienić pozycję odbiornika wzgl. wymienić odbiornik - Zaprogramować / wymienić nadajnik
Nie można skonfigurować trybu roboczego	<ul style="list-style-type: none"> - Styk kontaktronowy nie umieszczony na właściwej pozycji za rozetą - Uszkodzony styk kontaktronowy 	<ul style="list-style-type: none"> - Umieścić styk kontaktronowy przy rozecie - Wymienić przewód łączący zawór elektromagnetyczny
Odbiorniki wyłączają się same	<ul style="list-style-type: none"> - Czas pracy ustawiony w trybie programu 	<ul style="list-style-type: none"> - Przedłużyć czas zwłoki w trybie serwisowym / wyłączyć
Nieszczelna armatura	<ul style="list-style-type: none"> - Zanieczyszczony / uszkodzony zawór elektromagnetyczny 	<ul style="list-style-type: none"> - Wyczyścić / wymienić membranę zaworu elektromagnetycznego
Za mały przepływ	<ul style="list-style-type: none"> - Zanieczyszczony filtr sitowy po stronie wejścia 	<ul style="list-style-type: none"> - Oczyszczyć / wymienić sitko

Symboli

	Podłączenie wody DN 20 Ciepła woda		Transformator		wszystko wyłączone
	Podłączenie wody DN 20 Zimna woda		Odbiornik		Prysznic ręczny
	Od • możliwe jest funkcjonowanie.		Wtyczka kodująca		Prysznic boczny
	Wydajność odpływu musi być wyższa niż 50 l/min.		230V		Prysznic sufitowy
	Odpływ		12V		Otworzyć wodę
	Raindrain		Rura osłonowa do prowadzenia przewodów		Zakręcić wodę
	Przewody doprowadzające do pryszniców bocznych położyć z nachyleniem.		Silikon (neutralny)		

Montaż patrz strona 209

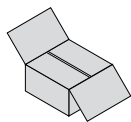

Polski Wyposażenie

Transformator:

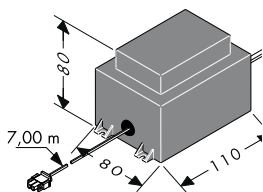

Moc zewnętrznego transformatora wynosi 50 VA. Transformator musi być zainstalowany w suchym otoczeniu (strefa ochronna 3). Transformator można zamontować wraz z odbiornikiem w obudowie z tworzywa sztucznego, z uwzględnieniem EN/IEC 60335-1 (wymiary ok. 250 x 160 x 92 mm, nie jest częścią dostawy). Dołączony kabel umożliwia instalację transformatora w odległości do 7,00 m od odbiornika. W tym celu należy przewieźć rurkę kablową EN35 (nie jest częścią dostawy). Rurkę kablową należy zamocować co najmniej co 500 mm, a promień gięcia musi być większy niż 100 mm.

Przewód wtórny transformatora o dług. ok. 7,00 m nie może zostać skrócony. Niepotrzebna reszta

długości przewodu powinna zostać zwinięta w pobliżu transformatora bezpieczeństwa. Uszkodzonego przewodu przyłączeniowego nie można zastąpić. Transformatora nie można już wtedy używać.

Uszkodzonego przewodu przyłączeniowego nie można zastąpić. W przypadku, gdy uszkodzony jest przewód sieciowy, fachowiec elektryk musi go wymienić wraz z transformatorem.

Przewód przyłączeniowy Blok zaworu elektromagnetycznego / Przewód przyłączeniowy Światło:



Nie wolno skracać 7,50 m długości przewodu bloku zaworu elektromagnetycznego, ani 10,00 m światłowodu. Niepotrzebna reszta długości przewodu powinna zostać zwinięta w pobliżu odbiornika.

Przewód bloku zaworu elektromagnetycznego i przewód światłowodu mogą zostać położone tylko w dostarczonej rurce kablowej (EN 20).

Rurkę kablową należy zamocować co najmniej

co 500 mm, a promień gięcia musi być większy niż 100 mm.

Uwaga: W rurkach kablowych na przewód zaworu elektromagnetycznego i przewód światłowodu nie można położyć przewodów elektrycznych, których napięcie jest wyższe niż 12 V.

Odbiornik:

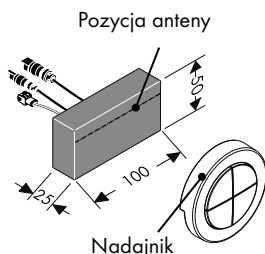

Odbiornik powinien w miarę możliwości zostać zamontowany w tym samym pomieszczeniu, jak przysznice.

Jeżeli by to nie było możliwe, wówczas można zamontować odbiornik również w pomieszczeniu, który graniczy z przysznicem.

Odbiornika nie można zamontować w obudowie metalowej, ponieważ sygnały radiowe nadajnika

są ekranowane. Poza tym należy zwrócić uwagę na to, by w pobliżu miejsca montażu odbiornika było możliwie niewiele ekranowych części metalowych.

W celu zapewnienia rozpoznania sygnału radiowego antena odbiornika powinna w miarę możliwości być zwrócona w kierunku nadajnika.

Wtyczka kodująca:

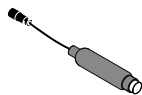

Gdy aktywowany jest tryb obsługi, wówczas dioda świecąca wtyczki kodującej pokazuje optyczne potwierdzenia odbioru.

Wtyczka kodująca musi być zawsze dostępna.

Montaż patrz strona 209

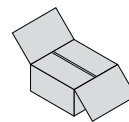

Nadajnik:



Przy dostawie nadajnik jest już wczytany w odbiornika. Nadajnika można przyporządkować do odbiornika za pomocą identycznego numeru serii. Dodatkowe nadajniki wzgl. nadajniki zakupione w późniejszym czasie muszą być wczytane. Es Można maksymalnie wczytać wzgl. zapisać maksymalnie cztery nadajniki. (patrz strona 64, Tryb zameldowania). Nadajnik posiada częstotliwość radiową 868,3 MHz.

Wskazówka: Właściwe postępowanie przy wymianie uszkodzone nadajnika na nowy:

1. Usunąć wszystkie nadajniki. (ryb zameldowania ⇒ Tryb usuwania).
2. Wczytać wszystkie nadajniki, poza uszkodzonym nadajnikiem. (Tryb serwisowy ⇒ Tryb zameldowania).

Wskazówka: Odbiornik i nadajnik posiadają zasięg wynoszący ok. 10,00 m. Zasięg zależy od tego, jak mocno tłumione są sygnały radiowe między nadajnikiem a odbiornikiem.

Wskazówka: Ze względów bezpieczeństwa należy nadajnik używać jedynie w zasięgu wzroku systemu pryszniców. W przeciwnym wypadku można włączyć nieopatrznie wodę.

Material	Tłumienie
Drewno, gips, szkło (niepowleczone, bez metalu)	0 - 10 %
Cegła, płyty wiórowe	5 - 35 %
Beton z uzbrojeniem ze żelaznym	10 - 90 %
Metal, laminat aluminiowy	90 - 100 %

Magnes:



W celu aktywacji trybu obsługowego magnes uruchamia zestyk REED (za rozetą maskującą). (patrz strona 63 / 64, Tryb serwisowy).

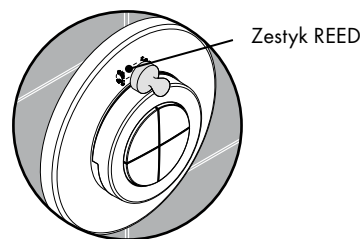

Montaż patrz strona 209

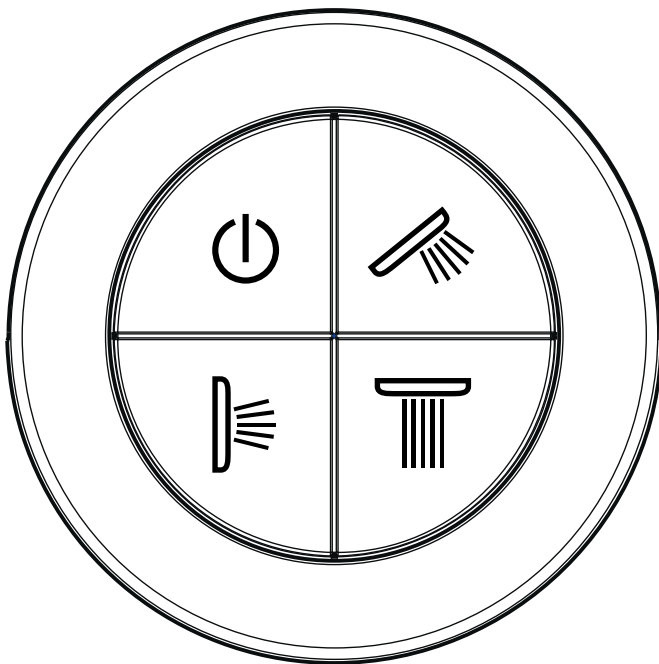

wszystko wyłączone



Prysznic ręczny



Prysznic boczny



Prysznic sufitowy

Włączyć i wyłączyć prysznice:

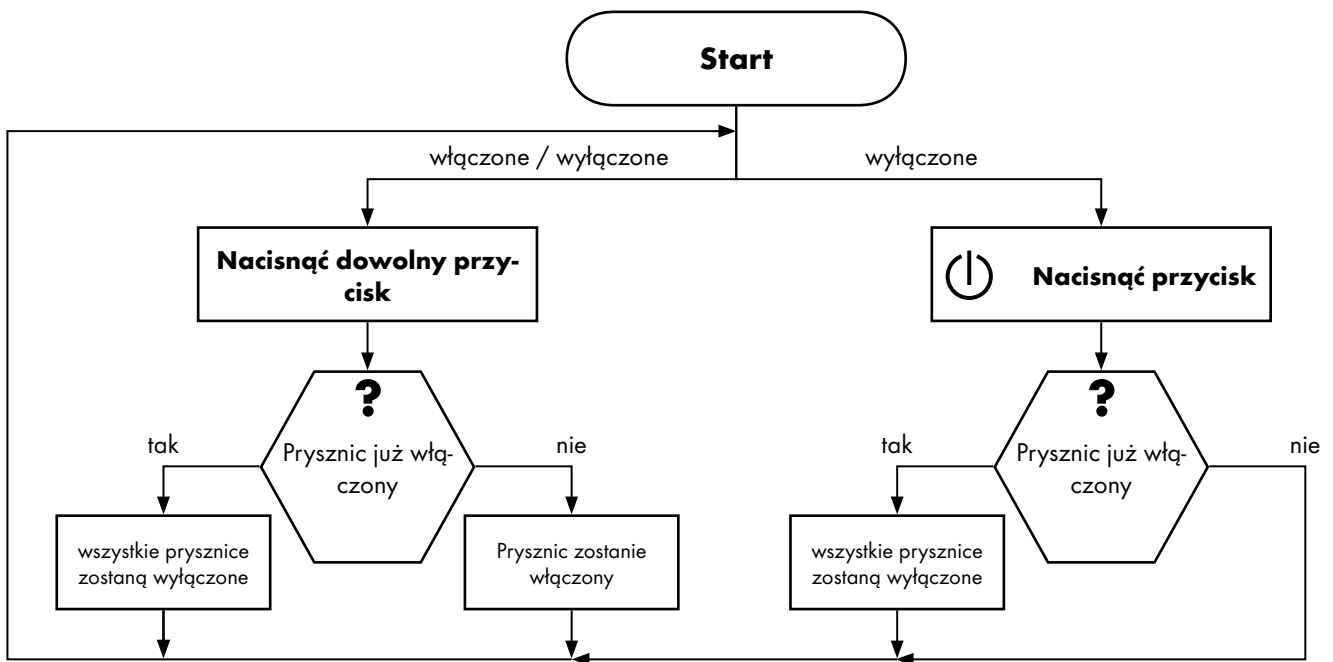

Montaż patrz strona 209

Polski Poziom operator

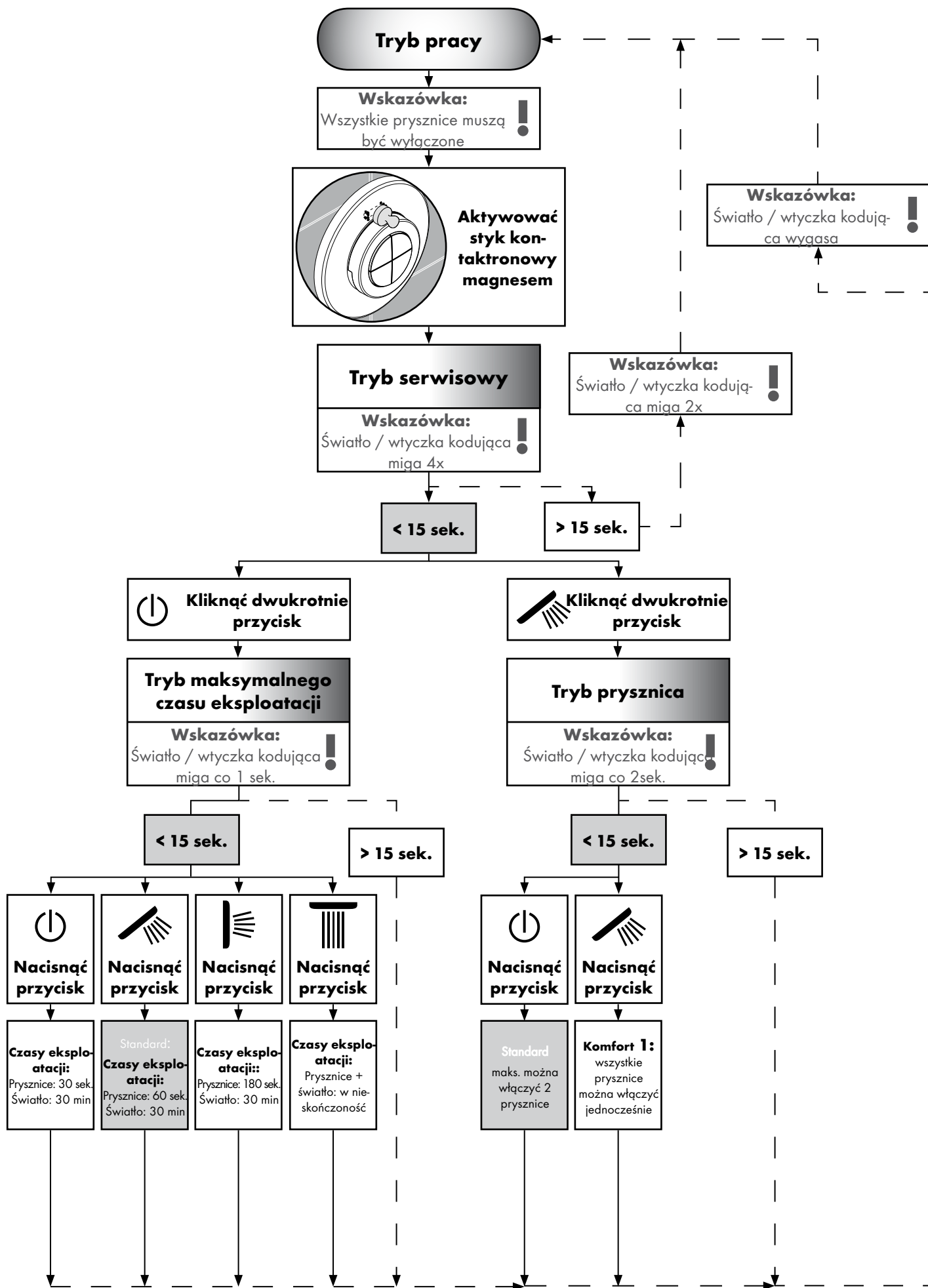

**Polski
Poziom eksperta**

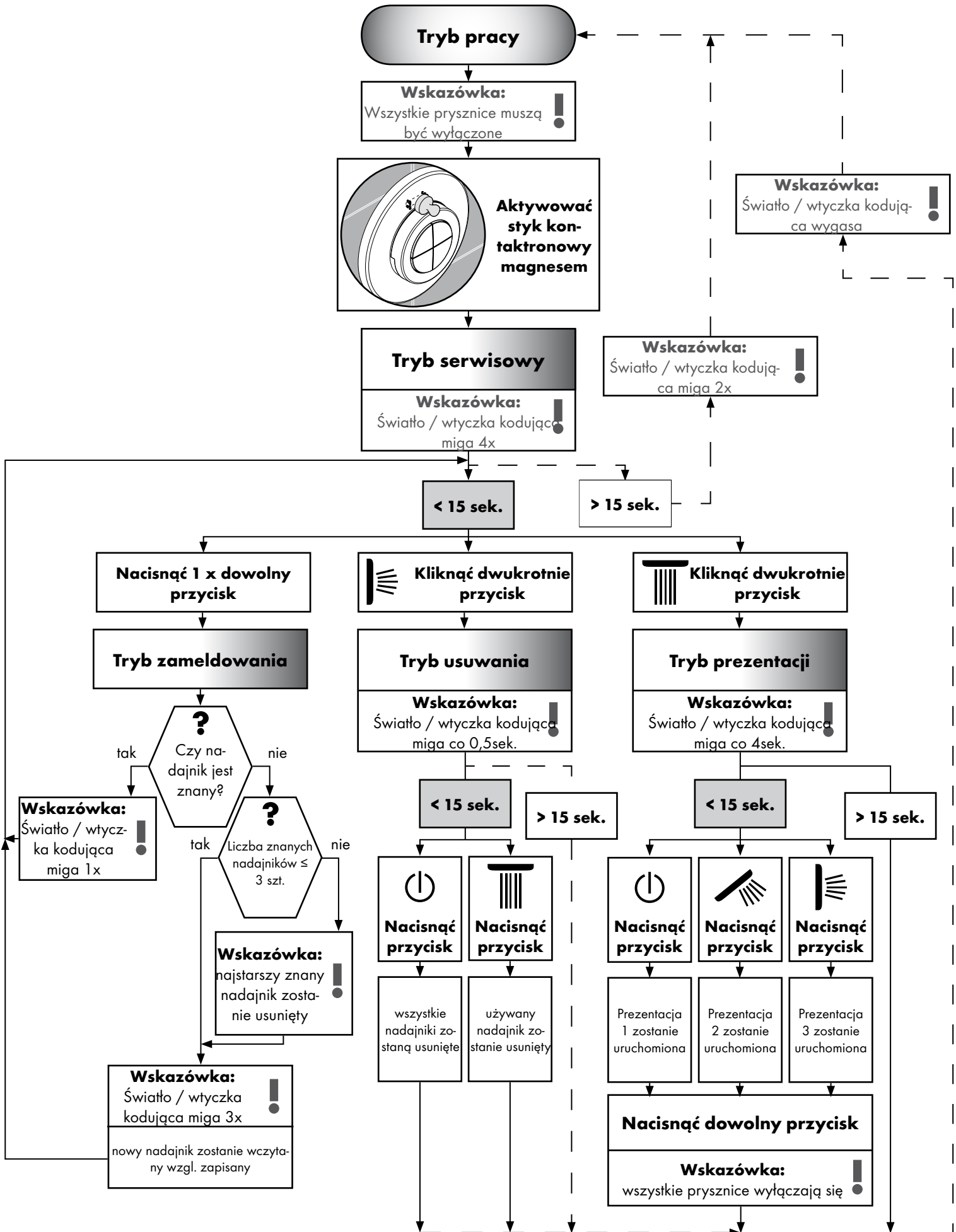

Normy a směrnice:

Použití výrobku je zajištěno prostřednictvím následujících směrnic:

- EN 15200
- EN 60335-2-105



Bezpečnostní pokyny:

- Produkt smí být používán pouze ke koupání a za účelem tělesné hygieny.
- Děti nesmí používat sprchový systém bez dozoru.
- Děti a dospělí osoby s tělesným, duševním a / nebo smyslovým postižením nesmí sprchový systém používat bez dozoru. Osoby pod vlivem alkoholu nebo drog nesmí sprchový systém používat.
- Je nutné zabránit kontaktu vodních paprsků sprchy s měkkými částmi těla (např. očima). Je nutné dodržovat dostatečný odstup mezi sprchou a tělem.
- Je nutné vyrovnat velké rozdíly tlaku mezi přípoji studené a teplé vody.



Elektrické připojení:

- Instalační práce a přezkoušení musí být provedeno autorizovaným elektrotechnickým odborníkem za zohlednění směrnic VDE 0100, část 701 a IEC 60364-7-701.
- Pro elektrické zapojení je potřeba pouze jedna zásuvka. Napájení probíhá přes externí transformátor.
- Lehce vznětlivé materiály se nesmí nikdy dostat do bezprostřední blízkosti.
- Okolní teplota nesmí být vyšší než 50 °C.
- Celkové napájení probíhá přes napojení na sířidavý proud 230V/N/PE/50Hz.
- Přívod musí být chráněn proudovým chráničem pro chybový proud (RCD/ FI) s mírným rozdílovým proudem ≤ 30 mA.
- Je-li potřeba vyrovnání napětí, musí být zajištěno stavitelem.
- Při elektroinstalaci musíte dodržet příslušné předpisy VDE a místní předpisy energetických podniků, vždy v platném znění.
- Musí být zajištěno, aby bylo možné výrobek odpojit od sítě. Buď volně přístupnou zástrčkou nebo vícepólovým vypínačem podle EN 60335-1 odst. 24.3.



Montáž: (viz strana 209)

- Pozor! Armatura se musí montovat, proplachovat a testovat podle platných norem. (Instalace podle normy EN 1717)
- Veškeré práce se smí provádět pouze v beznapěťovém stavu.
- Hlavní těleso 15941180 lze namontovat pouze vertikálně (ve svislé poloze)!
Montáž s regulačním kroužkem je možná jen v přední a střední oblasti!
- Všechny komponenty musí zůstat přístupné.



Příslušenství (viz strana 67)



Rozměry: (viz strana 205)



Příklady montáže: (viz strana 205)



Ovládání: (viz strana 69)

- Při výpadku síťového napětí 230 V nelze zařízení sprchy provozovat.
- Výrobek není určen k použití ve spojení s parní lázní!



Čištění Filtrační sítka: (viz strana 213)





















Náhradní díly (viz strana 215)

- XXX = **Kód povrchové úpravy**
000 = chrom
400 = bílá/chrom

Česky Technické informace

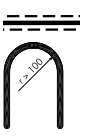
Porucha	Příčina	Odstranění
Žádná funkce	<ul style="list-style-type: none"> - Žádné napájení el. energií - Trafo základní sady defektní - Přijímač nevhodně umístěn / defektní - Vysílač nebyl zaučen / je defektní 	<ul style="list-style-type: none"> - Zajištěte napájení el. energií - Vyměňte trafo - Změňte polohu přijímače popř. vyměňte přijímač - Zaučte / vyměňte vysílač
Provozní režim nelze konfigurovat	<ul style="list-style-type: none"> - Jazyčkový kontakt se nenachází ve vhodné poloze za rozetou - Jazyčkový kontakt je vadný 	<ul style="list-style-type: none"> - Umístěte jazyčkový kontakt na rozetu - Vyměňte připojovací vedení elektromagnetického ventilu
Spotřebiče se vypínají samočinně	<ul style="list-style-type: none"> - Doba chodu uložena v programovém režimu 	<ul style="list-style-type: none"> - Prodlužte / vypněte dobu doběhu v servisním režimu
Armatura netěsná	<ul style="list-style-type: none"> - Elektromagnetický ventil znečištěn / defektní 	<ul style="list-style-type: none"> - Vyčistěte / vyměňte membránu elektromagnetického ventilu
Příliš malý průtok	<ul style="list-style-type: none"> - Sítko pro zachytávání nečistot na vstupní straně znečištěno 	<ul style="list-style-type: none"> - vyčistit / vyměnit lapač nečistot

Symbolem

 Připojení vody DN 20 Teplá voda	 transformátor	 vše vypnuto
 Připojení vody DN 20 Studená voda	 Přijímač	 Ruční sprcha
 Od • je zaručená funkce	 Kódovaný konektor	 boční sprcha
 Odtokový výkon musí být vyšší než 50 l/min. > 50 l/min	 230V	 Horní sprcha
 Odtok Raindrain	 12V	 Vodu zapojit
 Střed sprchové vany	 Ochranná trubka	 Vodu odpojit
 Vodovodní potrubí pro boční sprchy nainstalovat se spádem.		 Silikon (bez kyseliny octové!)

Montáž viz strana 209

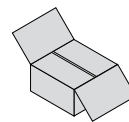

Transformátor:

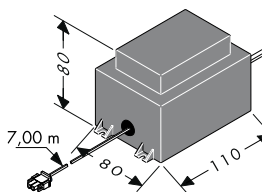

Výkon externího transformátoru obnáší 50 VA. Transformátor musíte instalovat v suchém pásmu (ochranná zóna 3). Transformátor lze společně s přijímačem zabudovat do plastového pouzdra za zohlednění směrnic EN/IEC 60335-1 (rozměry cca 250 x 160 x 92 mm, není v rozsahu dodávky). Kabel obsažený v dodávce umožňuje instalaci transformátoru až do vzdálenosti 7 m od přijímače. K tomu je nutné si připravit prázdnou ochrannou trubku EN35 (není v rozsahu dodávky). Ochranná trubka musí být alespoň každých 500 mm připevněna a poloměr ohybu musí být větší než 100 mm. Sekundární, cca 7 m dlouhé vedení transformátoru se nesmí zkracovat. Nevyužitou část vedení je třeba

umístit do blízkosti bezpečnostního transformátoru. Poškozené přívodní vedení se nesmí nahrazovat. Transformátor poté nelze dále provozovat. Poškozené přívodní vedení se nesmí nahrazovat. Při vadném připojovacím síťovém vedení musí být vedení včetně trať vyměněno odborníkem v oblasti elektrotechniky.

Přívodní vedení Modul elektromagnetického ventilu / Přívodní vedení Světlo:

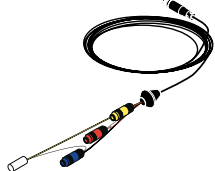

7,50 m dlouhé vedení modulu elektromagnetického ventilu jako i 10,00 m dlouhé světelné vedení se nesmí zkracovat. Nevyužitou část vedení je třeba umístit do blízkosti přijímače. Vedení modulu elektromagnetického ventilu a světelné vedení lze pokládat pouze v ochranné trubce obsažené v dodávce (EN 20). Ochranná trubka musí být alespoň každých 500 mm připevněna a poloměr ohybu musí být větší

než 100 mm.

Pozor: V ochranných trubkách pro vedení modulu elektromagnetického ventilu a světelného vedení nesmí být uložena žádná elektrická vedení, která vedou napětí vyšší než 12 V.

Přijímač:

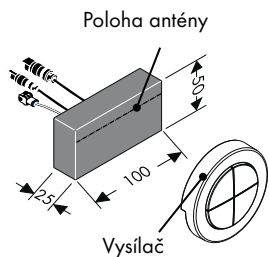

Přijímač by měl být přednostně namontován ve stejné místnosti jako zařízení sprchy. Jestliže to není možné, může být přijímač namontován také v místnosti, která sousedí s místností se zařízením sprchy. Přijímač nelze montovat do kovového pouzdra, protože by docházelo ke stínění rádiových signálů vysílače. Dále je třeba dbát na to, aby se v blízkosti

místa montáže přijímače nacházelo co možná nejméně kovových částí způsobujících stínění. Pro optimální příjem rádiových signálů je třeba anténu přijímače nasměrovat co možná nejvíce na vysílač.

Kódovaný konektor:

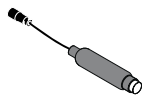

Když je režim údržby aktivován, zobrazuje LED dioda kódovaného konektoru optická zpětná hlášení. Kódovaný konektor musí být vždy přístupný.

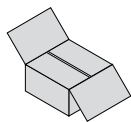

Česky Příslušenství

Vysílač:



Při expedici je signál vysílače již načten v přijímači. Pomocí shodných sériových čísel lze vysílač přiřadit k přijímači.

Dodatečně popř. dodatečně zakoupené vysílače se musí nejprve načíst. Es lze načíst popř. uložit maximálně 4 vysílače. (viz strana 71 Přihlašovací režim).

Frekvence rádiového signálu vysílače je 868,3 MHz.

Upozornění: Přijímač a vysílač mají dosah cca 10 m. Dosah je závislý na síle tlumení rádiového signálu mezi vysílačem a přijímačem.

Upozornění: Z bezpečnostních důvodů používejte vysílač pouze v dosahu viditelnosti sprchového systému. Jinak by mohla být omylem zapnuta voda.

Upozornění: Správný postup při výměně defektního vysílače za nový:

1. Vymazat všechny vysílače. (Přihlašovací režim ⇒ Režim mazání).
2. Opětovně načíst všechny vysílače kromě defektního. (Servisní mazání ⇒ Přihlašovací režim).

Materiál	Tlumení
Dřevo, sádra, sklo (bez povrchové úpravy, bez kovů)	0 - 10 %
Cihly, lisované dřevotřískové desky	5 - 35 %
Beton vyztužený železem	10 - 90 %
Kovy, hliníkové opláštění	90 - 100 %

Elektromagnet:



Pro aktivaci servisního režimu musí magnet aktivovat kontakt REED (za rozetou). (viz strana 70 / 71, Servisní mazání).

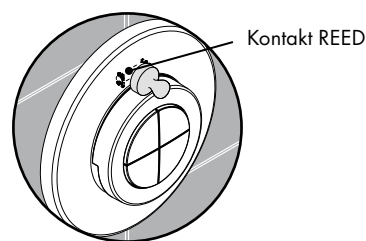

Montáž viz strana 209

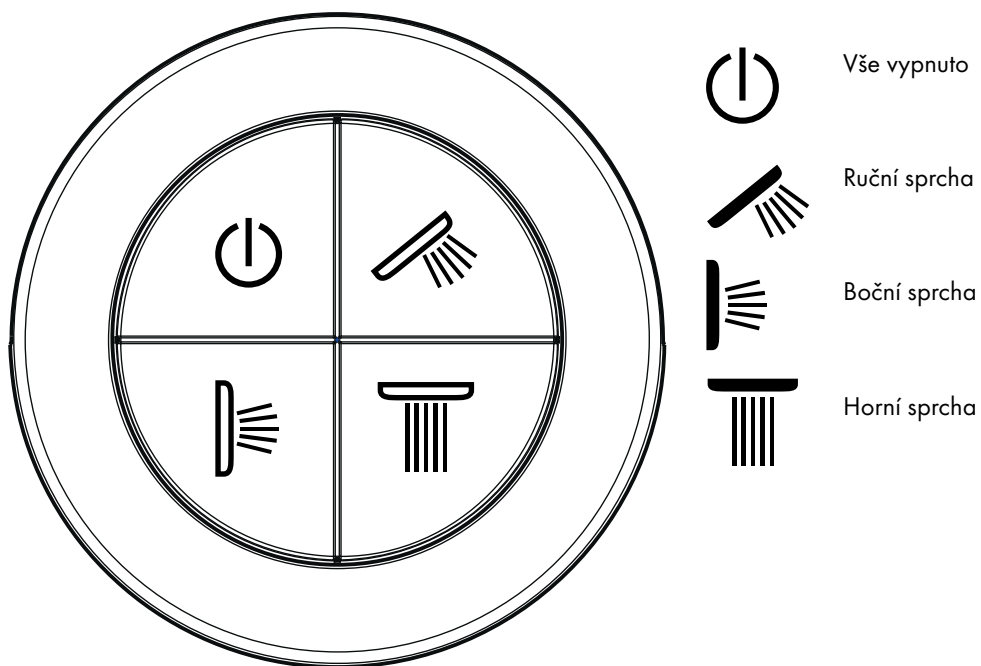

Sprchu zapnout a vypnout:

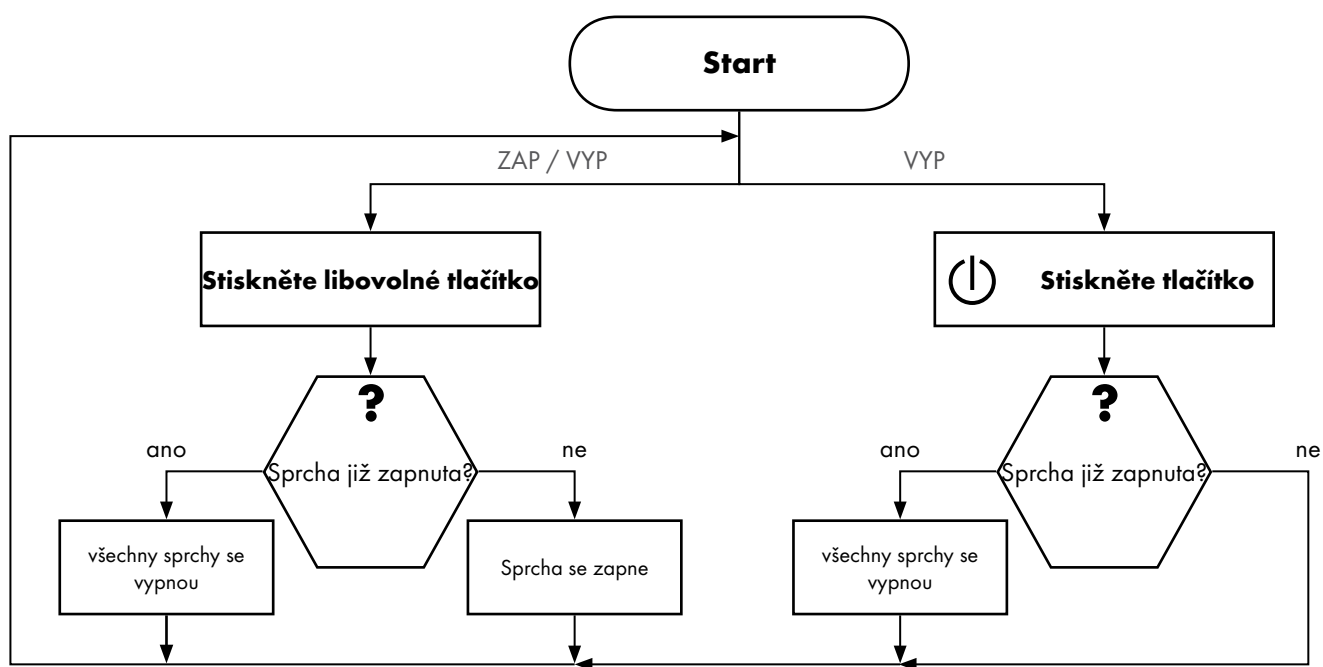

Montáž viz strana 209

Česky Úroveň obsluhy

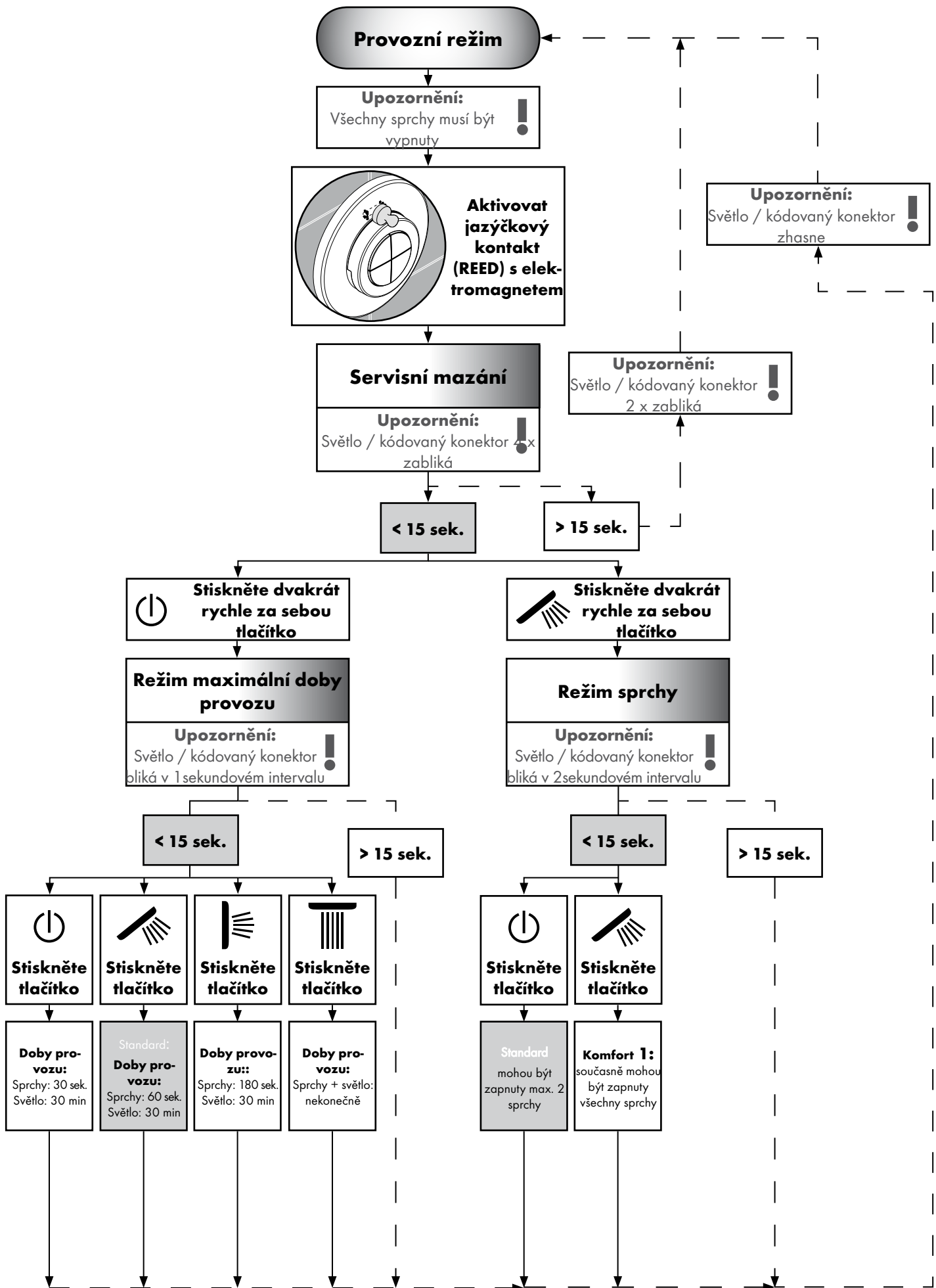

Česky Úroveň expertů

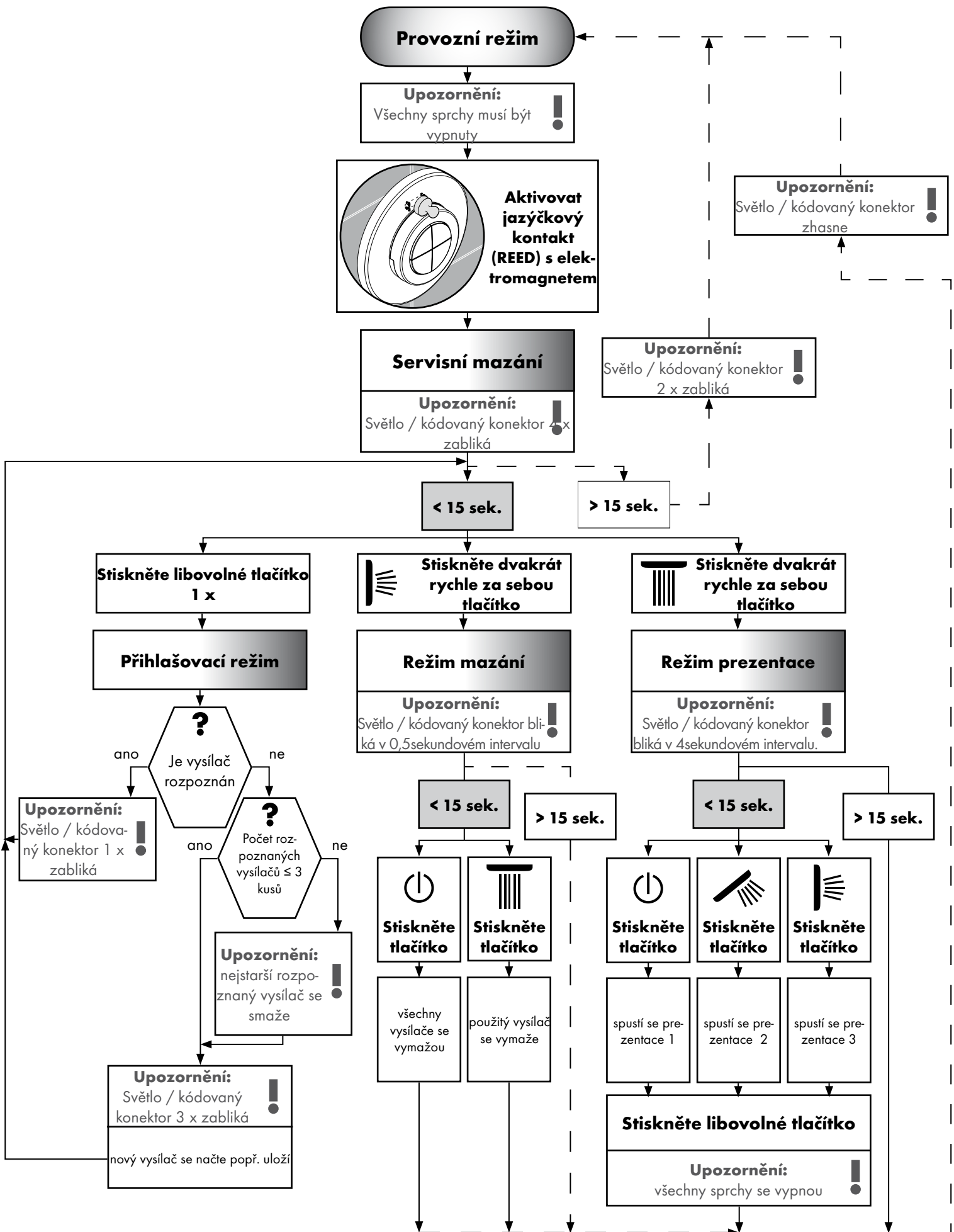

Normy a smernice:

Použitie výrobku je zaručené nasledovnými smernicami:

- EN 15200
- EN 60335-2-105



Bezpečnostné pokyny:

- Produkt sa smie používať len na kúpanie a telesnú hygienu.
- Deti nesmú používať sprchovací systém bez dozoru.
- Sprchovací systém nesmú bez dozoru používať deti, ako aj dospelé osoby s telesným, duševným a/alebo zmyslovým postihnutím. Sprchovací systém nesmú používať ani osoby, ktoré sú pod vplyvom alkoholu alebo drog.
- Vyhýbajte sa kontaktu vodného lúča sprchy s citlivými miestami tela (napr. oči). Dodržiavajte dostatočnú vzdialenosť medzi sprchou a telom.
- Veľké rozdiely v tlaku medzi prípojkami studenej a teplej vody musia byť vyrovnané.



Elektrické pripojenie:

- Inštalácie a skúšobné práce musí vykonávať len autorizovaný elektrikár pri zohľadnení noriem VDE 0100, časť 701 a IEC 60364-7-701.
- Pre elektrické pripojenie je potrebná iba jedna elektrická zásuvka. Zásobovanie elektrickým prúdom je zaistené pomocou externého transformátora.
- V bezprostrednej blízkosti sa nesmú nachádzať žiadne ľahko horľavé materiály.
- Okolité teplota nesmie byť vyššia ako 50 °C.
- Celkové zásobovanie elektrickým prúdom prebieha prostredníctvom pripojenia striedavého prúdu 230 V/N/PE/50 Hz
- Prívod musí byť chránený prúdovým chráničom (RCD/FI) pre chybový prúd s merným rozdielovým prúdom ≤ 30 mA.
- Ak je potrebné vyrovnáť napätie, musí to vykonať stavebná firma.
- Pri elektroinštalácii je nutné dodržiavať príslušné predpisy VDE, krajiny a EVU v príslušnom platnom vydaní.
- Je nutné zabezpečiť, aby sa výrobok dal odpojiť od siete. Buď voľne prístupnou zástrčkou alebo viacpólovým vypínačom podľa smernice EN 60335-1 odstavce 24.3.



Montáž: (viď strana 209)

- Pozor! Armatúra sa musí montovať, preplachovať a testovať podľa platných noriem. (Inštalácia podľa DIN 1717)
- Všetky práce sa smú vykonávať len vtedy, keď je prístroj odpojený od elektrického napätia.
- Základné teleso 15941180 je možné zabudovať len zvislo! Montáž s regulačným krúžkom je možná len v prednej a strednej oblasti!
- Všetky komponenty musia zostať prístupné.



Príslušenstvo (viď strana 74)



Rozmery: (viď strana 205)



Príklady montáže: (viď strana 205)



Obsluha: (viď strana 76)

- Pri výpadku sieťového napätia 230 V nie je možné uviesť sprchovacie zariadenie do prevádzky.
- Výrobok nie je vhodný na použitie v spojení s parným kúpeľom!



Čištění Filtrační sítka: (viď strana 213)





















Náhradné diely (viď strana 215)

- XXX = **Farebné označenie**
- 000 = chróm
- 400 = biela/chróm

Slovensky Technické informácie

Porucha	Príčina	Pomoc
Žiadna funkcia	<ul style="list-style-type: none"> - žiadne elektrické napájanie - Trafo základnej súpravy je defektné - Prijímač je nesprávne uložený / defektný - Vysielač nie je naprogramovaný / je defektný 	<ul style="list-style-type: none"> - Zabezpečiť napájanie elektrickým prúdom - Vymeniť trafo - Zmeniť polohu prijímača resp. prijímač vymeniť - Vysielač naprogramovať / vymeniť
Prevádzkový režim nie je možné konfigurovať	<ul style="list-style-type: none"> - Jazýčkový kontakt nie je v správnej polohe za rozetou - Jazýčkový kontakt chybný 	<ul style="list-style-type: none"> - Umiestniť jazýčkový kontakt na ružicu - Vymeniť magnetický ventil na prípojnom vedení
Spotrebiče sa automaticky zastavia	<ul style="list-style-type: none"> - Čas prevádzky je uložený v režime programu 	<ul style="list-style-type: none"> - Predĺžiť / vypnúť dobu dokvapú v servisnom režime
Armatúra je netesná	<ul style="list-style-type: none"> - Magnetický ventil znečistený / defektný 	<ul style="list-style-type: none"> - Očistiť / vymeniť membránu magnetického ventilu
Príliš malé množstvo prietoku	<ul style="list-style-type: none"> - Sito na zachytenie nečistôt na vstupnej strane je znečistené 	<ul style="list-style-type: none"> - Vyčistiť alebo vymeniť filter

Symboly

	Pripojenie vody DN 20 Teplá voda		transformátor		všetko vyp.
	Pripojenie vody DN 20 Studená voda		Prijímač		Ručná sprcha
	Od • je zaručená funkcia.		Kódovaný konektor		bočná sprcha
	Výkon odtoku musí byť vyšší ako 50 l/min.		230V		Horná sprcha
	Odtok		12V		Zapojiť vodu
	Raindrain		Ochranná rúra EN20		Odpojiť vodu
	Vodovodné potrubie pre bočné sprchy vyspádovať.				Silikon (bez kyseliny octovej!)

Montáž vid' strana 209

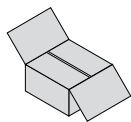

Slovensky Príslušenstvo

Transformátor:

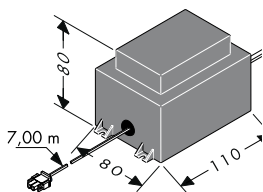

Výkon externého transformátora je 50 VA. Transformátor sa musí nainštalovať v suchom priestore (zóna ochrany 3). Transformátor môžete spolu s prijímačom zabudovať do plastového puzdra pri zohľadnení normy EN/IEC 60335-1 (rozmery cca 250 x 160 x 92 mm, nie je súčasťou dodávky). Spoludodaný kábel umožňuje inštaláciu transformátora vo vzdialenosti až 7,00 m od prijímača. K tomu musíte pripraviť prázdnu ochrannú trubku EN35 (nie je súčasťou dodávky). Ochranná trubka musí byť upevnená minimálne každých 500 mm a polomer ohnutia musí byť väčší ako 100 mm. Približne 7,00 m dlhé sekundárne vedenie transformátora nesmiete skracovať. Nepotrebnú dĺžku vedenia by ste mali uložiť v blízkosti bezpečnostného

transformátora. Poškodené pripojovacie vedenie nesmiete vymieňať. Transformátor potom nemôžete ďalej prevádzkovať.

Poškodené pripojovacie vedenie nesmiete vymieňať. Pri defektom pripojovacom sieťovom vedení musí byť vedenie vrátenie trať vymenené odborníkom v oblasti elektrotechniky.

Pripojovacie vedenie Magnetický ventilový blok / Pripojovacie vedenie Svetlo:

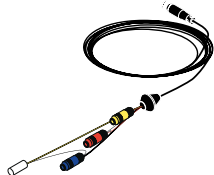

7,50 m dlhé vedenie magnetického ventilového bloku, ako aj 10,00 m dlhé svetelné vedenie, nesmiete skracovať. Nepotrebnú dĺžku vedenia by ste mali uložiť v blízkosti prijímača. Vedenie magnetického ventilového bloku a svetelné vedenie sa smie uložiť len do spoludodanej ochrannej trubky (EN 20). Ochranná trubka musí byť upevnená minimálne každých 500 mm a polomer ohnutia musí byť väčší ako 100 mm.

Pozor: Do ochranných trubiek pre vedenie magnetického ventilového bloku a svetelné vedenie sa nesmú ukladať žiadne elektrické vedenia, ktoré vedú napätie väčšie ako 12 V.

Prijímač:

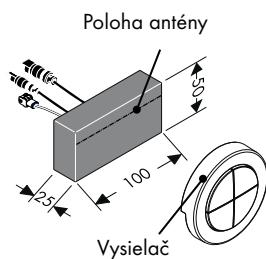

Prijímač by sa prednostne mal namontovať do rovnakej miestnosti ako sprchovacie zariadenie. Ak to nie je možné, môže sa prijímač namontovať aj do miestnosti, ktorá susedí s miestnosťou so sprchovacím zariadením. Prijímač sa nesmie montovať do kovového puzdra, pretože by sa odtienili rádiové signály vysielača. Ďalej treba dbať na to, aby sa v blízkosti miesta

osadenia prijímača nachádzalo čo najmenej tieniacich kovových častí.

Pre optimálne rozpoznanie rádiových signálov by mala byť anténa prijímača naklonená k vysielaču.

Kódovaný konektor:

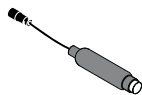

Ak je aktivovaný servisný režim, zobrazuje svetelná dióda kódovacieho konektora optické spätné signály. Kódovaný konektor musí byť vždy prístupný.

Montáž vid' strana 209

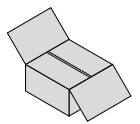

Vysielač:



Pri dodaní je vysielač už spárovaný s prijímačom. Vďaka identickým sériovým číslam je možné vysielač priradiť k prijímaču.

Ďalšie príp. dodatočne získané vysielače sa musia spárovať s prijímačom. Es Spárovať príp. uložiť je možné maximálne štyri vysielače. (viď strana 78 Prihlasovací režim).

Rádiová frekvencia vysielača je 868,3 MHz.

Upozornenie: Správny postup pri výmene chybného vysielača za nový vysielač:

1. Vymazať všetky vysielače. (Prihlasovací režim ⇒ Režim mazania).
2. Všetky vysielače, okrem chybného vysielača, spárovať znova. (Režim servisná ⇒ Prihlasovací režim).

Upozornenie: Prijímač a vysielač majú dosah cca 10,00 m. Dosah závisí od toho, ako silno sú utlmené rádiové signály medzi vysielačom a prijímačom.

Upozornenie: Z bezpečnostných dôvodov používajte vysielač len v okruhu viditeľnosti sprchovacieho systému. V opačnom prípade môže dôjsť k neúmyselnému spusteniu vody.

Materiál	Utlmenie
Drevo, sadra, sklo (bez povrchovej úpravy, bez kovových častí)	0 - 10 %
Tehla, lisované drevotrieskové dosky	5 - 35 %
Betón s armovaním zo železa	10 - 90 %
Kov, hliníkové opláštenie	90 - 100 %

Magnet:



Pre aktiváciu servisného režimu musí magnet aktivovať kontakt REED (za rozetou). (viď strana 77 / 78, Režim servisná).

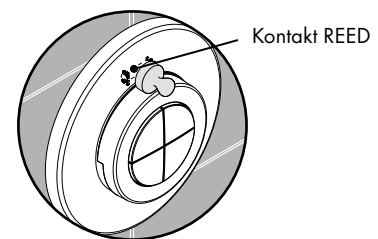

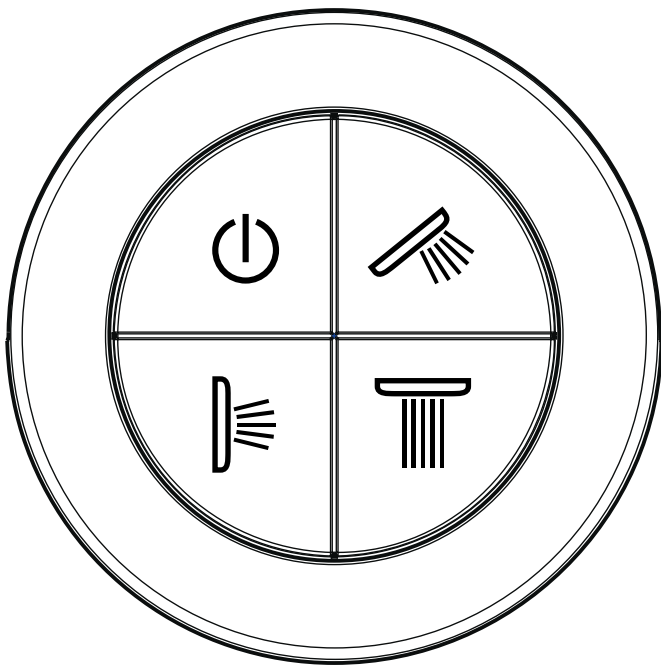

všetko vyp.



Ručná sprcha



Bočná sprcha



Horná sprcha

Zapnutie a vypnutie sprchy:

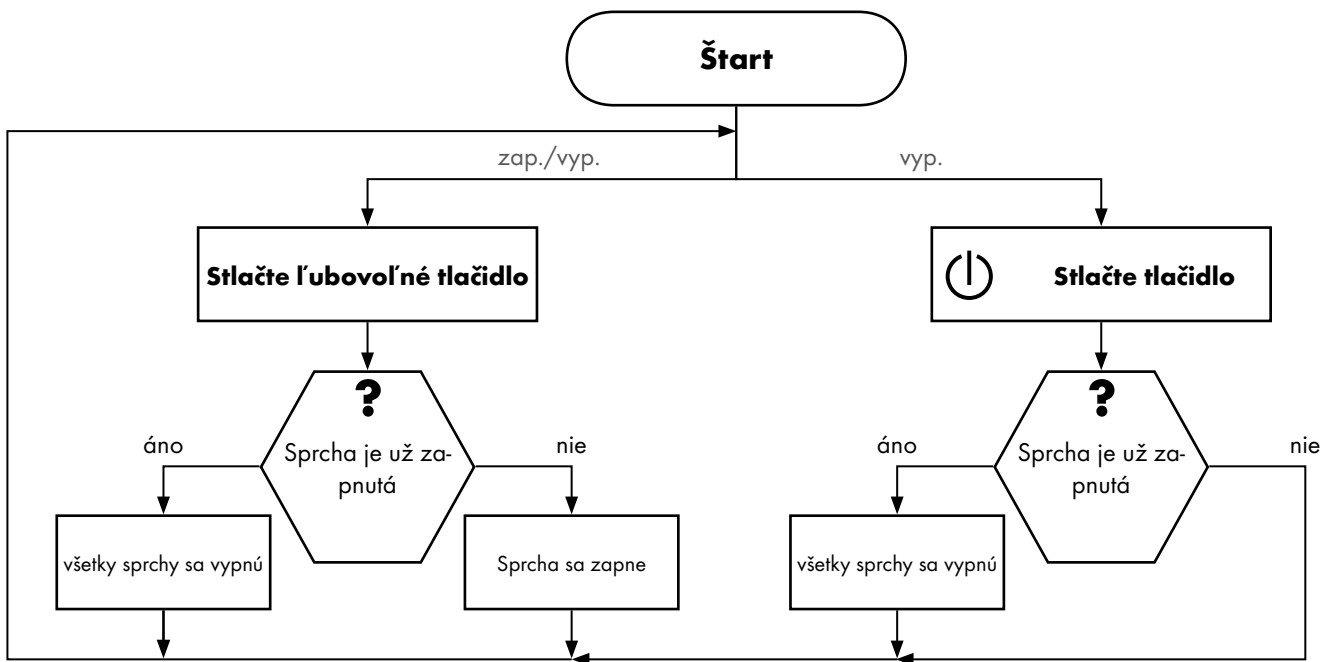

Montáž vid' strana 209

Slovensky

Úroveň obsluhy

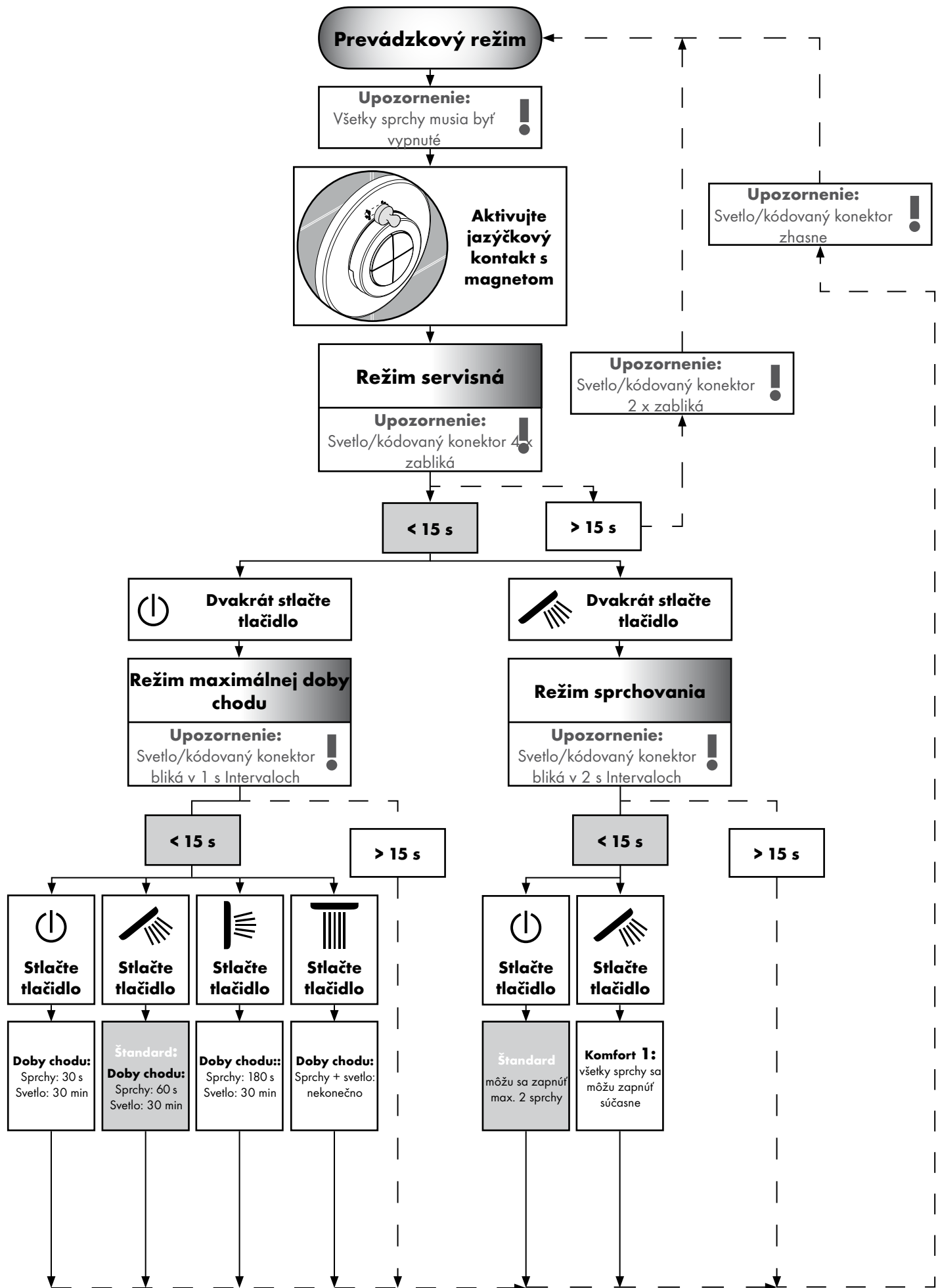

Slovensky Úroveň expertov

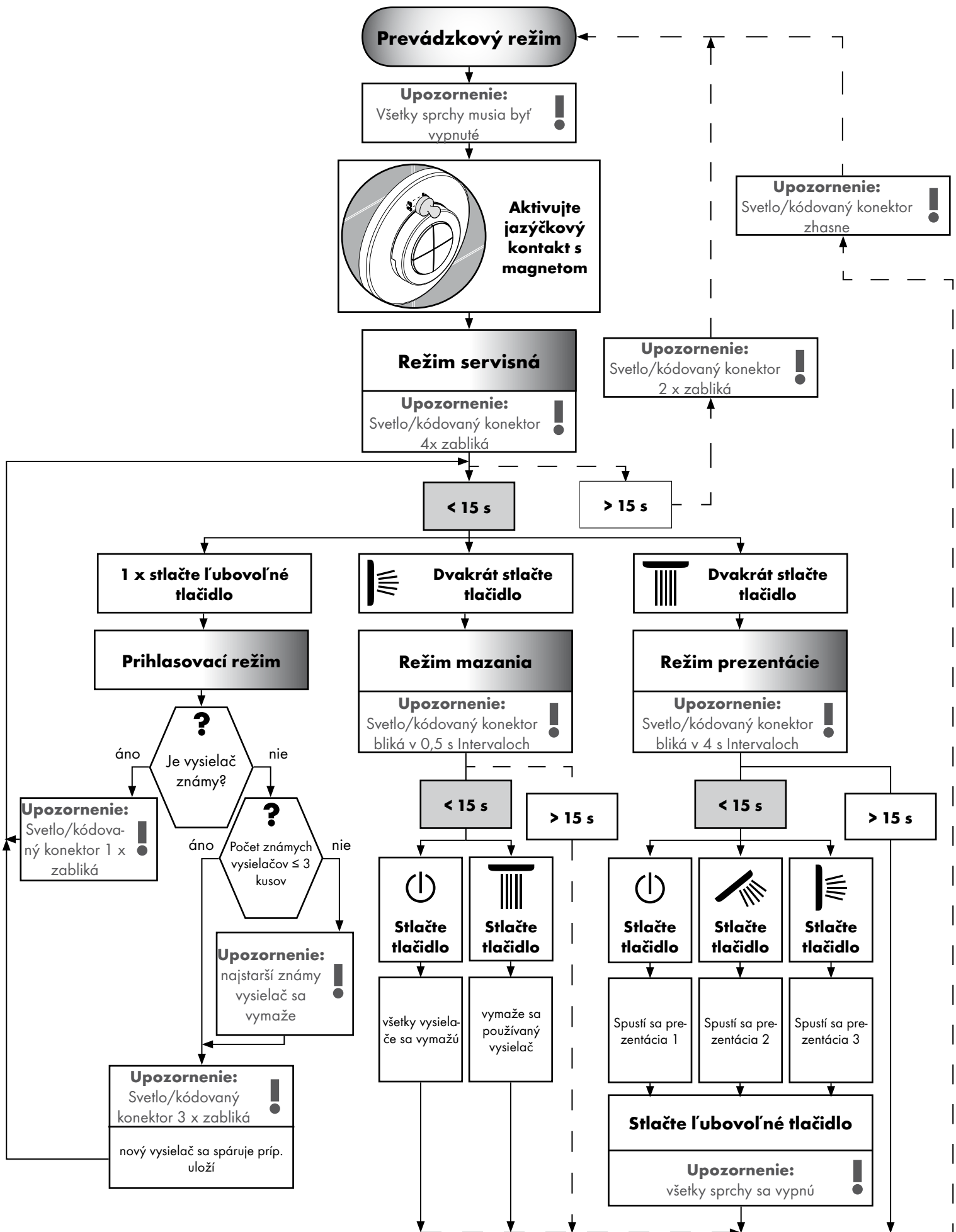

标准和准则:

本产品的功能通过下列准则得到保障:

- EN 15200
- EN 60335-2-105



安全技巧:

- 淋浴系统只允许作为洗浴、卫生和洁身之用。
- 若无人照看，儿童不得使用本淋浴系统。
- 不得让儿童和肢体、精神和/或意识有障碍的成人在不受监管的情况下使用淋浴系统。受酒精或毒品影响的人员不得使用淋浴系统。
- 必须避免让身体敏感部位（如眼睛）接触到莲蓬头喷水。必须保持莲蓬头与人头之间有足够的距离。
- 冷热水管间过大的压力差必须予以平衡。



安装: (参见第209页)

- 注意！必须按照现行的规定安装，冲洗和测试产品。（按照EN 1717进行安装）
- 所有的工作只能在没有电压的状况下进行。
- 基体15941180必须垂直装入。只有前面和中间区域才能安装调整环。
- 所有组件必须保持可供使用。



附件: (参见第 81 页)



大小: (参见第205页)



安装示意: (参见第205页)



电气连接:

- 安装和检查工作由有资质的电气专业人员按照德国电气工程师协会VDE 0100标准中第701项和国际电工委员会IEC 60364-7-701标准执行。
- 电线接口只需一个插孔。电源通过一个外接变压器提供。
- 在直接接触的地点附近不能存有易燃材料。
- 环境温度不得超过50 °C。
- 总电源供应通过一个230V/N/PE/50HZ的交流电源接口实现。
- 保险装置必须是额定电流 ≤ 30 mA的故障电流保护装置。
- 如果必须有电位抵消，那么，这可以当场完成。
- 在进行电力安装的过程中，遵守有效的德国电工规范以及本国的电力危险防护规定。
- 必须确保本产品可以从电源上断开。根据EN 60335-1 Abs. 24.3 的规定，要么通过一个独立的附加插头，要么通过一个全极开关。



操作: (参见第83页)

- 电压不足230伏不能使用本淋浴装置
- 本产品并非设计来与蒸气浴连接使用！



清洗 过滤网: (参见第 213 页)

备件: (参见第 215 页)

XXX = 颜色代码
000 = 镀铬
400 = 白色/镀铬

中文 技术数据

问题	原因	补救
丝毫没有作用	- 无电源供给 - 底部的变压器损坏 - 接收器处于不适当的位置/损坏 - 发射器没有记住/损坏	- 确保电源供给 - 更换变压器 - 接收器位置改变或者更换接收器 - 发射器记住/更换
运行模式无法配置	- 簧片触点未处于接线盒后适当的位置 - 簧片触点错误	- 簧片触点放置在接线盒上 - 更换电磁阀连接导线
用户自己安排	- 使用时间保存在程序模式里	- 延长/停止服务模式的跟踪时间
阀门渗漏	- 电磁阀堵塞/漏水	- 清洁/更换电磁阀膜片
流量太小	- 入口侧过滤网脏污	- 清洁过滤网/更换过滤网

标志

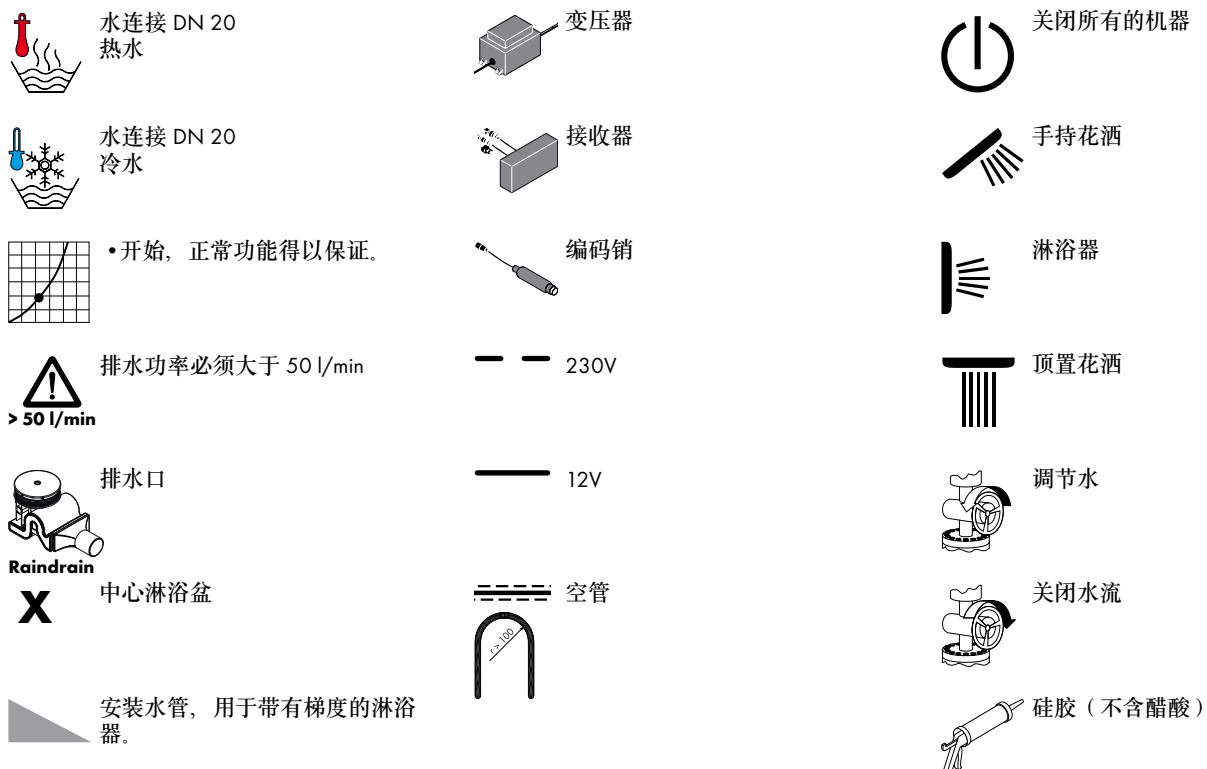

安装 参见第209页

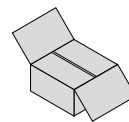

变压器:

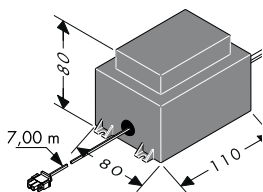

外接变压器的功率是50VA 必须在干燥的区域内（保护区3）安装变压器。变压器可以和一个接受器一起按照EN/IEC 60335-1标准装入一个塑料外壳里。（尺寸250 x 160 x 92 mm, 不属于提供范围, 即包装里不附带, 需另外购买）。附带的电线长度可以满足变压器与接收器之间7米远的安装距离。为此必须准备一个EN35空管（不属于提供范围, 即包装里不附带, 需另外购买）。这个空管必须确定至少是500毫米, 其弯曲半径必须大于100毫米。

变压器的大概7米长的二级管不能再缩短了。不需要的电线长度应放置到安全变压器旁边。受损的电线不允许被替换。那么, 变压器不能再使用。

受损的电线不允许被替换。当电源连接线损坏时必须由电工对电源线包括变压器进行更换。

连接线 电磁阀组 / 连接线 灯（或者光）:

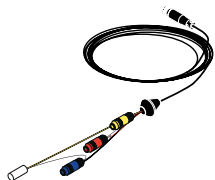

电磁阀导线不能短于7.5米, 照明用电源线不可短于10米。不需要的电线长度应放置到接收器附近

电磁阀导线和照明用电源线只能放置在供给的空管(EN20)中。这个空管必须确定至少是500毫米, 其弯曲半径必须大于100毫米。

注意: 放置电磁阀导线和照明用电源线的空管中不能放置电线, 电线会产生高于12伏的电压。

接收器:

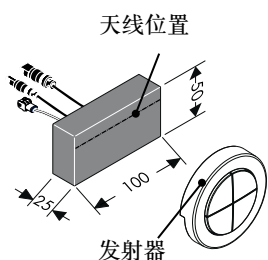

接收器应该尽量与淋浴装置安装在同一个房间。

如果不能在同一个房间, 也可安装在淋浴接收器旁边的房间。

接收器不能装在金属外壳里面, 因为这样发射器发出的无线信号会被屏蔽。另外, 还必须注意, 接收器旁边尽量少放置有屏蔽效果的金属物件。

为了最好地识别无线信号, 请尽可能把接收器的天线朝向发射器。

编码销:

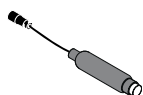

如果服务模块被激活, 这表示编码销的发光二极管的光学回馈。编码插头必须随时可用。

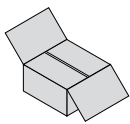

中文附件

发射器:



出厂前发射器已经记在接收器上了。通过相同的序列号，发射器可以向接收器发射信号。

附加或后来购买的发射器必须记住到接收器。Es 最多可以记住或者存储4个发射器。(参见第页 85 登陆模式)。发射器的无线频率是868.3兆赫。

指示说明: 发射器和接收器之间的有效距离约10米。有效距离取决于发射器和接收器之间的无线信号的阻尼(被削弱的)强度。

指示说明: 基于安全因素考虑，发射器仅在淋浴系统可见范围内使用。否则，它会不经意地打开水。

指示说明: 正确地用新的发射器替换旧的发射器。

1. 删除所有发射器 (登陆模式 删除模块)。
2. 所有发射器，除了有故障的，重新记住。(备用零模块 登陆模式)。

材料	阻尼
木材、石膏、玻璃 (未被包覆，没有金属)	0 - 10 %
砖、压制硬纸板	5 - 35 %
钢筋混凝土	10 - 90 %
Metall, 金属、铝合金	90 - 100 %

磁铁:



为了激活服务模式，磁体必须操作舌状触点(挡圈后面)。(参见第页 84 / 85, 备用零模块)。

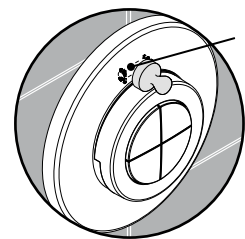

舌状触点

安装 参见第209页

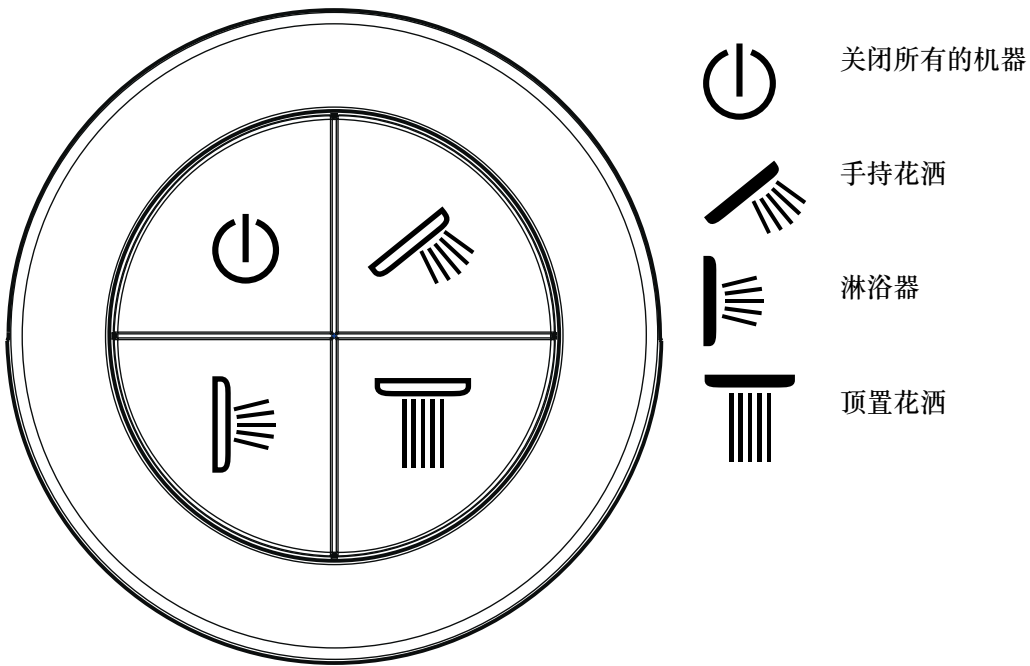

莲蓬头打开和关闭:

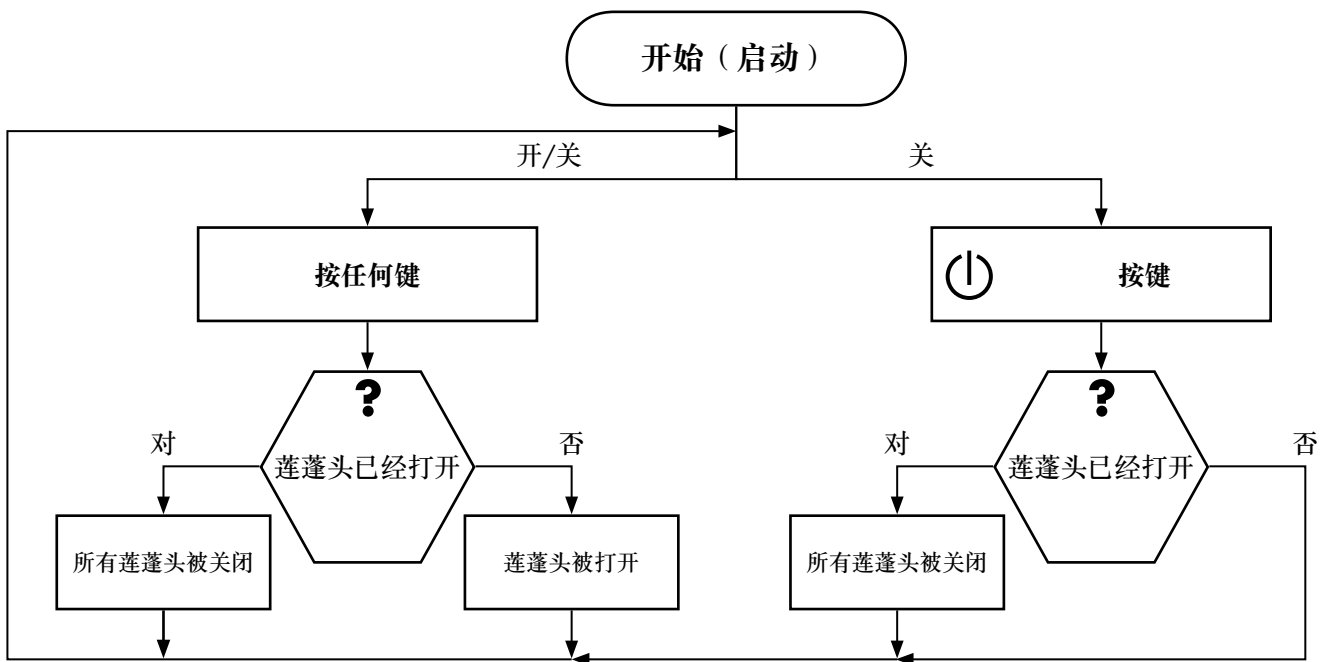

安装 参见第209页

中文 操作人员界面

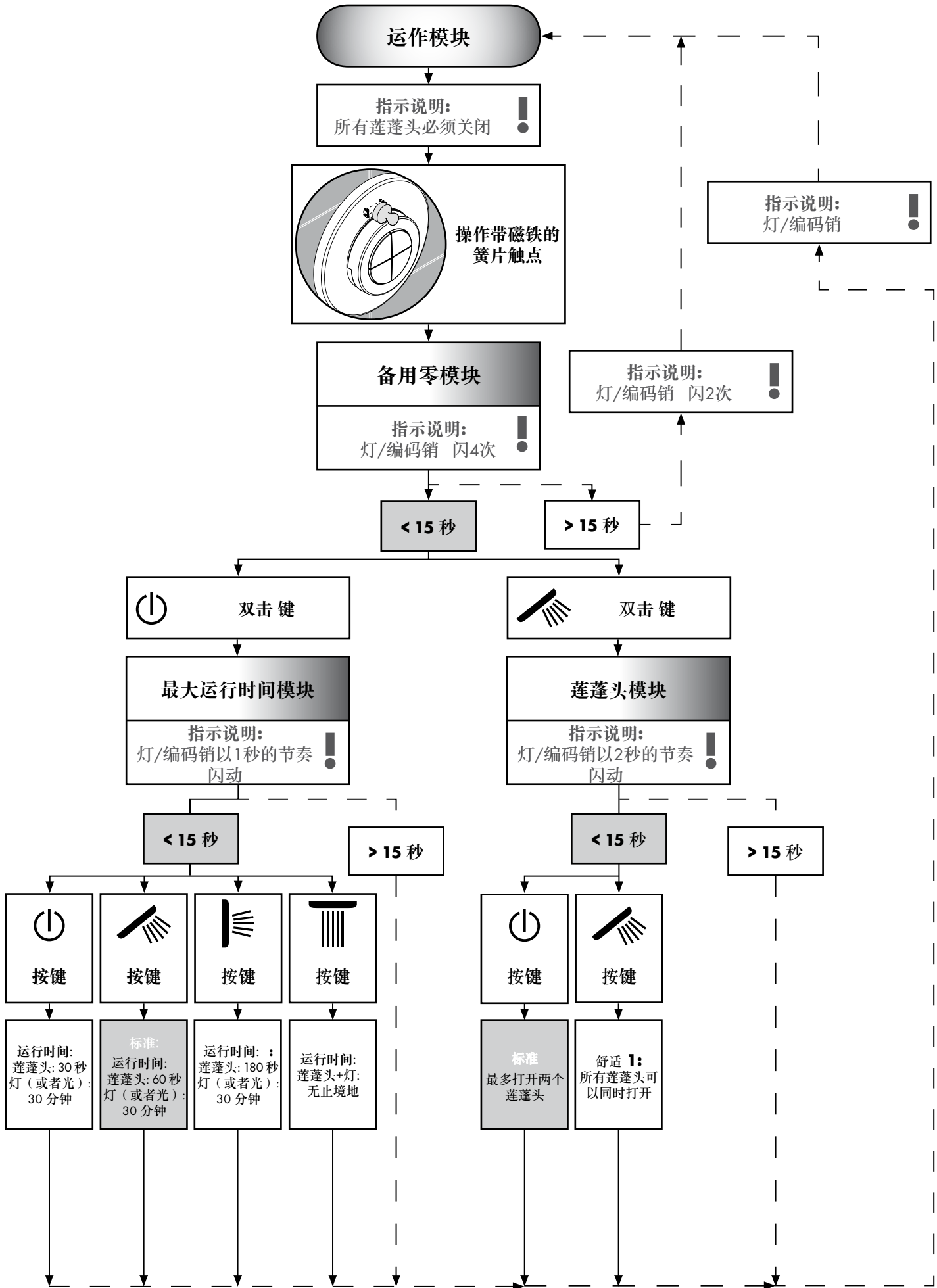

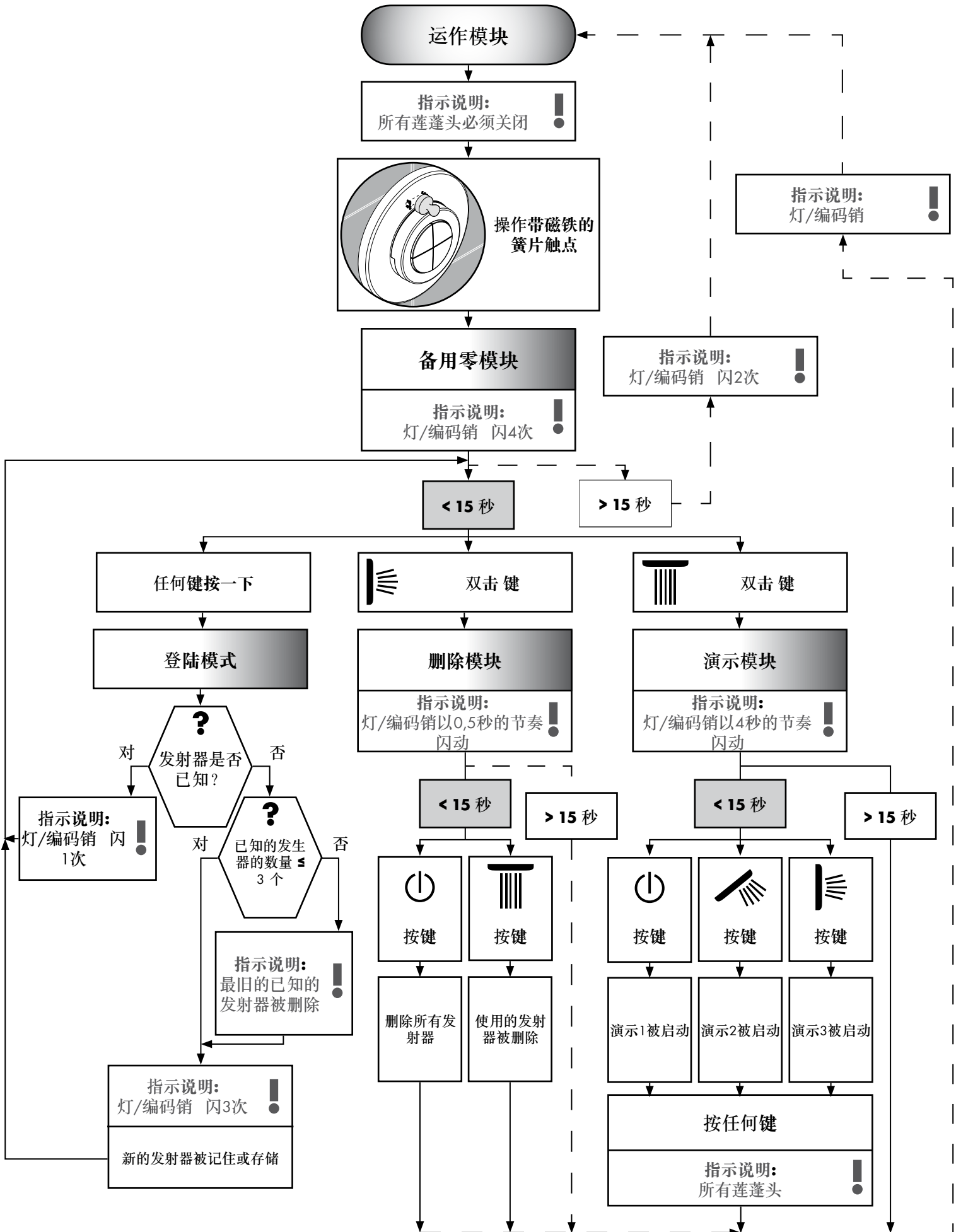

Нормы и директивы:

Применение изделия регулируется следующими директивами:

- EN 15200
- EN 60335-2-105



Указания по технике безопасности:

- Изделие разрешается использовать только в гигиенических целях: для принятия ванны и личной гигиены.
- Дети должны пользоваться душевой системой только под присмотром взрослых.
- Дети, а также взрослые с физическими, умственными и/или сенсорными недостатками должны пользоваться душевой системой только под присмотром. Запрещается пользоваться душевой системой в состоянии алкогольного или наркотического опьянения.
- Не допускайте попадания струи воды из разбрызгивателя на чувствительные части тела (например, на глаза). Разбрызгиватель следует устанавливать на достаточном расстоянии от тела.
- донного клапа. Перед установкой смесителя необходимо регулировочными кранами выровнять авление холодной и горячей воды при помощи вентмлей регулирующих подачу воды в квартиру.



Электроподключение:

- Установочные и проверочные работы проводятся специалистами-электриками, имеющими допуск к работе, с соблюдением VDE 0100, часть 701, и IEC 60364-7-701.
- Для электрического подключения требуется только одна штепсельная розетка. Электроснабжение организуется через внешний трансформатор.
- В непосредственной близости не разрешается нахождение легковоспламеняющихся материалов.
- Температура окружающей среды должна быть не более 50 °C.
- Общее электроснабжение организуется подключением к сети переменного тока 230 В и 50 Гц с нейтралью и защитным заземлением.
- Требуется организовать защиту с помощью устройства защитного отключения (выключателя дифференциального тока)
- с уставкой дифференциального тока ≤ 30 мА.
- Если требуется выравнивание потенциалов, то оно должно выполняться заказчиком.
- При электромонтаже следует соблюдать соответствующие предписания Союза немецких электротехников (VDE), государственные нормы и предписания Европейского объединения исследований несчастных случаев (EVU) в действующей редакции.
- Необходимо обеспечить возможность отключения изделия от сети электропитания. Для этой цели предусматривают либо свободно доступный штекер, либо выключатель, прерывающий ток на всех полюсах согласно EN 60335-1, раздел 24.3.



Монтаж: (см. стр. 209)

- **Внимание!** Смеситель должен быть смонтирован по действующим нормам и в соответствии с настоящей инструкцией, проверен на герметичность и безупречность работы. (Установка, согласно EN 1717)
- Все работы разрешается выполнять только в обесточенном состоянии.
- Основная часть 15941180 может устанавливаться только вертикально! Монтаж с регулируемым кольцом возможен только в передней и средней области!
- После установки убедитесь, что возможен доступ ко всем компонентам.



Принадлежности (см. стр. 88)



Размеры: (см. стр. 205)



варианты установки: (см. стр. 205)



Эксплуатация: (см. стр. 90)

- При сбое подачи электропитания 230 В душевое оборудование не работает.
- Изделие не предназначено для использования в паровой бане!



Очистка Улавливающий фильтр: (см. стр. 213)

Запасные части (см. стр. 215)

XXX = Цветная кодировка



















000 = хром

400 = белый/хром

Русский Техническая информация

Неисправность	Причина	Устранение неисправности
Нет функции	<ul style="list-style-type: none"> - Нет электропитания - Трансформатор основного комплекта неисправен - Приемник установлен неправильно/неисправен - Передатчик не настроен/неисправен 	<ul style="list-style-type: none"> - Обеспечьте электропитание - Замените трансформатор - Измените положение приемника или замените приемник - Настройте/замените передатчик
Невозможно настроить режим эксплуатации	<ul style="list-style-type: none"> - Геркон установлен не в надлежащем положении за розеткой - Геркон неисправен 	<ul style="list-style-type: none"> - Установите геркон на розетке - Замените соединительный провод электромагнитного клапана
Потребители выключаются автоматически	<ul style="list-style-type: none"> - Время работы задано в режиме программы 	<ul style="list-style-type: none"> - Увеличьте/отключите режим ожидания в режиме обслуживания
Арматура негерметична	<ul style="list-style-type: none"> - Электромагнитный клапан загрязнен/неисправен 	<ul style="list-style-type: none"> - Очистите/замените мембрану электромагнитного клапана
Недостаточный расход воды	<ul style="list-style-type: none"> - Грязеуловитель со стороны впуска загрязнен 	<ul style="list-style-type: none"> - Очистите / замените грязеулавливающее сито

Символы

	Подключение воды DN 20 Теплая вода		трансформатор		Все выкл
	Подключение воды DN 20 Холодная вода		Приемник		Ручной душ
	Гарантированное функционирование при показателях свыше *.		Кодированная штепсельная вилка		Боковой душ
	Сливдолжен иметь производительность более 50 л/мин. > 50 l/min		230V		Верхний душ
	Слив		12V		Откройте воду
	Середина душевой ванны		Пустая труба		Закройте воду
	Водопроводы для боковых душей прокладывают под наклоном .				Силикон (не содержит уксусной кислоты!)

Монтаж см. стр.209

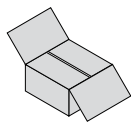

Русский Принадлежности

трансформатор:

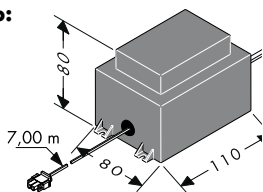

Мощность внешнего трансформатора составляет 50 ВА. Трансформатор должен устанавливаться в сухой области (защитная зона 3). Трансформатор может устанавливаться вместе с приемником в пластмассовый корпус с соблюдением EN/IEC 60335-1 (примерные габариты 250 x 160 x 92 мм, не входит в комплект). Входящий в комплект кабель позволяет устанавливать трансформатор на расстоянии 7 м от приемника. Для этого требуется предусмотреть пустотелую трубу EN35 (не входит в комплект). Пустотелая труба должна закрепляться по меньшей мере на протяжении всех 500 мм, и радиус поворота должен быть больше 100 мм.

Линия вторичной цепи трансформатора дли-

ной примерно 7 м не может быть сокращена. Неиспользованную часть линии следует разместить поблизости от защитного трансформатора. Поврежденная соединительная линия заменяться не может. В этом случае эксплуатация трансформатора не допускается.

Поврежденная соединительная линия заменяться не может. В случае неисправности сетевого подключения квалифицированный электрик должен заменить провод вместе с трансформатором.

Соединительная линия Блок электромагнитного клапана / Соединительная линия Освещение:

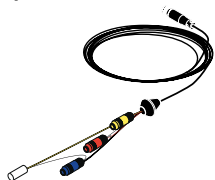

Линия длиной 7,50 м блока электромагнитного клапана, а также линия освещения длиной 10 м не могут быть сокращены. Неиспользованную часть линии следует разместить поблизости от приемника.

Линия блока электромагнитного клапана и линия освещения могут прокладываться только во входящей в комплект пустотелой трубе (EN 20).

Пустотелая труба должна закрепляться по меньшей мере на протяжении всех 500 мм, и радиус поворота должен быть больше 100 мм.

ВНИМАНИЕ: В пустотелых трубах для линии блока электромагнитного клапана и линии освещения запрещена прокладка электрических линий с напряжением выше 12 В.

Приемник:

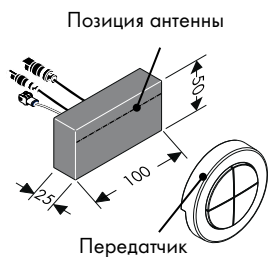

Приемник и душевое оборудование рекомендуется установить в одном помещении.

Если это невозможно, то приемник может также монтироваться в помещении, которое примыкает к помещению с установленным душевым оборудованием.

Приемник не может устанавливаться в металлическом корпусе, так как иначе радиосигналы

передатчика экранируются. Кроме того, необходимо свести к минимуму число экранирующих металлических частей поблизости от места установки приемника.

Для оптимального распознавания радиосигналов антенна приемника должна быть обращена по мере возможности на передатчик.

Кодированная штепсельная вилка:



Если активирован режим обслуживания, то светодиод кодированной штепсельной вилки индицирует сигналы обратной связи.

Кодирующий штекер должен быть всегда доступен.

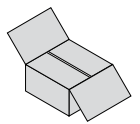

Передатчик:



При поставке передатчик уже настроен на приемник. Если передатчик и приемник имеют одинаковые серийные номера, то можно выполнить их сопряжение.

В случае с дополнительными или приобретенными впоследствии передатчиками требуется их настройка Es. Возможны настройка и сохранение не более четырех передатчиков. (см. стр. 92 Режим уведомления).

Радиочастота передатчика равна 868,3 МГц.

Указание: Правильный порядок действий при замене неисправного передатчика на новый:

1. Удалите все передатчики. (Режим уведомления ⇒ Режим удаления).
2. Снова настройте все передатчики, кроме неисправного. (Режим гарнитурный ⇒ Режим уведомления).

Указание: Приемник и передатчик имеют дальность действия примерно 10 м. Дальность действия зависит от того, насколько сильно гасятся радиосигналы между передатчиком и приемником.

Указание: По соображениям безопасности используйте передатчик только в области видимости душевой системы. В противном случае возможно случайное включение воды.

Материал	Гашение
Дерево, гипс, стекло (непокрытые, без металла)	0 - 10 %
Кирпич, древесно-стружечная плита	5 - 35 %
Армированный железом бетон	10 - 90 %
Металл, покрытый алюминием	90 - 100 %

Магнит:



Для активизации сервисного режима необходимо привести в действие магнит REED-контакт (за розеткой). (см. стр. 91 / 92, Режим гарнитурный).

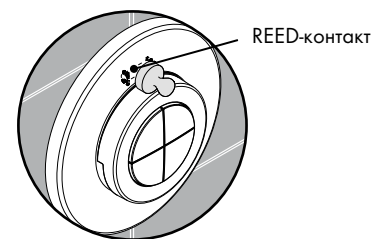

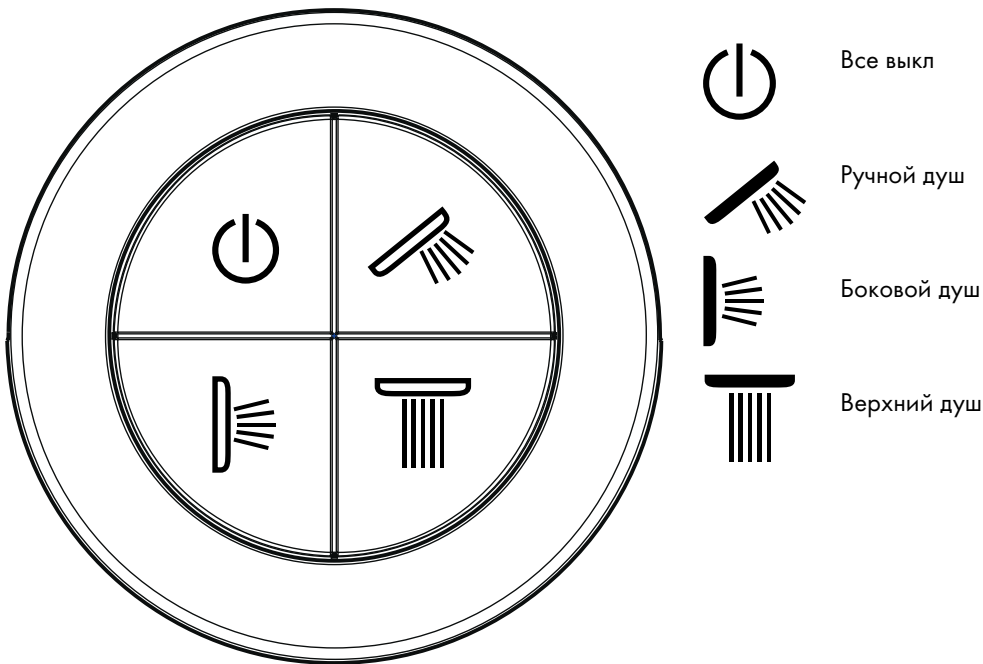

Включить и выключить разбрызгивание:

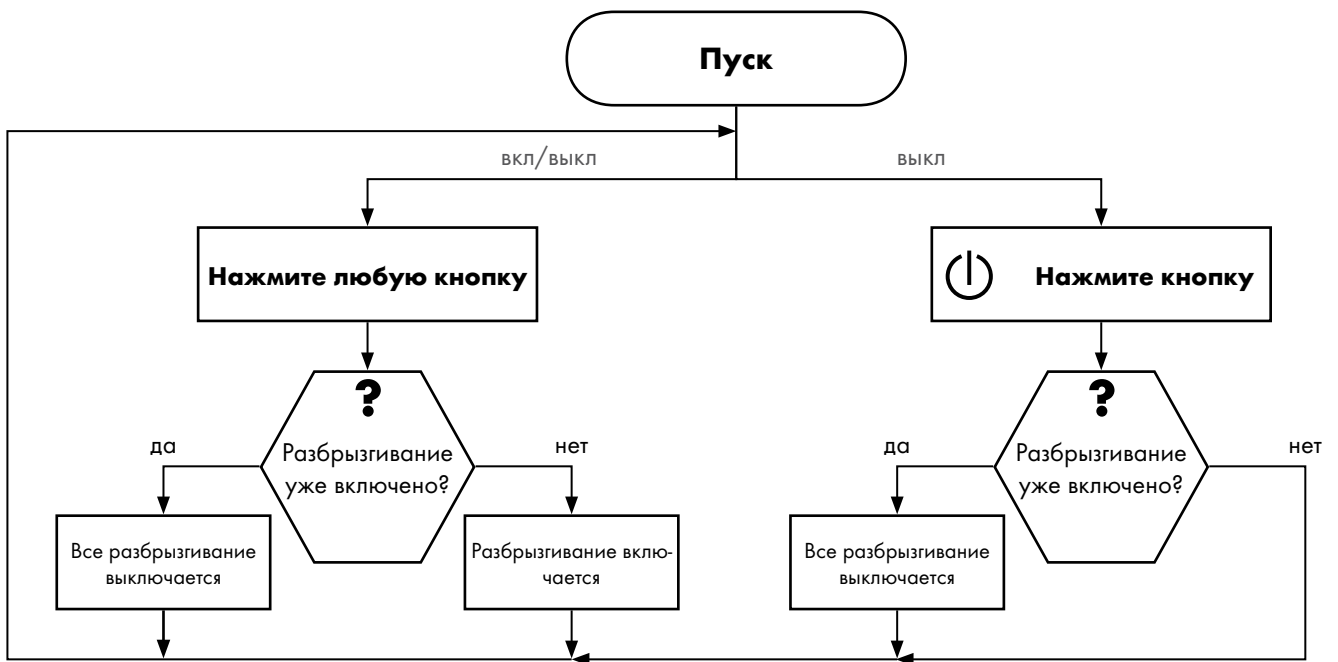

Монтаж см. стр.209

Русский
Уровень пользователя

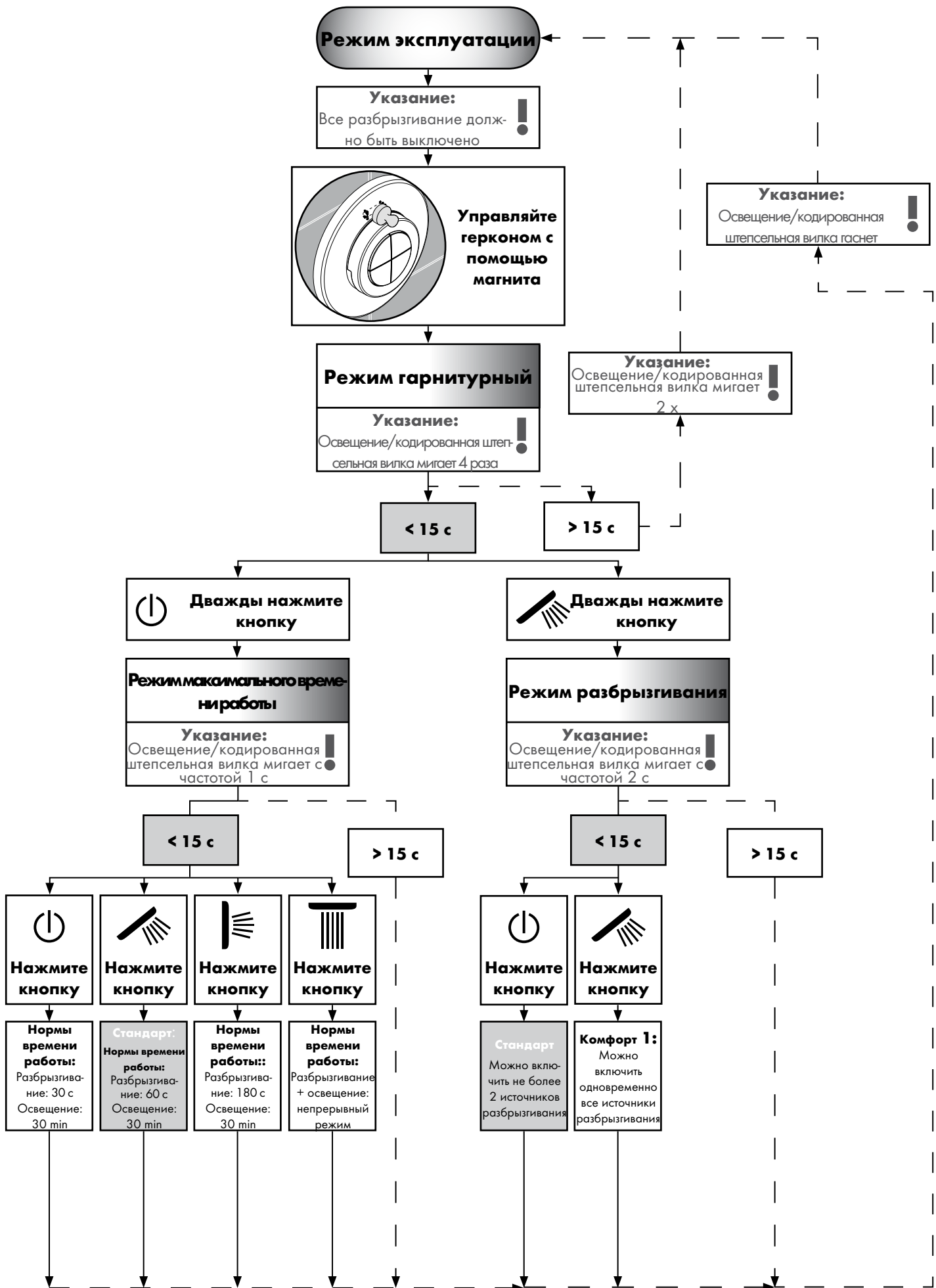

Русский
Уровень эксперта

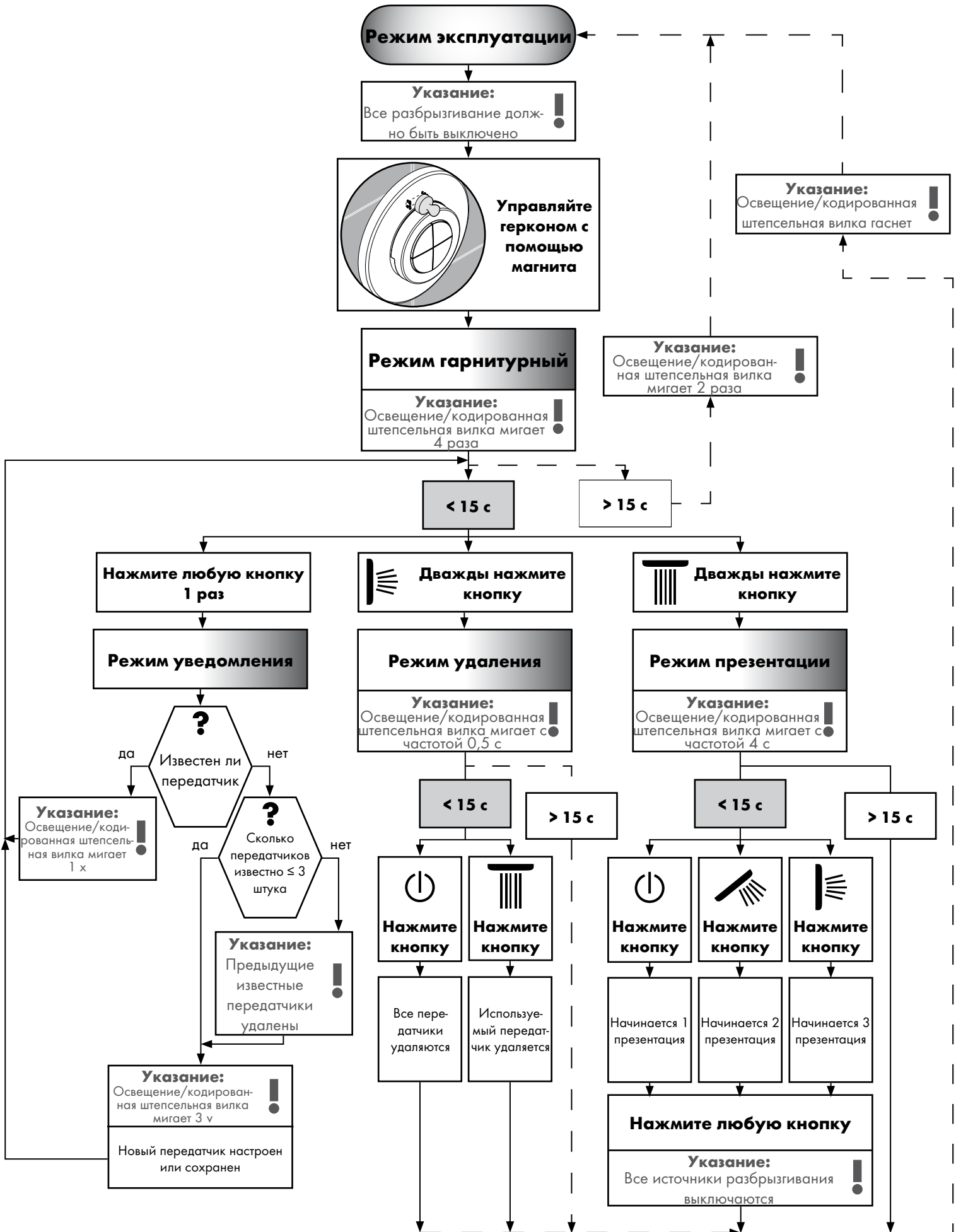

Szabványok és irányelvek:

A termék használatát a következő irányelvek biztosítják:

- EN 15200
- EN 60335-2-105



Biztonsági utasítások:

- A terméket csak fürdéshez, mosakodáshoz, és egészségügyi tisztálkodáshoz szabad használni.
- Gyermek felügyelet nélkül nem használhatja a zuhany rendszert.
- Gyermek, valamint testileg, szellemileg fogyatékos vagy érzékelésben korlátozott személyek nem használhatják felügyelet nélkül a zuhanyrendszert. Alkohol és kábítószer befolyása alatt álló személyek nem használhatják a zuhanyrendszert.
- Kerülni kell a zuhansugár érintkezését érzékeny testrészekkel (pl. szemek). Be kell tartani a megfelelő távolságot a zuhanyfej és a test között.
- A hidegvíz- és a melegvíz-csatlakozások közötti nagy nyomáskülönbséget kikell egyenlíteni!



Elektromos csatlakozás:

- Az installációs és ellenőrző munkákat jóváhagyott elektromos szakembernek kell elvégezni, a VDE 0100 701. része és az IEC 60364-7-701, figyelembevételével.
- Az elektromos csatlakozáshoz csupán egy dugaljra van szükség. Az áramellátás egy külső trafón keresztül történik.
- A közvetlen közelben nem lehetnek könnyen gyulladó anyagok.
- A környezeti hőmérséklet nem lehet magasabb 50 C°-nál.
- A teljes áramellátás egy 230V/N/PE/50Hz váltóáram csatlakozón keresztül történik.
- A biztosítást egy hibaáram-mentesítő (RCD/ FI) útján, egy 30 mA-nál kisebb hálózati váltóáram segítségével kell megvalósítani.
- Ha feszültség kiegyenlítésre van szükség, akkor ezt gyárilag kell elvégezni.
- Az elektromos szerelés közben a mindenkor érvényes keretek között be kell tartani a megfelelő VDE, országspecifikus, és EVU előírásokat.
- Biztosítani kell, hogy a terméket az áramhálózatról le lehessen választani. Vagy egy szabadon hozzáférhető dugós csatlakozó vagy egy EN 60335-1 24.3 bek.-nek megfelelő mindenpólusú kapcsoló által.



Szerelés: (lásd a 209. oldalon)

- **Figyelem!** A csaptelepet az érvényben lévő előírásoknak megfelelően kell felszerelni, átöblíteni és ellenőrizni. (Szerelés EN 1717 szerint)
- Minden munkát csak feszültségmentes állapotban szabad végezni.
- A 15941180 sz. alaptestet csak függőlegesen lehet beépíteni! Felszerelés állítógyűrűvel csak az első és a középső területen lehetséges!
- Minden komponensnek hozzáférhetőnek kell maradni.



Tartozék (lásd a 95. oldalon)



Méretet: (lásd a 205. oldalon)



Szerelési példák: (lásd a 205. oldalon)



Használat: (lásd a 97. oldalon)

- A 230 V hálózati feszültség kiesése esetén a zuhanyberendezést nem lehet üzembe helyezni.
- A terméket nem gőzfürdővel együttes használatra tervezték!



Tisztítás Szűrőt tisztítani: (lásd a 213. oldalon)

Alkatrészek (lásd a 215. oldalon)





















XXX =	Színkódolás
000 =	króm
400 =	fehér/króm

Szerelés lásd a 209. oldalon

Magyar Műszaki információk

Hiba	Ok	Megoldás
Nincs funkció	<ul style="list-style-type: none"> - Nincs feszültség ellátás - Az alapkészlet trafója meghibásodott - A vevő rossz helyen van / meghibásodott - Az adó nincs betanítva / hibás 	<ul style="list-style-type: none"> - A feszültség ellátást biztosítani kell - Trafót kicserélni - A vevő helyzetét megváltoztatni ill. a vevőt kicserélni - Adót betanítani / kicserélni
Az üzemmódot nem lehet konfigurálni	<ul style="list-style-type: none"> - A Reed érintkező nem megfelelő helyen van a rozetta mögött - A Reed érintkező hibás 	<ul style="list-style-type: none"> - A Reed érintkezőt a rozettára helyezni - A mágnes szelep csatlakozó vezetékét kicserélni
A felhasználók maguktól lekapcsolódnak	<ul style="list-style-type: none"> - A működési idő a program üzemmódban van megadva 	<ul style="list-style-type: none"> - Az utánjárás időt a szerviz üzemmódban meghosszabbítani / kikapcsolni
Csaptelep szivárog	<ul style="list-style-type: none"> - A mágnes szelep szennyezett / meghibásodott 	<ul style="list-style-type: none"> - A mágnes szelep membránját tisztítani / kicserélni
Túl alacsony átfolyás	<ul style="list-style-type: none"> - A szennyfogó szűrő a bemeneti oldalon szennyezett 	<ul style="list-style-type: none"> - Szennyfogó szűrő tisztítása / cseréje

Zimbólumok

	Vízcsatlakozás DN 20 Melegvíz		Trafó		minden ki
	Vízcsatlakozás DN 20 Hidegvíz		Vevő		Kézi zuhany
	A • -től működik az adott funkció.		Kódoló dugasz		Oldalzuhany
	A lefolyó teljesítményének 50l/percnél magasabbnak kell lenni		230V		Fejzuhany
	Lefolyó		12V		Nyissuk meg a vizet.
	Raindrain Zuhanytálca közepe		Üres cső		Zárjuk el a vizet
	Az oldalzuhanyokhoz a vízvezeték lejtéssel ajánlott beszerelni.				Szilikon (ecetsavmentes!)

Szerelés lásd a 209. oldalon

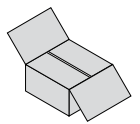

Trafó:

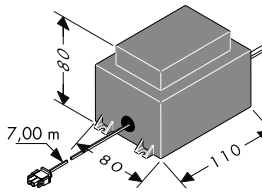

A külső trafó teljesítménye 50 VA. A trafót száraz területen (3. védelmi zóna) kell telepíteni. A trafót a vevővel együtt be lehet építeni egy műanyag burkolatba az EN/IEC 60335-1 figyelembevételével (mértékek kb. 250 x 160 x 92 mm, nem része a szállítási terjedelemnek). A mellékelt kábel lehetővé teszi, hogy a trafót a vevőtől egészen 7,00 m távolságra szereljék fel. Ehhez egy EN35 (nem része a szállítási terjedelemnek) üres csövet kell behelyezni. Az üres csövet legalább 500 mm-ként rögzíteni kell és a hajlítási rádiusznak 100 mm-nél nagyobbaknak kell lenni.

A trafó kb. 7,00 m hosszú szekunder vezetékét nem szabad lerövidíteni. A vezeték azon részét, amelyre nincs szükség a biztonsági transzformá-

tor közelében kell elhelyezni. A megrongálódott csatlakozóvezetékét nem szabad kicserélni. A trafót nem szabad tovább üzemeltetni.

A megrongálódott csatlakozóvezetékét nem szabad kicserélni. Hibás hálózati csatlakozókábel esetén a vezetékét, a trafóval együtt, elektromos szakembernek kell kicserélni.

Csatlakozóvezeték Mágnesszelep egység / Csatlakozóvezeték Lámpa:

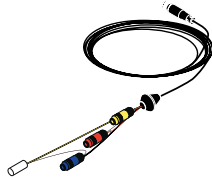

A 7,50 m hosszú mágnesszelep egység vezetékét valamint a 10,00 m hosszú lámpa vezetékét nem szabad lerövidíteni. A vezeték azon részét, amelyre nincs szükség a vevő közelében kell elhelyezni. A mágnesszelep egység vezetékét és a lámpa vezetékét csak a mellékelt üres csővel (EN 20) szabad lefektetni.

Az üres csövet legalább 500 mm-ként rögzíteni kell és a hajlítási rádiusznak 100 mm-nél nagyobbaknak kell lenni.

Figyelem: A mágnes szelep egység vezeték és a lámpa vezeték üres csövébe nem szabad olyan elektromos vezetékeket fektetni, amelyek 12V-nál nagyobb feszültséget vezetnek.

Vevő:

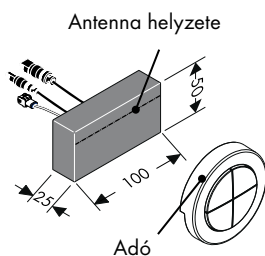

A vevőt ajánlott ugyanabban a helyiségben felszerelni, mint a zuhanyberendezést.

Ha ez nem lehetséges, akkor a vevőt a zuhanyberendezéssel határos helyiségben is fel lehet szerelni.

A vevőt nem szabad fém burkolatba beszerelni, mivel ez az adó rádióhullámait leárnyékolja. Továbbra is ügyelni kell arra, hogy lehetőleg kevés

árnyékoló fémrész legyen a vevő beépítési helyének közelében.

A rádióhullámok optimális felismerése érdekében a vevő antennáját lehetőleg az adó felé kell fordítani.

Kódoló dugasz:

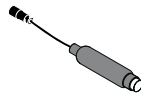

Ha a szerviz mód be van kapcsolva, akkor a kódoló dugasz fénydiódája az optikai visszajelzéseket mutatja.

A kódoló dugasznak mindig hozzáférhetőnek kell lenni.

Szerelés lásd a 209. oldalon

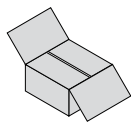

Magyar Tartozék

Adó:



Kiszállításkor a vevő már be van tanítva az adóba. A megegyező sorozatszám által az adót hozzá lehet rendelni a vevőhöz.

A további ill. utólagosan beszerzett adókat be kell tanítani. Es Maximum négy adót lehet betanítani ill. elmenteni. (lásd a oldalon 99 Bejelentkezési mód).

Az adó rádiófrekvenciája 868,3 MHz.

Megjegyzés: Helyes eljárás egy meghibásodott adó új adóra cserélése esetén:

1. Minden adó törlése. (Bejelentkezési mód ⇒ Törlés mód).
2. Minden adó, kivéve a meghibásodott adó, ismételt betanítása. (Szervíz mód ⇒ Bejelentkezési mód).

Megjegyzés: A vevő és az adó hatótávolsága kb. 10,00 m. A hatótávolság attól függ, hogy a rádiójelek az adó és a vevő között mennyire gyengülnek.

Megjegyzés: Biztonsági okokból az adót csak a zuhany rendszerből látható helyen szabad használni. Egyébként a vizet véletlenül be lehet kapcsolni.

Anyag	Gyengülés
Fa, gipsz, üveg (nem bevonatos, fém nélkül)	0 - 10 %
Tégla, MDF lapok	5 - 35 %
Beton vasalással	10 - 90 %
Fém, alumínium burkolat	90 - 100 %

Mágnes:



A szervíz mód aktiválásához a mágnesnek működésbe kell hozni a REED érintkezőt (a rozetta mögött). (lásd a oldalon 98 / 99, Szervíz mód).

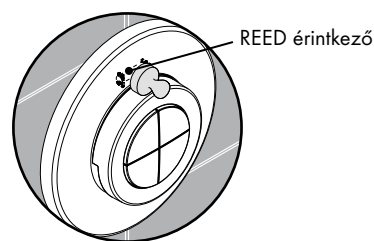

Szerelés lásd a 209. oldalon

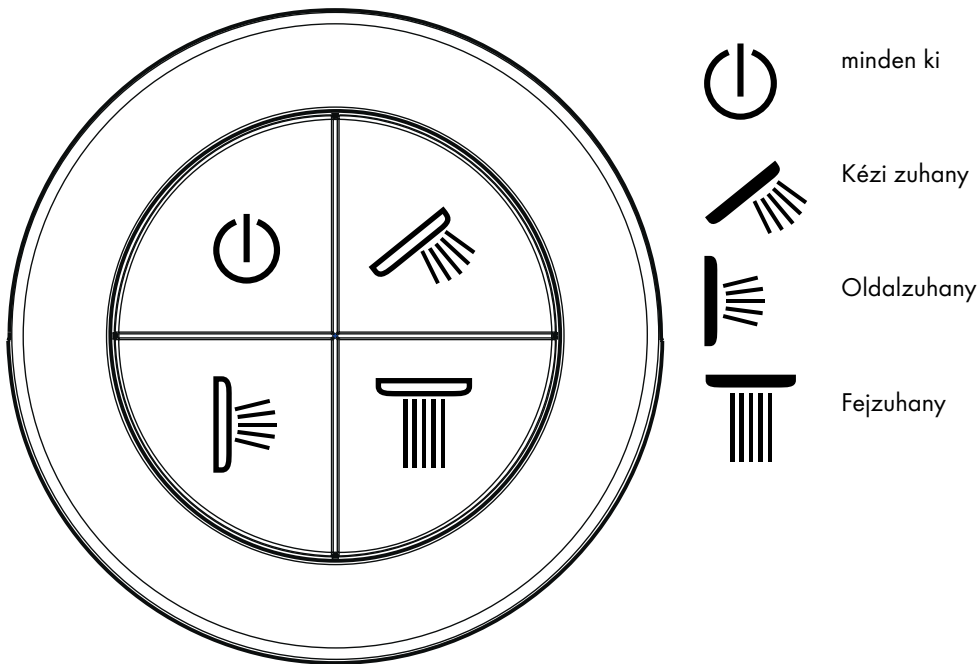

Zuhany be- és kikapcsolása:

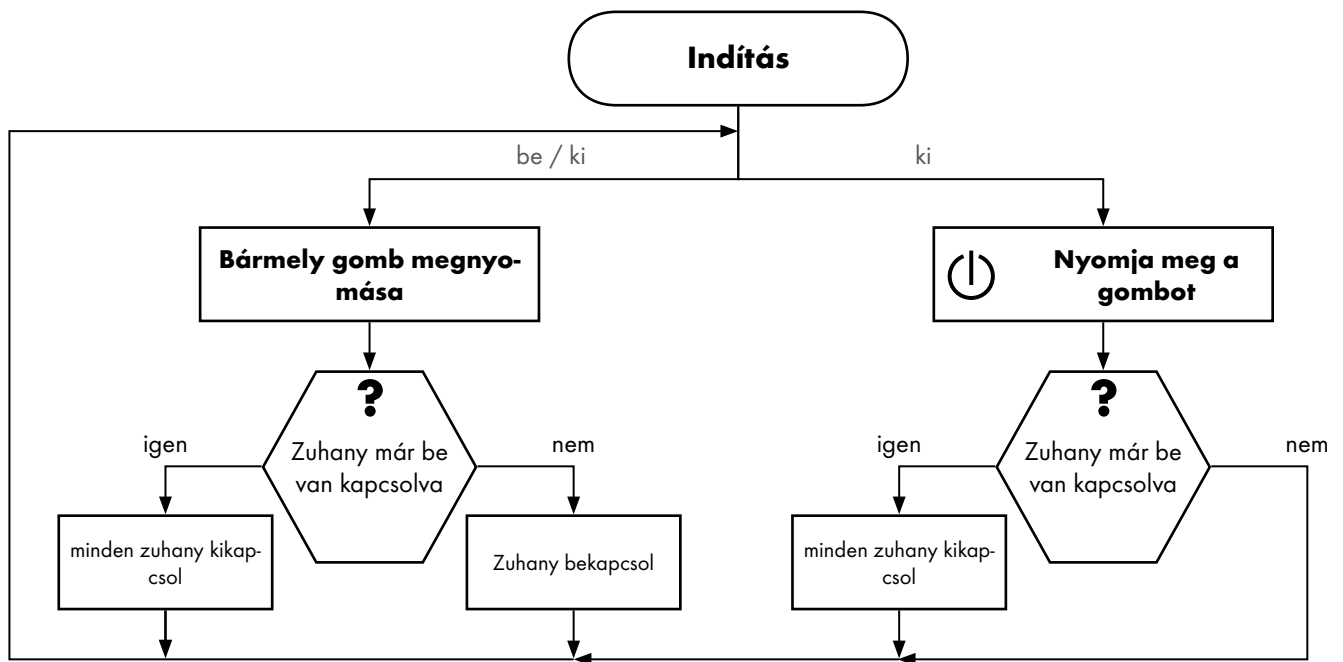

Szerelés lásd a 209. oldalon

Magyar Kezelői szint

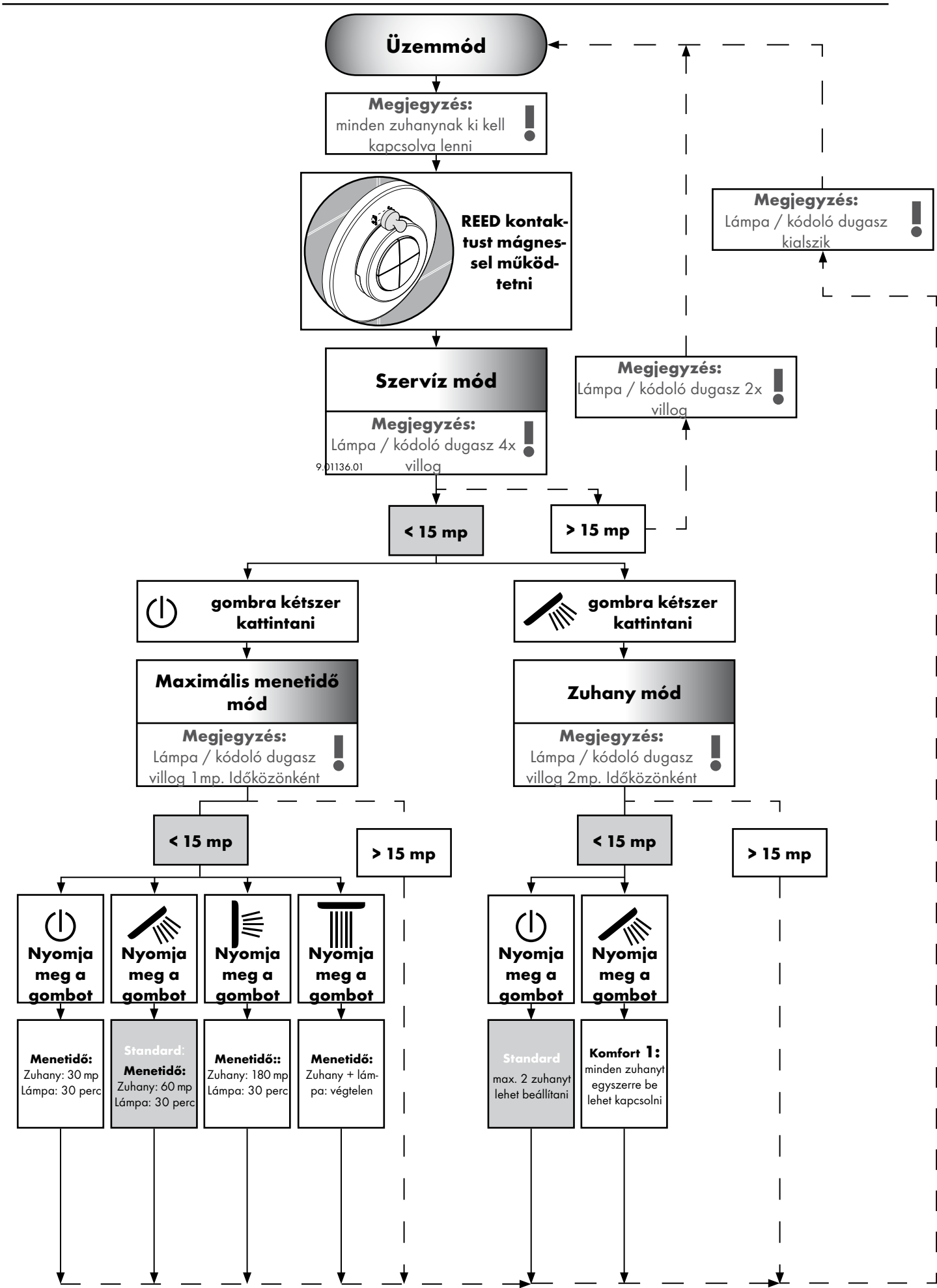

Magyar Szakértői szint

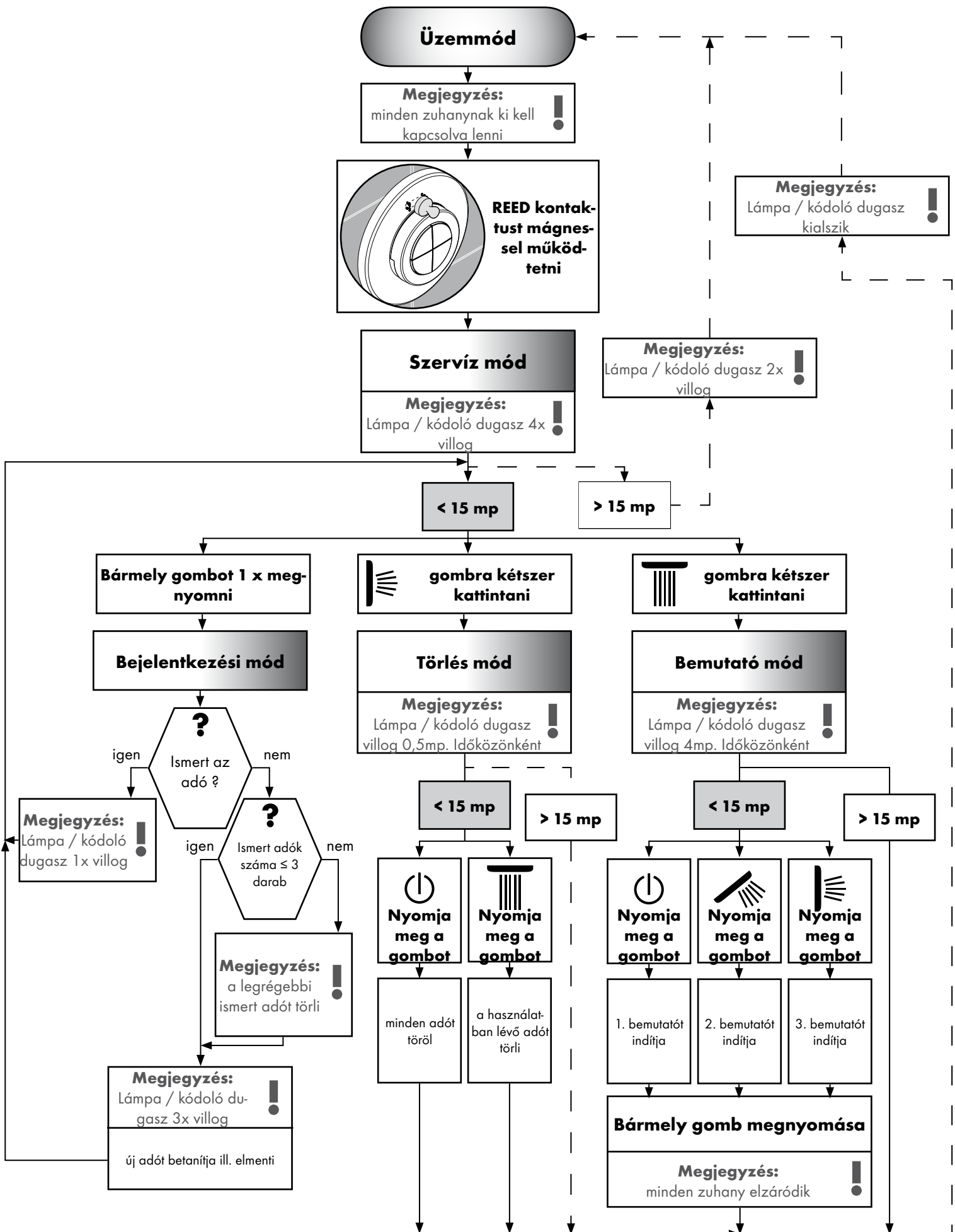

Standardit ja direktiivit:

Tuotteen käyttö on taattu seuraavien direktiivien mukaisesti:

- EN 15200
- EN 60335-2-105



Turvallisuusohjeet:

- Suihkujärjestelmää saa käyttää ainoastaan kylpy-, hygienia- ja puhdistustarkoituksiin.
- Lapset eivät saa käyttää suihkujärjestelmää ilman valvontaa.
- Lapset ja ruumiillisesti, henkisesti ja/tai aistillisesti rajoittuneet aikuiset eivät saa käyttää suihkujärjestelmää ilman valvontaa. Alkoholin tai huumeiden vaikutuksessa olevat henkilöt eivät saa käyttää suihkujärjestelmää.
- Suihkuveden kontaktia herkkien ruumiinosien (esim. silmien) kanssa on vältettävä. Suihkun ja vartalon välissä on oltava riittävä väli.
- Suuret paine-erot kylmä- ja kuumavesiliitäntöjen välillä on tasattava.



Sähköliitäntä:

- Hyväksytyt sähköammattilaisen on suoritettava sähköasennus- ja tarkastustyöt VDE 0100 osa 701 ja IEC 60364-7-701 mukaisesti.
- Sähköliitäntään tarvitaan vain yksi pistorasia. Sähkönsyöttö tulee ulkopuolisesta muuntajasta.
- Välittömässä läheisyydessä ei saa olla helposti syttyviä materiaaleja.
- Ympäristön lämpötila ei saa olla yli 50 °C.
- Koko virransyöttö tulee 230V/N/PE/50Hz vaihtovirtaliitännästä.
- Varmistus on tehtävä vikavirta-suojalaitetta (RCD/FI), jonka vikavirta-asetus on ≤ 30 mA, käyttäen.
- Jos tarvitaan potentiaalintasausta, se on suoritettava rakennuksen puolella.
- Sähköasennuksessa on noudatettava voimassa olevia, asiaa koskevia VDE-, EVU- ja paikallisia määräyksiä.
- On varmistettava, että tuotteen voi irrottaa sähköverkosta. Joko käyttäen pistoketta, johon pääsee käsiksi, tai standardin EN 60335-1, kohdan 24.3 mukaista kaikkinaapaista katkaisijaa.



Asennus: (katso sivu 209)

- **Huomio!** Kaluste on asennettava, huuhdeltava ja tarkastettava voimassa olevien määräysten mukaisesti. (Asennus normin EN 1717 mukaisesti)
- Kaikki työt saa suorittaa vain jännitteettömässä tilassa.
- Peruskappaleen 15941180 voi asentaa vain pystysuoraan! Asennus säätörengasta käyttäen on mahdollista vain etu- ja keskialueella!
- Kaikkiin komponentteihin tulee päästä käsiksi.



Varusteet (katso sivu 102)



Mitat: (katso sivu 205)



Asennusesimerkkejä: (katso sivu 205)



Käyttö: (katso sivu 104)

- Jos 230 V verkkojännite putoaa pois päältä, suihkulaiteisto ei voi ottaa käyttöön.
- Tuotetta ei ole tarkoitettu käytettäväksi yhdessä höyrykylvyn kanssa!



Puhdistus Likasihti: (katso sivu 213)

Varaosat (katso sivu 215)





















XXX = **Värikoodaus**
000 = kromi
400 = valkoinen/kromi

Asennus katso sivu 209

Suomi Tekniset tiedot

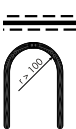
Häiriö	Syy	Toimenpide
Ei toimintoa	<ul style="list-style-type: none"> - ei jännitettä - Perussarjan muuntaja epäkunnossa - Vastaanotin huonossa paikassa / epäkunnossa - Lähetintä ei opetettu / lähetin epäkunnossa 	<ul style="list-style-type: none"> - Varmista tehonsaanti - Muuntaja vaihdetaan - Vastaanottajan paikka vaihdetaan tai vastaanot-taja vaihdetaan - Lähetin opetetaan / vaihdetaan
Käyttötilaa ei voi konfiguroida	<ul style="list-style-type: none"> - Kielikosketin ei sopivassa paikassa renkaan takana - Kielikosketin viallinen 	<ul style="list-style-type: none"> - Kielikosketin laitetaan renkaaseen - Liitäntäjohdon magneettiventtiili vaihdetaan
Käyttölaitteet kytkeytyvät pois automaattisesti	<ul style="list-style-type: none"> - Toiminta-aika tallennettu ohjelmatilaan 	<ul style="list-style-type: none"> - Huoltoilman jälkikäyntiaika pidennetään / kytke-tään pois
Hana epätiivis	<ul style="list-style-type: none"> - Magneettiventtiili likainen / rikki 	<ul style="list-style-type: none"> - Magneettiventtiilin kalvot puhdistetaan / vaih-detaan
Liian pieni läpivirtaus	<ul style="list-style-type: none"> - Tulopuolen likasuodatin likainen 	<ul style="list-style-type: none"> - Puhdista / vaihda likasihti

Tunnukset

 <p>Vesiliitäntä DN 20 Lämmin vesi</p>	 <p>Muuntaja</p>	 <p>kaikki pois</p>
 <p>Vesiliitäntä DN 20 Kylmä vesi</p>	 <p>Vastaanotin</p>	 <p>Käsisuihku</p>
 <p>Tämä toiminta on taattuna • alkaen.</p>	 <p>Ohjelmointipistoke</p>	 <p>Sivusuihku</p>
 <p>Poisvirtaustehon on oltava enemmän kuin 50l/min.</p>	 <p>230V</p>	 <p>Pääsuihku</p>
 <p>Veden poisvirtaus</p> <p>Raindrain</p>	 <p>12V</p>	 <p>Avaa vedensyöttö</p>
 <p>Suihkualtaan keskusta</p>	 <p>Asennusputki</p>	 <p>Sulje vedentulo</p>
 <p>Vie sivusuihkujen syöttöputket alaspäin laskevasti.</p>		 <p>Silikoni (etikahappovapaa!)</p>

Asennus katso sivu 209

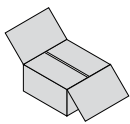

Suomi Varusteet

Muuntaja:

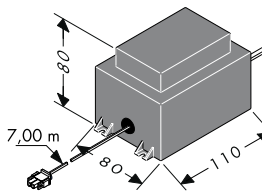

Ulkoisen muuntajan teho on 50 VA. Muuntaja on asennettava kuivaan paikkaan (suoja-alue 3). Muuntajan voi asentaa yhdessä vastaanottimen kanssa muovikoteloon EN/IEC 60335-1:n mukaisesti ((mitat n. 250 x 160 x 92 mm), ei kuulu toimitukseen). Mukana toimitettu kaapeli mahdollistaa muuntajan asentamisen 7,00 m etäisyydelle vastaanottimesta. Tällöin on käytettävä suojusputkea EN35 (ei kuulu toimitukseen) Suojusputki on kiinnitettävä vähintään 500 mm välein ja taivutussäteen tulee olla yli 100 mm.

Muuntajan n. 7,00 m pituista sekundäärijohtoa ei saa lyhentää. Tarpeeton johtomäärä on sijoitettava turvamuuntajan läheisyyteen. Vahingoittunutta liitäntäjohtoa ei saa korvata toisella. Muuntajaa

ei saa enää käyttää.

Vahingoittunutta liitäntäjohtoa ei saa korvata toisella. Verkko-liitäntäjohtoon ollessa viallinen sähköalan ammattilaisen täytyy vaihtaa johto sekä muuntajaa.

Liitäntäjohto Magneettiventtiililohko / Liitäntäjohto valo:

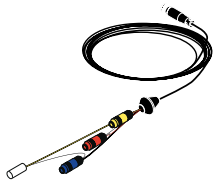

Magneettiventtiililohkon 7,50 m pituista johtoa ja 10,00 m pituista valojohtoa ei saa lyhentää. Tarpeeton johtomäärä on sijoitettava vastaanottimen läheisyyteen.

Magneettiventtiililohkon johdon ja valojohdon saa asentaa vain mukana toimitettuun suojaputkeen (EN 20).

Suojusputki on kiinnitettävä vähintään 500 mm välein ja taivutussäteen tulee olla yli 100 mm.

Huomio: Magneettiventtiililohkon johdon ja valojohdon suojaputkiin ei saa asentaa sähköjohtoja, joiden jännite on yli 12V.

Vastaanotin:

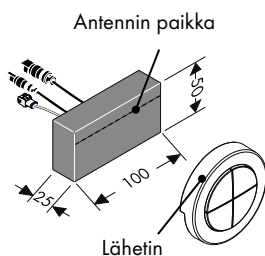

Vastaanotin tulee asentaa samaan tilaan suihkulaiteiston kanssa.

Jos tämä ei ole mahdollista, vastaanottimen voi asentaa suihkutilan viereiseen tilaan.

Vastaanotinta ei saa asentaa metallikoteloon, koska tällöin lähettimen radiosignaalit eivät pääse vastaanottiin. Lisäksi on huomioitava, että vastaanottimen asennuspaikan läheisyydessä on

mahdollisimman vähän radioaaltojen kulkua estäviä metalliosia.

Vastaanottimen antenni on suunnattava lähettimen radiosignaalin optimaalista vastaanottamista varten.

Ohjelmointipistoke:

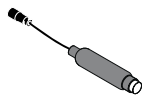

Kun huoltotila on aktivoitu, ohjelmointipistokkeen valodiodi ilmaisee optiset vastaussignaalit. Koodauspistokkeeseen täytyy aina päästä käsiksi.

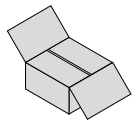

Lähetin:

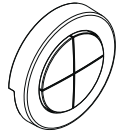

Vastaanotin on jo toimitettaessa oppinut/tallentanut lähettimen. Lähetin ja siihen kuuluva vastaanotin voidaan tunnistaa saman sarjanumerin perusteella.

Lisä- tai myöhemmin hankitut lähettimet on opittava tunnistamaan. Es Maks. 4 lähetintä voidaan oppia ja/tai tallentaa. (katso sivu 106 Kirjautumistila). Lähettimen radiotaajuus on 868,3 MHz.

Huomautus: Oikea toimintatapa vaihdettaessa rikkiäinen lähetin uuteen lähettimeen.

1. Pyyhi muistista pois kaikki opitut lähettimet. (Kirjautumistila ⇒ Pyyhi muistista -moodi.).
2. Opettele uudelleen kaikki muut lähettimet paitsi rikkiäinen lähetin. (Service-moodi ⇒ Kirjautumistila).

Huomautus: Vastaanottimen ja lähettimen kantama on n. 10,00 m. Kantama riippuu siitä, miten voimakkaasti radiosignaalit vaimenevat vastaanottimen ja lähettimen välillä.

Huomautus: Lähetintä käytetään turvallisuussyistä vain suihkujärjestelmän näköetäisyydellä. Muuten vedentulon voi käynnistää erehdyksessä.

Materiaali	Vaimennus
Puu, kipsi, lasi (päällystämätön, ilman metallia)	0 - 10 %
Tiili, prespaanilevy	5 - 35 %
Raudoitettu betoni	10 - 90 %
Metalli, alumiinikerros	90 - 100 %

Magneetti:



Huoltotilan aktivoimiseksi magneetin täytyy painaa kielikosketinta (renkaan takana). (katso sivu 105 / 106, Service-moodi).

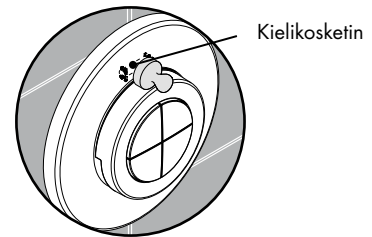

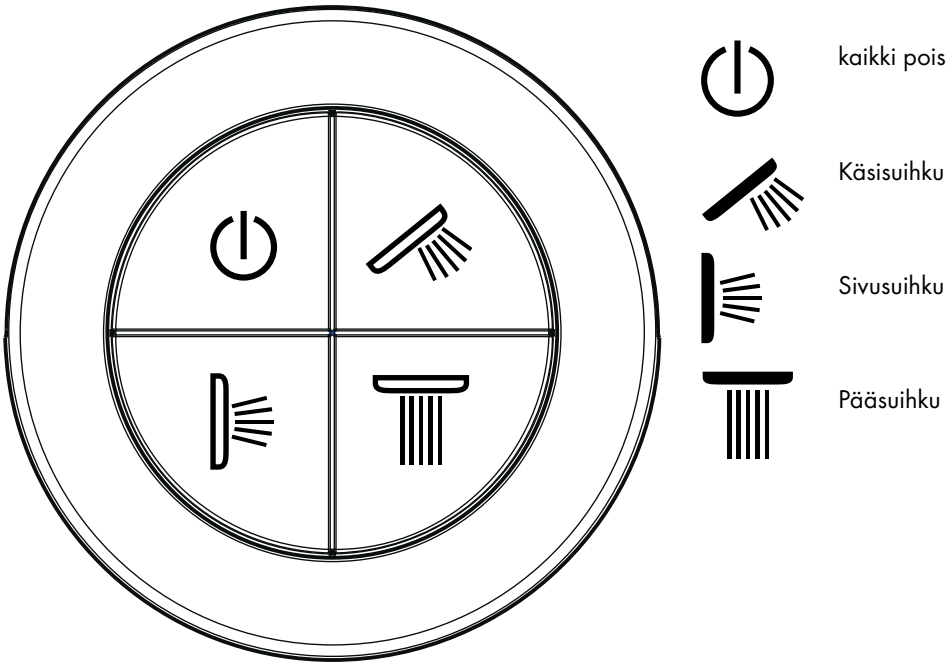

Suihkujen päälle- ja poiskytkentä

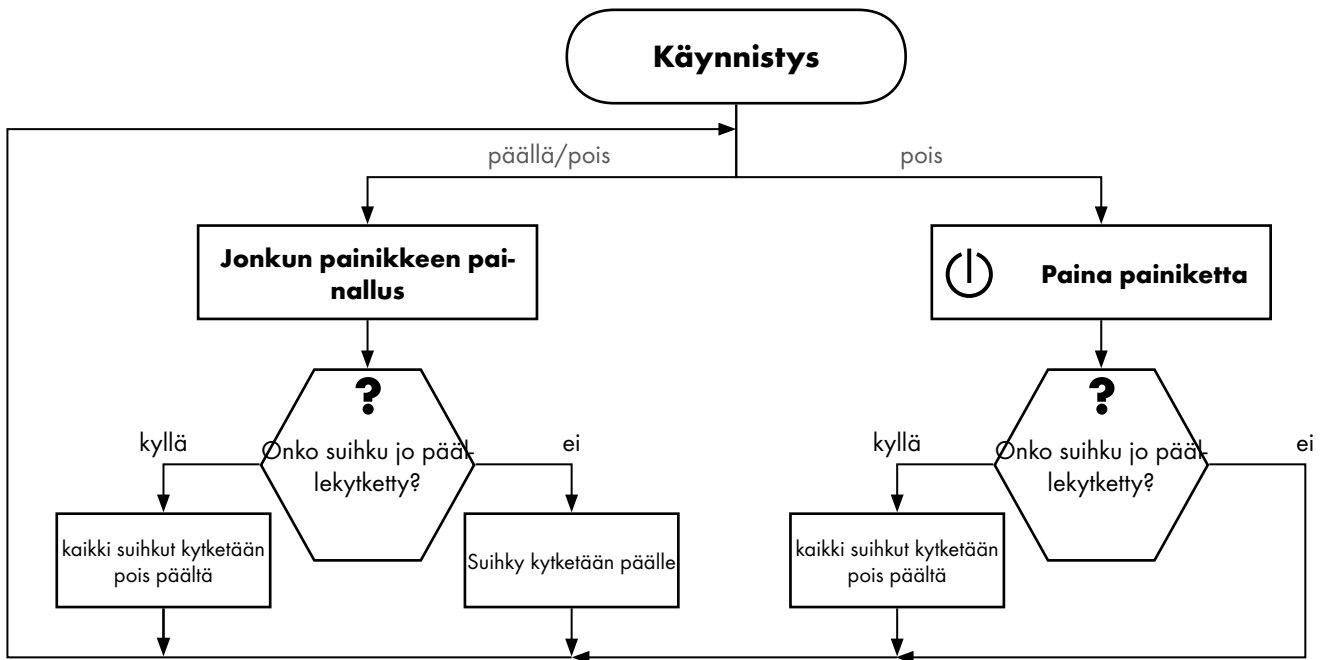

Asennus katso sivu 209

Suomi
Käyttäjätaso

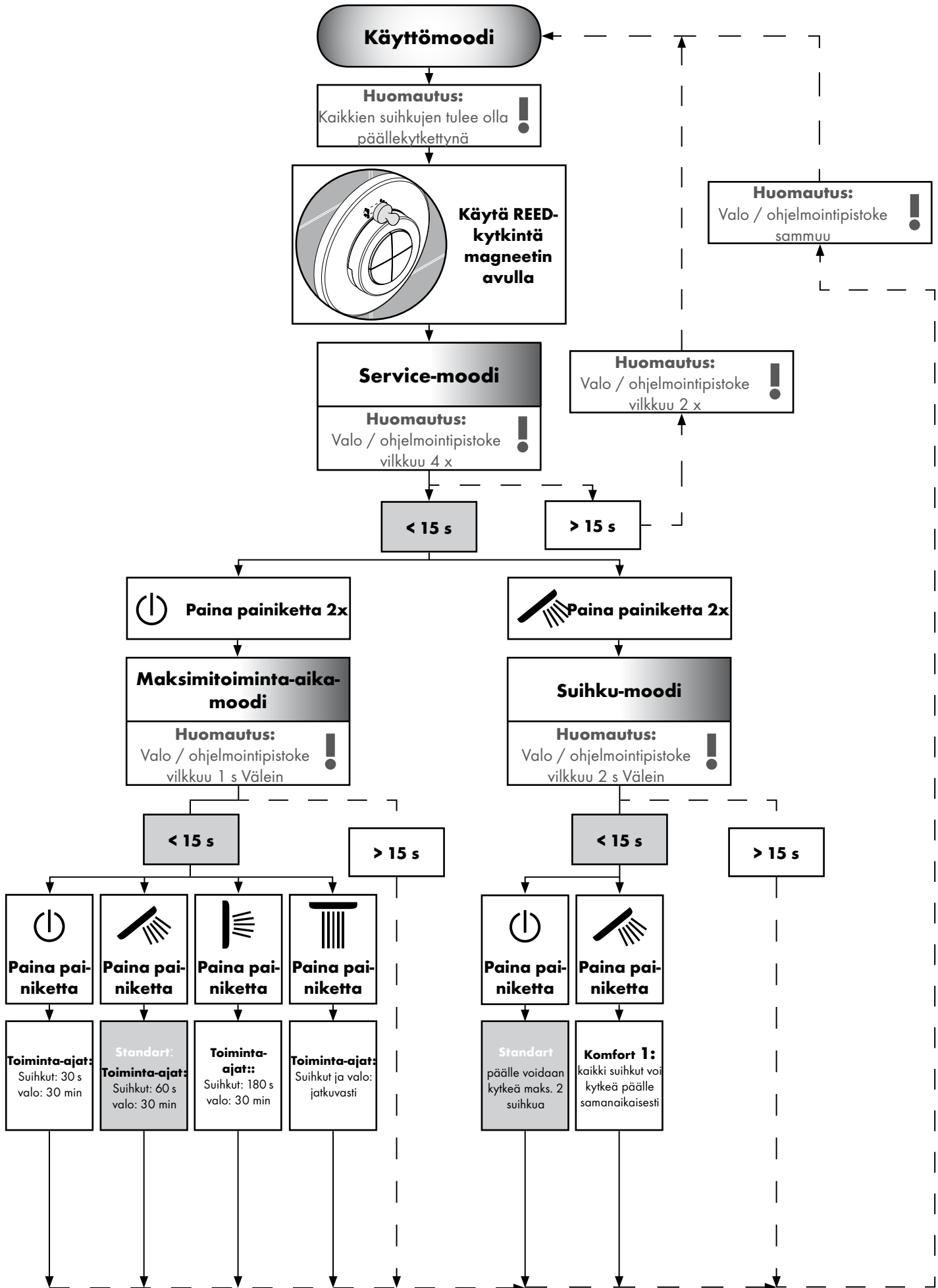

Suomi Asiatuntijataso

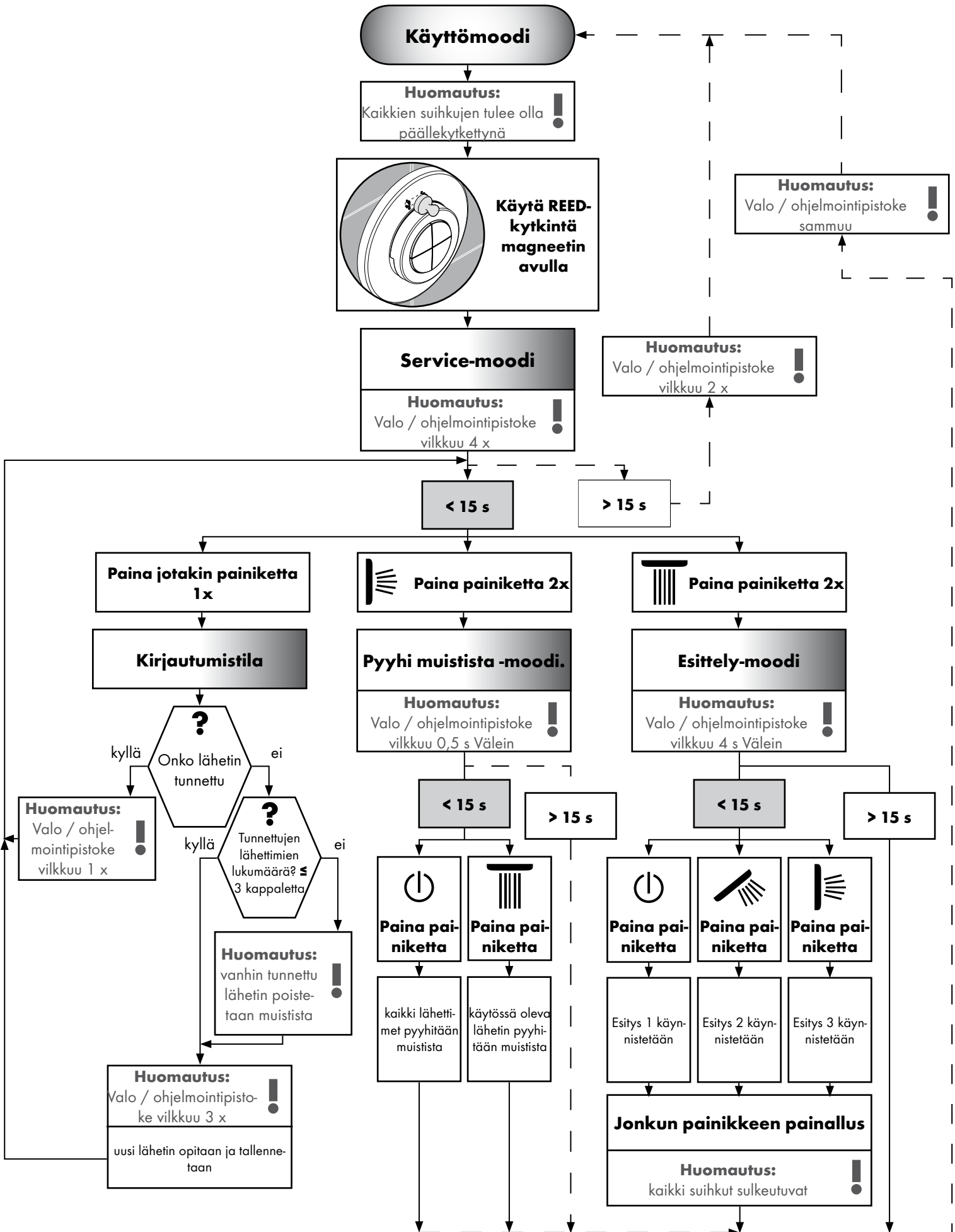

Normer och riktlinjer:

Följande riktlinjer gäller för användningen av produkten:

- EN 15200
- EN 60335-2-105



Säkerhetsanvisningar:

- Produkten får bara användas till kroppshygien med bad och dusch.
- Barn får inte använda duschsystemet ensamma.
- Barn samt vuxna med fysiska, psykiska eller sensoriska funktionshinder får inte använda duschsystemet ensamma. Personer som är påverkade av alkohol- eller droger får inte använda duschsystemet.
- Undvik att rikta duschstrålarna mot känsliga kroppsdelar (t. ex. ögonen). Det måste finnas ett tillräckligt stort avstånd mellan duschen och kroppen.
- Stora tryckskillnader mellan anslutningarna för varmt och kallt vatten måste utjämnas.



Elektrisk anslutning:

- Installations- och kontrollarbeten ska utföras av behörig elektroinstallatör, enligt VDE 0100 del 701 o. IEC 60364-7-701.
- Det behövs bara ett eluttag för elanslutningen. Strömförsörjningen löper över en extern transformator.
- Det får inte finnas lättantändligt material i direkt närhet.
- Den omgivande temperaturen får inte överstiga 50 °C.
- Huvudströmförsörjningen löper över en 230V/N/PE/50Hz växelströmsanslutning.
- Säkringarna måste ske via en felströms-skyddsanordning (RCD/FI)
- med en differensström på ≤ 30 mA.
- Om en potentialutjämning behövs ska detta ordnas på användningsplatsen.
- Vid elinstallationen ska gällande föreskrifter från VDE [branchorganisation Verband der Elektrotechnik, Elektronik und Informationstechnik e.V. Bestimmungen], land- och EVU [elbolag- Elektrizitätversorgungsunternehmen] i aktuell utgåva följas.
- Det måste finnas möjlighet att skilja produkten från elnätet. Anslutningen med en fritt åtkomlig stickkontakt eller med en allpolig strömbrytare enligt EN 60335-1 avs. 24.3.



Montering: (se sidan 209)

- **OBS!** Armatyren måste installeras, genomspolas och testas enligt gällande föreskrifter. (Installation enligt EN 1717)
- Samtliga arbeten får bara utföras när strömmen är avstängd.
- Basenheten 15941180 kan bara monteras lodrätt!
Montering med justeringsring endast möjlig i det främre och mellersta området!
- Alla komponenter måste förbli tillgängliga.



Tillbehör (se sidan 109)



Måtten: (se sidan 205)



Monteringsexempel: (se sidan 205)



Hantering: (se sidan 111)

- Vid ett strömavbrott i 230 V nätspänningen kan duschenheten inte användas.
- Produkten är inte avsedd att användas tillsammans med ett ångbad!



Rengöring Filter: (se sidan 213)

Atsarginés dalys (se sidan 215)

XXX = **Färgkodning**





















000 = krom

400 = vit/krom

Svenska Teknisk information

Störning	Orsak	Åtgärd
Ingen funktion	<ul style="list-style-type: none"> - Ingen spänningsförsörjning - Transformator till grundset defekt - Mottagare olämpligt placerad / defekt - Sändare inte inlagd / defekt 	<ul style="list-style-type: none"> - Säkerställ spänningsförsörjning - Byt transformator - Ändra mottagarposition eller byt ut mottagare - Lägg in / byt ut sändare
Det går inte att ställa in driftsläge	<ul style="list-style-type: none"> - Reed-kontakt inte på rätt plats bakom rosetten - Reed-kontakt felaktig 	<ul style="list-style-type: none"> - Placera Reed-kontakt vid rosetten - Byt anslutningsledning till magnetventil
Förbrukare stänger av sig självständigt	<ul style="list-style-type: none"> - Arbetsintervall sparad i programläge 	<ul style="list-style-type: none"> - Förläng / stäng av fördröjningstiden i service-läget
Otät blandare	<ul style="list-style-type: none"> - Magnetventil smutsig/defekt 	<ul style="list-style-type: none"> - Rengör / byt ut magnetventilmembran
För litet genomflöde	<ul style="list-style-type: none"> - Smutsfilter på ingångssidan smutsigt 	<ul style="list-style-type: none"> - Rengör / byt ut smutsfilter

Symboler

	Vattenanslutning DN 20 Varmvatten		Transformator		Allt avstängt.
	Vattenanslutning DN 20 Kallvatten		Mottagare		Handdusch
	Från • garanteras funktionen.		Kodningskontakt		Sidodusch
	Avloppet måste klara mer än 50 l/ min. > 50 l/min		230V		Huvuddusch
	Avlopp		12V		Slå på vatten
	Mitten av duschkaret		Ihåligt rör		Stäng av vattnet
	Drag vattenledningar till sidoduschar med fall.		Silikon (fri från ättiksyra!)		

Montering se sidan 209

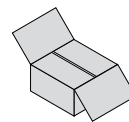

Transformator:

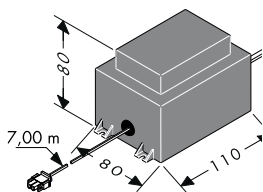

Effekten hos den externa transformatorn uppgår till 50 VA. Transformatorn måste installeras i den torra delen (skyddszon 3). Transformatorn kan monteras i ett plastrus tillsammans med mottagaren, enligt EN/IEC 60335-1 (mått ca 250 x 160 x 92 mm, medföljer inte leveransen). Den medföljande kabeln gör det möjligt att installera transformatorn upp till 7,00 m bort från mottagaren. Till detta måste det finnas ett tomt kabelrör EN35 (medföljer inte leveransen). Det tomma kabelröret måste fixeras minst var 500:de mm och svänggradien måste vara större än 100 mm.

Den ca 7,00 m långa sekundärkabeln till transformatorn får inte kortas. Den kabel som inte behövs ska förvaras i närheten av säkerhets-transformatorn.

En skadad anslutningskabel får inte bytas ut. Transformatorn får då inte användas mer.

En skadad anslutningskabel får inte bytas ut. När en nätkabel är defekt måste både kabeln och transformatorn bytas ut av en elfackman.

Anslutningskabel Magnetventilblock / Anslutningskabel Ljus:

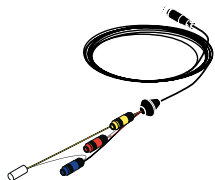

Den 7,50 m långa kabeln till magnetventilblocket samt den 10,00 m långa ljuskabeln får inte kortas. Den kabelmängd som inte behövs ska förvaras i närheten av mottagaren.

Kabeln till magnetventilblocket och ljuskabeln får bar dras i det medföljande tomma kabelröret (EN 20).

Det tomma kabelröret måste fixeras minst var 500:de mm och svänggradien måste vara större än 100 mm.

OBS: I de tomma kabelrören till magnetventilblock och ljuskablarna får inga elkablar med spänning högre än 12 V dras in.

Mottagare:

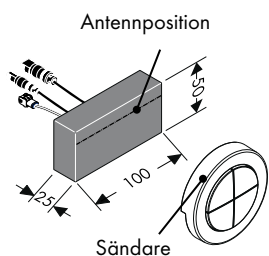

Mottagaren bör helst monteras i samma utrymme som duschenheten.

Om detta inte är möjligt kan mottagaren monteras i ett utrymme som gränsar till duschenheten.

Mottagaren får inte monteras i ett metallhus eftersom sändarens signaler då skulle skärmars av. Det är även viktigt att det finns så få avskärmande metalldelar som möjligt på det ställe där mottaga-

ren monteras.

Mottagarens antenn bör vara riktad mot sändaren om signalerna ska registreras på ett optimalt sätt.

Kodningskontakt:

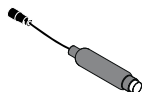

Om serviceläget är aktiverat visar kodningskontaktens lysdiod de optiska svarssignalerna. Kodningskontakten måste alltid vara tillgänglig

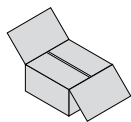

Svenska Tillbehör

Sändare:



Sändaren är redan inställd på mottagaren vid leveransen. Identiska serienummer gör att sändaren kan paras ihop med mottagaren.

Extra sändare, eller sändare som skaffas i efterhand, måste ställas in. Es Högst fyra sändare kan ställas in resp. sparas. (se sidan 113 Inloggningsläge).

Sändarens radiofrekvens är 868,3 MHz.

Hänvisning: Mottagare och sändare har en räckvidd på ca 10,00 m. Räckvidden styrs av i vilken omfattning signalerna mellan sändare och mottagare dämpas.

Hänvisning: Av säkerhetsskäl ska sändaren bara användas där man kan se den från duschsystemet. I annat fall kan vatten oavsiktligt slås på.

Hänvisning: Gör så här när en defekt sändare ska bytas ut mot en ny:

1. Radera alla sändare. (Inloggningsläge ⇒ Raderingsläge).
2. Lägg in alla sändare, utom den defekta, på nytt. (Serviceläge ⇒ Inloggningsläge).

Material	Dämpning
Trä, gips, glas (utan beläggning, utan metall)	0 - 10 %
Tegelsten, spånskivor	5 - 35 %
Betong med järnarmering	10 - 90 %
Metall, aluminiumlaminering	90 - 100 %

Magnet:



När serviceläget ska aktiveras måste magneten öppna REED-kontakten (bakom rosetten). (se sidan 112 / 113, Serviceläge).

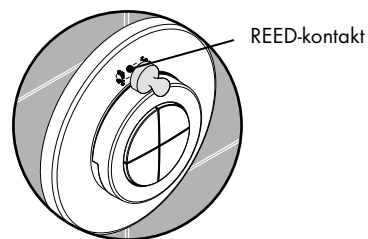

Montering se sidan 209

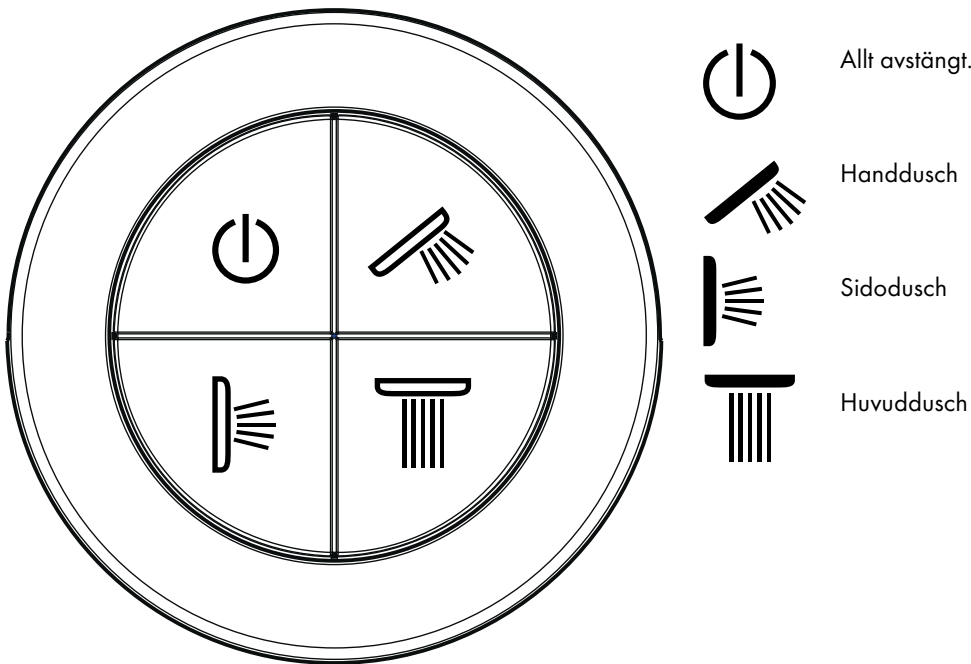

Starta och stänga av duschmunstycken:

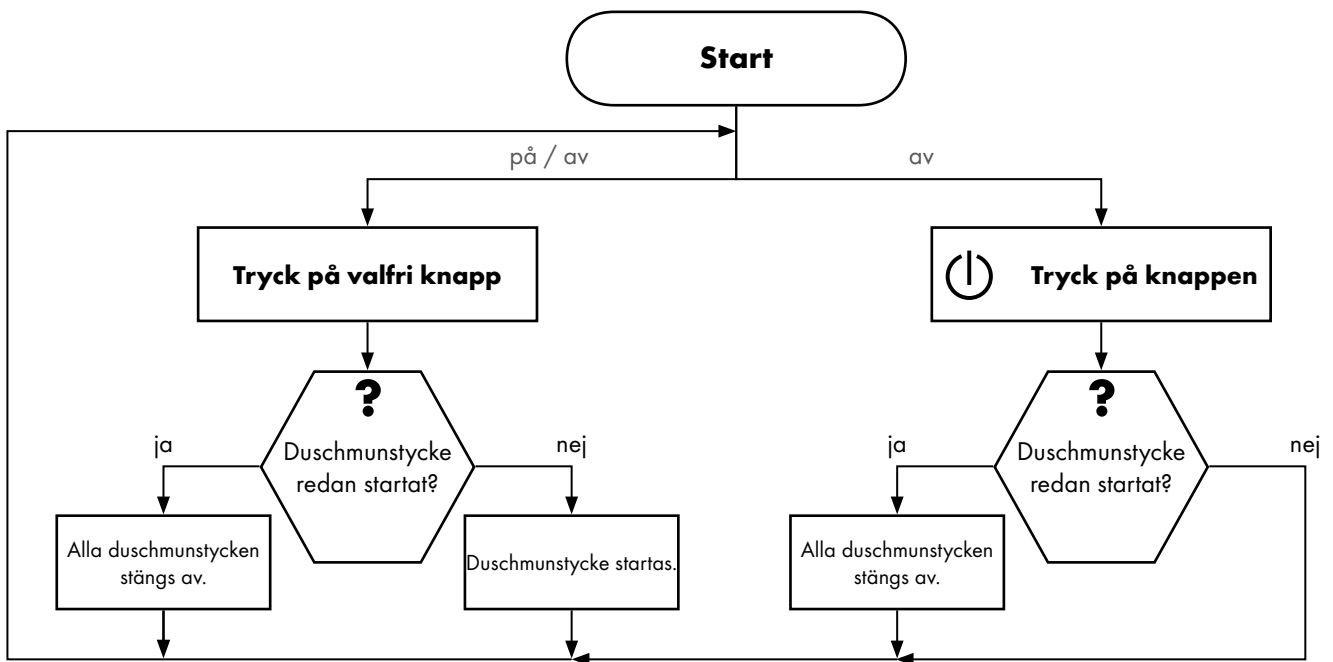

Montering se sidan 209

Svenska
Användarnivå

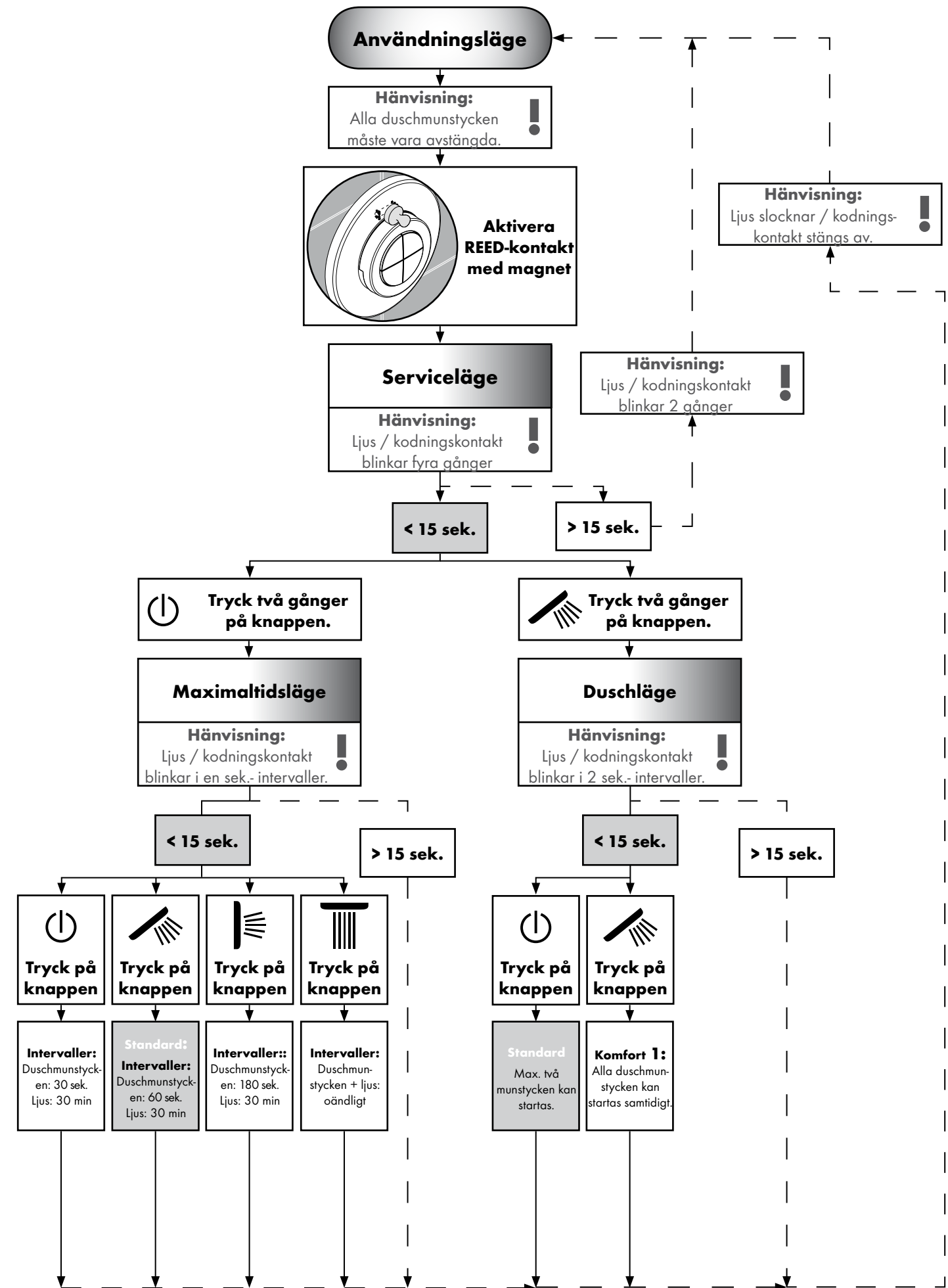

Svenska Expertnivå

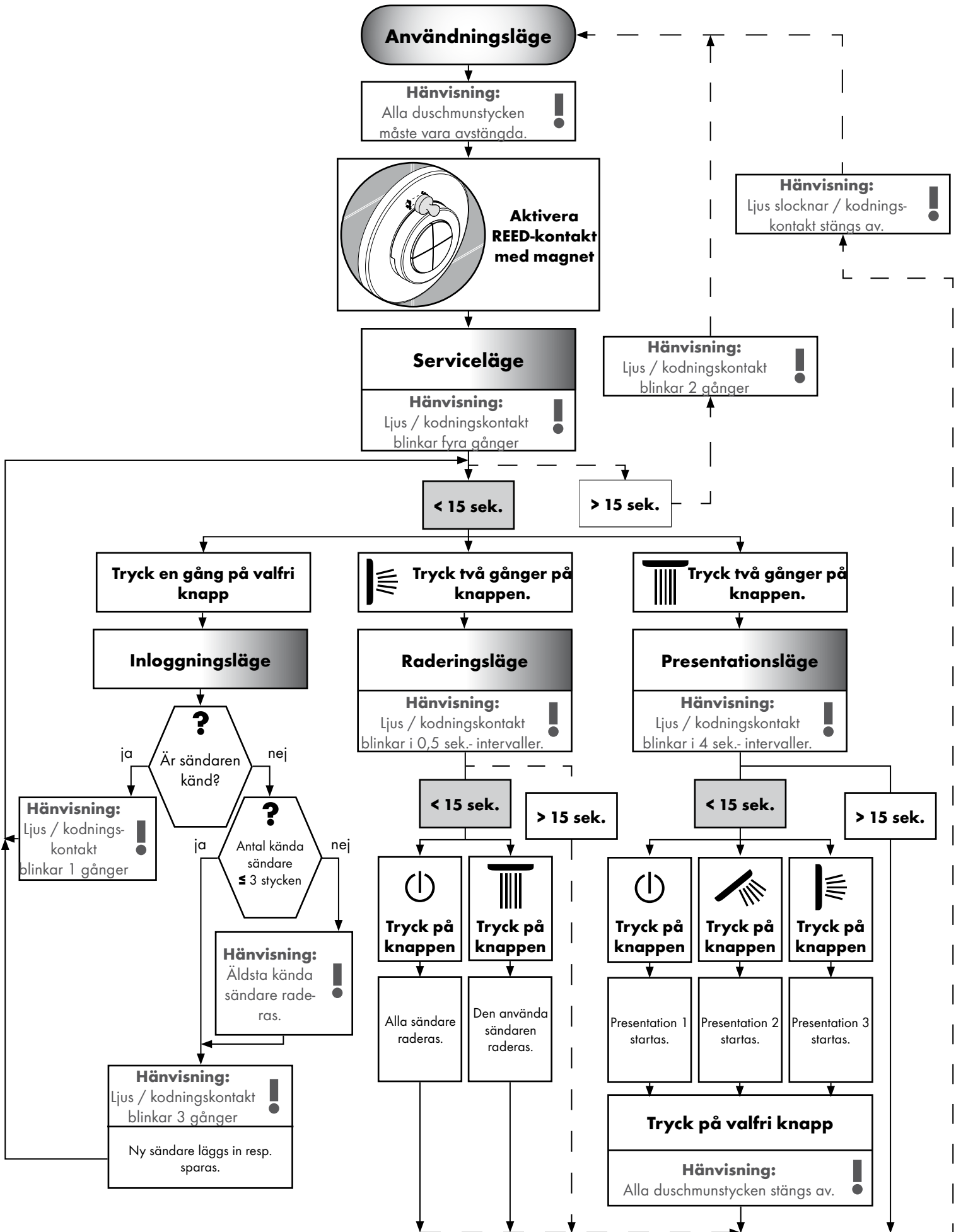

Normos ir direktyvos:

Gaminio naudojimas grindžiamas tokiomis direktyvomis:

- EN 15200
- EN 60335-2-105



Saugumo technikos nurodymai:

- Gaminys turi būti naudojamas tik maudymuisi, kūno higienai ir švarai palaikyti.
- Vaikai neturi naudotis dušo sistema be suaugusiųjų priežiūros.
- Dušo sistema uždrausta naudotis vaikams, taip pat suaugusiems su fizine, dvasine negale ir (arba) sensorikos sutrikimais. Dušo sistema taip pat uždrausta naudotis asmenims, apsvaigusiems nuo alkoholio arba narkotikų.
- Būtina vengti dušo vandens srovės kontakto su jautriomis kūno vietomis (pvz., akimis). Todėl būtina laikytis tinkamo atstumo nuo dušo.
- Turi būti išlyginti šalto ir karšto slėgio nelygumai.



Elektros prijungimas:

- Instaliavimo ir tikrinimo darbus gali atlikti tik kvalifikuoti elektriškai pagal VDE 0100, 701 d. ir IEC 60364-7-701 standartų reikalavimus
- Elektrai prijungti reikalingas tik vienas kištukinis lizdas. Elektra tiekama per išorinį transformatorių.
- Netoli prietaiso negali būti jokių lengvai užsidegančių medžiagų.
- Aplinkos temperatūra negali viršyti 50 °C.
- Bendras elektros tiekimas vyksta per 230V/N/PE/50Hz kintamos srovės priedą
- Apsauginis įrenginys (RCD / FI) apsaugo nuo nebalanso srovės, kai srovių skirtumas ≤ 30 mA .
- Jei reikia suvienodinti potencialus, tai reikia atlikti montavimo vietoje.
- Montuodami elektros įrangą, laikykitės galiojančių Vokietijos elektrotechnikos asociacijos (VDE), žemės ir - energijos tiekimo įmonės reikalavimų.
- Turi būti užtikrintas gaminio atjungimas nuo elektros tinklo. Tam naudojamas lengvai prieinamas kištukas arba daugiapolis jungiklis (EN 60335-1, 24.3 sk.)



Montavimas: (žr. psl. 209)

- Dėmesio! Maišytuvas privalo būti montuojamas ir išbandomas pagal veikiančias normas ir šią instrukciją. (Montavimas pagal EN 1717)
- Atlikdami bet kokius darbus, būtinai atjunkite maitinimo įtampą.
- Pagrindinė dalis 15941180 gali būti įstatyta tik vertikaliai! Reguliuojamą žiedą montuojant galima naudoti tik priekinėje ir vidurinėje dalyje!
- Visos įrenginio dalys turi būti prieinamos.



Priedai (žr. psl. 116)



Išmatavimai: (žr. psl. 205)



Montavimo pavyzdžiai: (žr. psl. 205)



Eksploatacija: (žr. psl. 118)

- Sutrikus 230 V tinklo įtampai, dušo įrenginiu naudotis negalima.
- Gaminis netinkamas naudoti garo pirtyje!



Valymas filtras: (žr. psl. 213)





















Atsarginės dalys (žr. psl. 215)

- XXX = **Spalvos**
000 = chrom
400 = balta/chrom

Lietuviškai Techninė informacija

Gedimas	Priežastis	Priemonė
Jokios funkcijos	<ul style="list-style-type: none"> - netiekama įtampa - Pažeista pagrindinio rinkinio jungė - Netinkama imtuvo padėtis arba jis pažeistas - Nesureguliuotas arba pažeistas siųstuvą 	<ul style="list-style-type: none"> - Įtampos tiekimo užtikrinimas - Pakeiskite transformatorių - Pakeiskite imtuvo padėtį arba jį patį - Sureguliuokite arba pakeiskite siųstuvą
Darbo režimas nekonfigūruojamas	<ul style="list-style-type: none"> - Vamzdelio kontaktas netinkamoje vietoje už puošimo elemento - Neteisingas vamzdelio kontaktas 	<ul style="list-style-type: none"> - Vamzdelio kontaktą pritvirtinkite prie puošimo elemento - Pakeiskite magnetinio vožtuvo prijungimo kabelį
Vartotojas išjungia pats	<ul style="list-style-type: none"> - Veikimo laikas nustatytas programos režime 	<ul style="list-style-type: none"> - Aptarnavimo režimu pailginkite arba išjunkite delsos periodą
Nesandari jungtis	<ul style="list-style-type: none"> - Užterštas arba pažeistas magnetinis vožtuvas 	<ul style="list-style-type: none"> - Išvalykite arba pakeiskite magnetinio vožtuvo membraną
Per mažas srautas	<ul style="list-style-type: none"> - Užteršta tinklinė nešvarumų gaudyklė iš padavimo pusės 	<ul style="list-style-type: none"> - Išvalykite arba pakeiskite filtrą.

Ženkliai

	Vandens prijungimas DN 20 Šiltas vanduo		Transformatorius		Viskas išjungta
	Vandens prijungimas DN 20 Šaltas vanduo		Imtuvas		rankų dušas
	Nuo • funkcionavimas garantuotas		Tik į tam tikrą lizdą tinkantis kištukas		šoninis purkštukas
	Nutekėjimo našumas turi būti ne mažesnis 50 l/min		230V		galvos dušas
	Nutekėjimas		12V		Ijunkite vandens tiekimą
	Raindrain Dušo padėklo centras		Tuščias vamzdelis		Išjungti vandens tiekimą
	Privesti vamzdžius šoniniams purkštukams.				Silikonas (be acto rūgšties!)

Montavimas žr. psl. 209

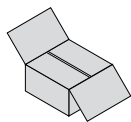

Lietuviškai Priedai

Transformatorius:

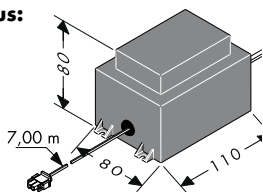

Išorinio transformatoriaus galia siekia 50 VA. Transformatorių įrenkite sausoje srityje (3 saugos zonoje). Transformatorių kartu su imtuvu galima įmontuoti į plastikinį korpusą, atsižvelgiant į EN / IEC 60335-1 reikalavimus (apytikriai matmenys: 250 x 160 x 92 mm, neįeina į komplektaciją). Komplektacijoje pristatomas kabelis leidžia įrengti transformatorių už 7,00 m nuo imtuvo. Tam tinklui turi būti numatytas tuščias vamzdis EN35 (neįeina į komplektaciją). Tuščią vamzdį būtina tvirtinti kas 500 mm, o išlinkimo spindulys turi būti didesnis nei 100 mm.

Maždaug 7,00 m ilgio transformatoriaus antrinio kabelio trumpinti negalima. Nepanaudotas kabelio ilgis yra laikomas šalia apsauginio transformato-

riaus. Pažeisto prijungimo kabelio negalima keisti. Tuo atveju transformatoriumi daugiau nebegalima naudotis.

Pažeisto prijungimo kabelio negalima keisti. Jei gu elektros tinklo jungties laidas turi defektą, jį ir transformatorių turi pakeisti kvalifikuotas elektrikas.

Jungiamasis kabelis Magnetiniai vožtuvai / Jungiamasis kabelis Šviesa:

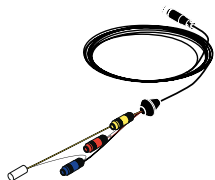

7,50 m ilgio magnetinių vožtuvų kabelio bei 10 m ilgio elektros kabelio negalima trumpinti. Nepanaudotas kabelio ilgis turi būti laikomas šalia imtuvo. Magnetinių vožtuvų kabelį ir optinį kabelį galima nutiesti tik pristatomame tuščiam vamzdyje (EN 20).

Tuščią vamzdį būtina tvirtinti kas 500 mm, o išlinkimo spindulys turi būti didesnis nei 100 mm.

Dėmesio: Tuščiuose vamzdžiuose, skirtuose magnetinių vožtuvų kabeliams ir elektros laidams, negalima kloti elektros laidų, kuriais teka didesnė bei 12V įtampa.

Imtuvas:

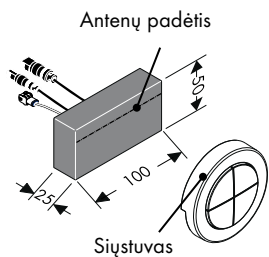

Imtuvą rekomenduojama montuoti toje pačioje patalpoje kaip ir dušo įrenginį.

Jei tokios galimybės nėra, imtuvą galima sumontuoti ir kitoje patalpoje, kuri ribojasi su dušo įrenginiu. Imtuvo negalima įmontuoti į metalinį korpusą, kadangi taip slopinami siųstuvo radijo signalai. Be to, būtina atkreipti dėmesį ir į tai, kad netoli imtuvo sumontavimo vietos būtų kuo mažiau metalinių

daiktų, kurie slopina radijo signalus.

Siekiant kaip galima geriau atpažinti radijo signalus, imtuvo anteną reikia nukreipti į siųstuvo pusę.

Tik į tam tikrą lizdą tinkantis kištukas:

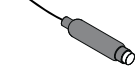

Kai suaktyvintas techninio aptarnavimo režimas, koduojamo kištuko šviesos diodas rodo optinius grįžtamojo ryšio signalus

Programuojamas kištukas turi būti nuolat prieinamas

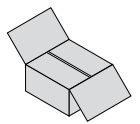

Siųstuvas:



Pristatant prekes, siųstuvas jau suderintas su imtuvu ir jį atpažįsta. Suteikti identiški serijų numeriai leidžia suporuoti siųstuvą su imtuvu.

Papildomi ar vėliau įsigyti siųstuvai turi būti užprogramuojami. Es Užprogramuoti ar įtraukti į atmintį galima daugiausiai 4 siųstuvus. (žr. psl. 120 Pranešimo režimas).

Siųstuvo radijo bangų dažnis siekia 868,3 MHz

Nuoroda: Teisingi veiksmai keičiant sugedusį siųstuvą kitu nauju siųstuvu.

1. ištrinti visus siųstuvus (Pranešimo režimas ⇒ Ištrinimas).
2. Visus siųstuvus, išskyrus sugedusį, užprogramuoti iš naujo. (Priežiūrosmas ⇒ Pranešimo režimas).

Nuoroda: Imtuvo ir siųstuvo veikimo zona siekia apie 10,00 m. Veikimo zona priklauso nuo to, kaip stipriai yra slopinami radijo signalai tarp siųstuvo ir imtuvo.

Nuoroda: Saugumo sumetimais siųstuvas naudojamas tik dušo sistemos matymo zonoje. Be to, tai turėtų apsaugoti nuo netyčinio vandens įjungimo.

Medžiaga	Slopinimas
Medis, gipsas, stiklas (nesluoksniuotas, be metalo)	0 - 10 %
Degintos plytos, presuotų drožlių plokštės	5 - 35 %
Betonas su geležine armatūra	10 - 90 %
Metalas, aliuminio folijos laminatas	90 - 100 %

Magnetas:



Techninio aptarnavimo režimui suaktyvinti turi būti įjungtas REED-kontakto magnetas (už lizdo) (žr. psl. 119 / 120, Priežiūrosmas).

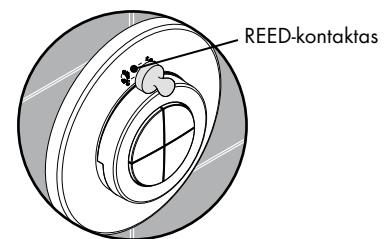

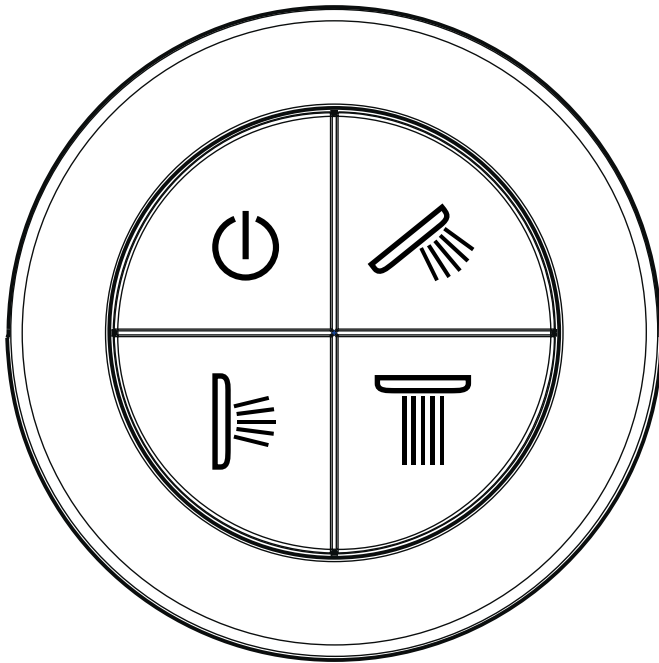

Viskas išjungta



rankų dušas



šoninis purkštukas



galvos dušas

Dušas: įjungimas ir išjungimas

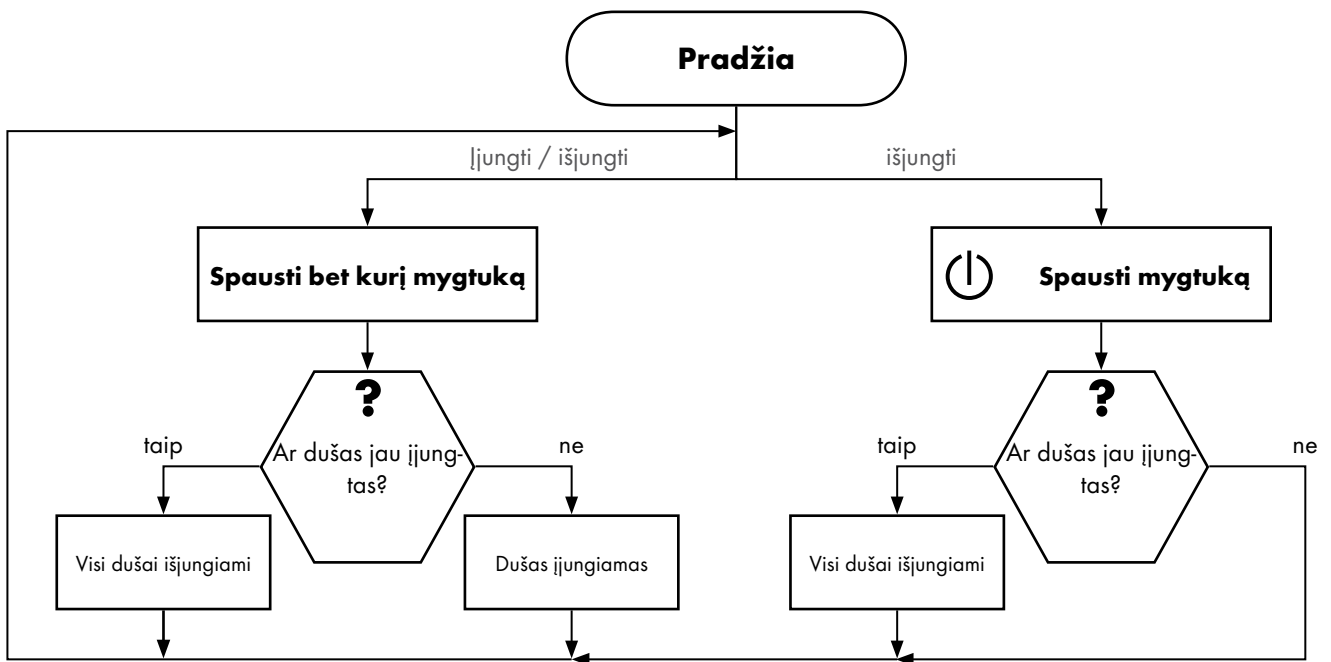

Montavimas žr. psl. 209

Lietuviškai Vartotojo lygmuo

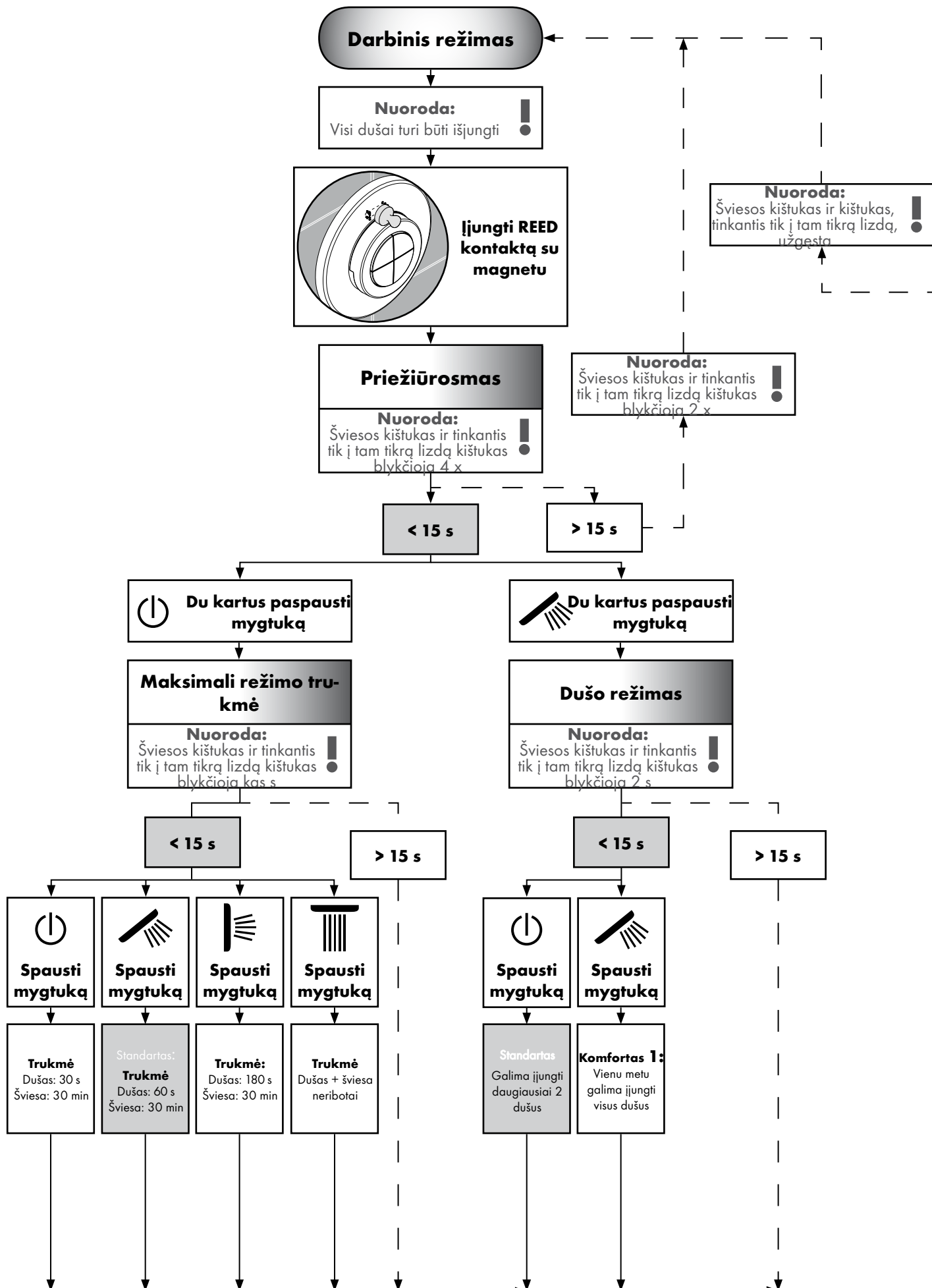

Lietuviškai Eksperto lygmuo

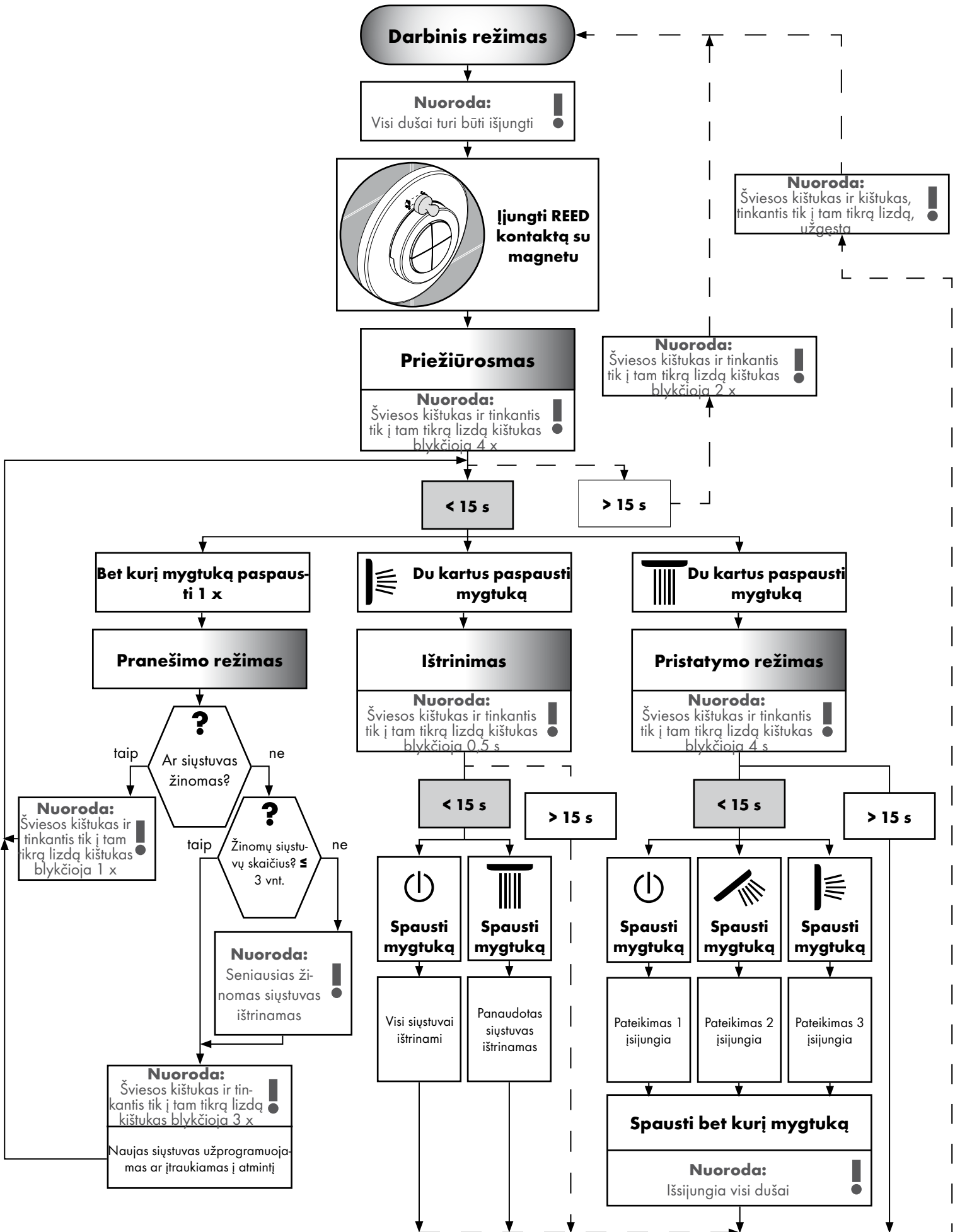

Norme i direktive:

Primjenu proizvoda jamče sljedeće direktive:

- EN 15200
- EN 60335-2-105



Sigurnosne upute:

- Proizvod se smije primjenjivati samo za kupanje, tuširanje i osobnu higijenu.
- Djeca ne smiju koristiti sustav tuša bez nadzora.
- Djeca, kao i tjelesno, mentalno i/ili senzorno hendikepirane odrasle osobe ne smiju se koristiti sustavom tuša bez nadzora. Osobe koje su pod utjecajem alkohola ili droga ne smiju se koristiti sustavom tuša.
- Mora se izbjegavati kontakt mlaza iz tuša s osjetljivim dijelovima tijela (npr. očima). Tijelo korisnika mora biti dovoljno udaljeno od tuša.
- Velika razlika u pritisku između vruće i hladne vode mora biti izbalansirana.



Električni priključak:

- Električne instalacijske i ispitne radove smiju obavljati samo certificirani električari uz uvažavanje odredaba VDE 0100 dio 701 i IEC 60364-7-701.
- Za priključivanje u struju potrebna je samo jedna utičnica. Napajanje strujom se provodi preko vanjskog transformatora.
- U neposrednoj se blizini ne smiju nalaziti lako zapaljivi materijali.
- Okolna temperatura ne smije prekoračiti 50 °C.
- Cjelokupno napajanje strujom provodi se preko 230V/N/PE/50Hz priključka izmjenične struje.
- Vod se mora osigurati nadstrujnom zaštitnom sklopkom (RCD/FI) s nazivnom diferencijalnom strujom ≤ 30 mA.
- Ako je potrebno izjednačenje potencijala, mora ga osigurati klijent.
- Prilikom provedbe električnih instalacijskih radova treba se pridržavati odgovarajućih, trenutno važećih propisa strukovne udruge elektrotehničara (u Njemačkoj: VDE), državnih propisa te propisa lokalnog poduzeća za distribuciju električne energije.
- Mora se omogućiti odvajanje proizvoda sa strujne mreže. To se može postići ili lako dostupnim utikačem ili višepolnom sklopkom sukladno EN 60335-1 st. 24.3.



Sastavljanje: (pogledaj stranicu 209)

- Pažnja! Cijevi moraju biti postavljene, isprane i testirane prema važećim normama. (Instalacija prema standardu EN 1717)
- Radovi bilo koje vrste smiju se obavljati samo u beznaponskom stanju.
- Moguća je samo okomita ugradnja tijela 15941180! Montaža s prstenom za namještanje moguća je samo u prednjem i središnjem području!
- Sve komponente moraju biti lako dostupne.



Pribor (pogledaj stranicu 123)



Mjere: (pogledaj stranicu 205)



Primjeri instalacija: (pogledaj stranicu 205)



Upotreba: (pogledaj stranicu 125)

- Tuš se ne može koristiti ako dođe do ispada 230 V mrežnog napona.
- Proizvod nije predviđen za primjenu u parnim kupaonicama!



Čišćenje Rešetkasti filter: (pogledaj stranicu 213)























Rezervni dijelovi (pogledaj stranicu 215)

XXX =	Boje
000 =	krom
400 =	bijela/krom

Hrvatski Tehničke informacije

Greška	Uzrok	Otklanjanje
Bez ikakvih funkcija	<ul style="list-style-type: none"> - Nema opskrbe napona - Transformator osnovne garnitura je u kvaru - Prijemnik nepovoljno pozicioniran / u kvaru - Predajnik nije prilagođen ili je u kvaru 	<ul style="list-style-type: none"> - Osigurajte opskrbu napona - Zamijenite transformator - Premjestite prijemnik ili ga zamijenite - Prilagodite ili zamijenite predajnik
Radni se modus se ne može konfigurirati	<ul style="list-style-type: none"> - Reed kontakt nije na odgovarajućem položaju iza rozete - Reed kontakt neispravan 	<ul style="list-style-type: none"> - Postavite Reed kontakt na rozetu - Zamijenite priključni vod magnetskog ventila
Trošila se samostalno isključuju	<ul style="list-style-type: none"> - Vrijeme protoka pohranjeno u programskom modusu 	<ul style="list-style-type: none"> - Produžite / isključite zaustavno vrijeme u servisnom modusu
Armatura ne brtvi	<ul style="list-style-type: none"> - Magnetski ventil je prljan / neispravan 	<ul style="list-style-type: none"> - Očistite / zamijenite membranu magnetskog ventila
Protok je premali	<ul style="list-style-type: none"> - Filtar za skupljanje nečistoće na ulaznoj strani je zaprljan 	<ul style="list-style-type: none"> - Očistite/zamijenite filtara za skupljanje nečistoće

Simbolima

	priključak na dovod vode DN 20 topla voda		transformator		sve isključeno
	priključak na dovod vode DN 20 hladna voda		Prijemnik		Ručni tuš
	Zajamčena funkcija od • naviše		kodni utikač		Bočni tuš
	Protok vode mora biti veći od 50 l/min.		230V		tuš iznad glave
	Odvod		12V		Otvorite dotok vode
	Raindrain		Prazna cijev		Zatvorite vodu
	Sredina tuš-kada				Silikon (ne sadrži kiseline)
	Položite vodovodne cijevi za bočni tuš s nagibom				

Sastavljanje pogledaj stranicu 209

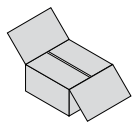

Transformator:

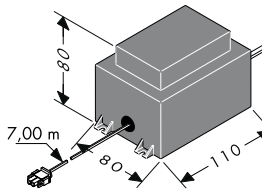

Snaga vanjskog transformatora iznosi 50 VA. Transformator se mora instalirati u suhoj zoni (zaštitna zona 3). Transformator se zajedno s prijemnikom može ugraditi u plastično kućište, pri čemu se mora uvažiti odredba EN/IEC 60335-1. (dimenzija ca. 250 x 160 x 92 mm, nije sadržana u isporuci). Isporučeni kabel omogućava instalaciju transformatora na udaljenosti do 7,00 m od prijemnika. U tu se svrhu mora predvidjeti jedna prazna cijev EN35 (nije sadržana u isporuci). Prazna cijev se mora fiksirati na rastojanjima ne većim od 500 mm, a polumjer savijanja mora biti veći od 100 mm. Sekundarni vod transformatora dugačak oko 7,00 m se ne smije kratiti. Nepotrebna dužina se treba ostaviti u blizini sigurnosnog transformatora. Ošte-

ćeni priključni vod se ne smije zamjenjivati. U tom se slučaju transformator ne smije više uključivati. Oštećeni priključni vod se ne smije zamjenjivati. Ako je priključni vod za napajanje neispravan, kvalificirani električar mora zamijeniti cjelokupni vod zajedno s transformatorom.

Priključni vod blok magnetskih ventila / priključni vod svjetlo:

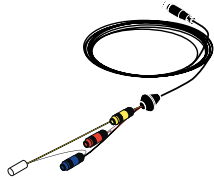

Vod bloka magnetskih ventila dugačak 7,50 m, te svjetlosni vod dužine 10,00 m, se ne smiju kratiti. Nepotrebna dužina se treba ostaviti u blizini prijemnika. Vod bloka magnetskog ventila i svjetlosni vod se smiju položiti samo u isporučenoj praznoj cijevi (EN 20). Prazna cijev se mora fiksirati na rastojanjima ne većim od 500 mm, a polumjer savijanja mora biti veći od 100 mm.

Pažnja: U praznoj cijevi za vod bloka magnetskih ventila i svjetlosni vod se ne smiju polagati električni vodovi napona većeg od 12 V.

Prijemnik:

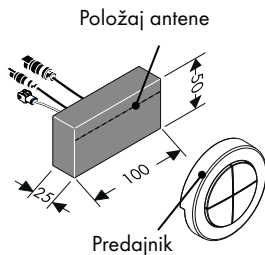

Prijemnik je poželjno montirati u istoj prostoriji u kojoj se nalazi i dio za tuširanje. Ako to nije moguće, prijemnik se može montirati i u susjednoj prostoriji. Prijemnik se ne smije ugrađivati u metalno kućište, jer bi ono onemogućilo radiosignal predajnika. Također, mora se obratiti pozornost da se što manje metalnih dijelova, koji ometaju prijem signala,

nalazi u blizini mjesta ugradnje prijemnika. Radi optimalnog prijema radiosignala, antena prijemnika treba biti okrenuta prema predajniku.

kodni utikač:

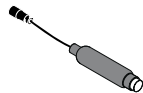

Ako je aktivan servisni modus, LED indikator na kodnom utikaču svijetli. Kodni utikač mora u svako doba biti dostupan.

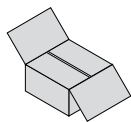

Hrvatski Pribor

Predajnik:



Prijemnik je prigodom isporuke već podešen na prijem signala s odgovarajućeg predajnika. Također, predajnik i prijemnik su, radi lakšeg prepoznavanja, označeni istim serijskim brojem.

Ako se želi prijem signala s dodatnih, odnosno naknadno kupljenih predajnika, prijemnik se mora posebno podesiti. Es Maksimalno je moguće podešavanje prijema, odnosno pamćenje, četiri predajnika. (pogledaj stranicu 127 Modus za prijavljivanje).

Predajna frekvencija iznosi 868,3 MHz.

Uputa: Pravilan postupak pri zamjeni neispravnog predajnika novim:

1. Izbrisati sve predajnike. (Modus za prijavljivanje ⇒ Modus za brisanje).
2. Provesti prepoznavanje svih predajnika, sem neispravnog. (Modus za servisni ⇒ Modus za prijavljivanje).

Uputa: Domet predajnika i prijemnika iznosi ca. 10,00 m. Točna vrijednost ovisi o prigušenju signala između predajnika i prijemnika.

Uputa: Iz sigurnosnih razloga predajnik koristite samo u vidnom polju sustava tuša. U suprotnom bi se voda mogla nehotice pustiti.

Materijal	Prigušenje
drvo, gips, staklo (neobložen, bez metala)	0 - 10 %
opeka, pločasti drvni materijali	5 - 35 %
beton sa željeznom armaturom	10 - 90 %
metal, izolacijska aluminijska folija	90 - 100 %

Magnet:



Za aktivaciju servisnog modusa magnet mora aktivirati REED kontakt (iza rozete). (pogledaj stranicu 126 / 127, Modus za servisni).

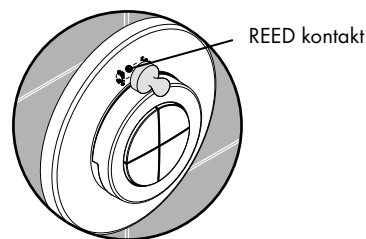

Sastavljanje pogledaj stranicu 209

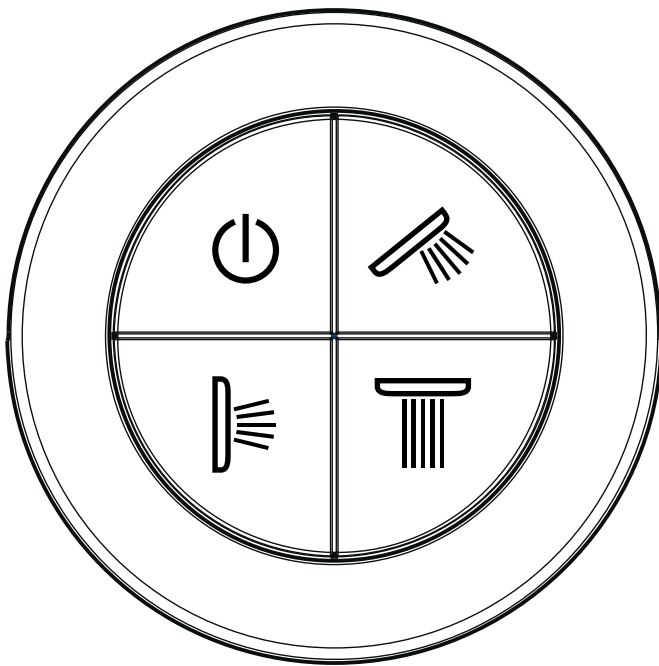

sve isključeno



Ručni tuš



Bočni tuš



tuš iznad glave

Uključivanje i isključivanje tuševa:

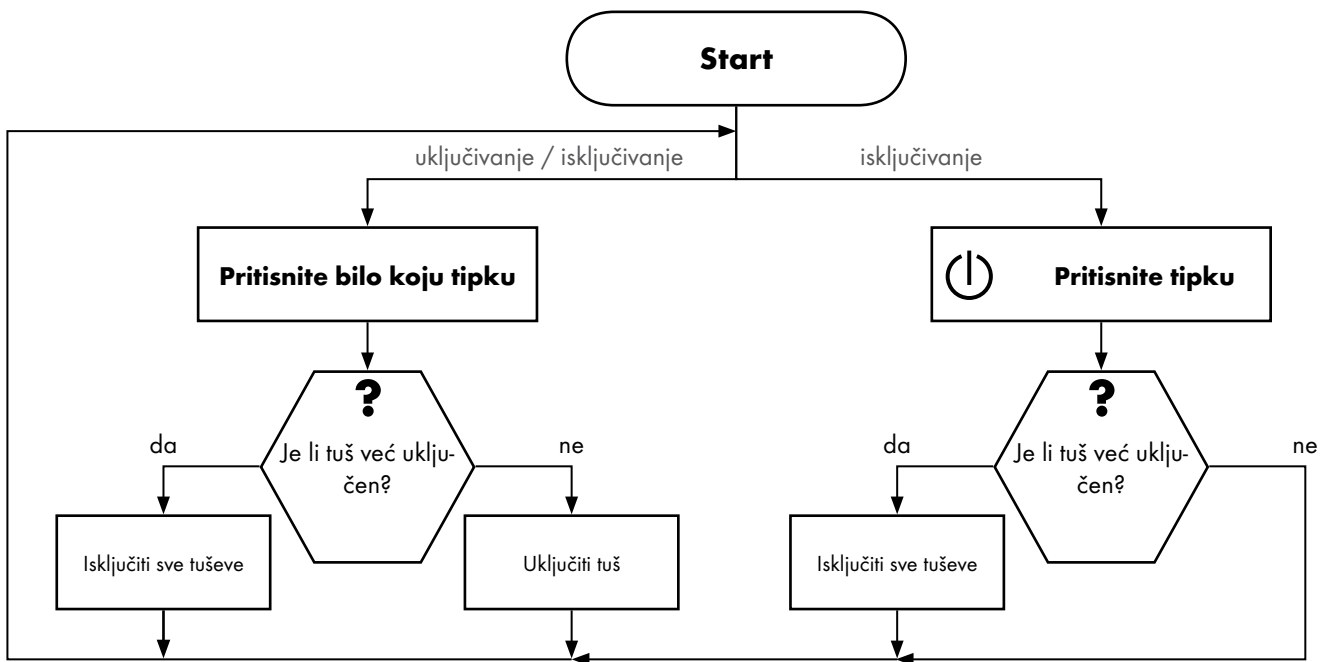

Sastavljanje pogledaj stranicu 209

Hrvatski Razina za korisnike

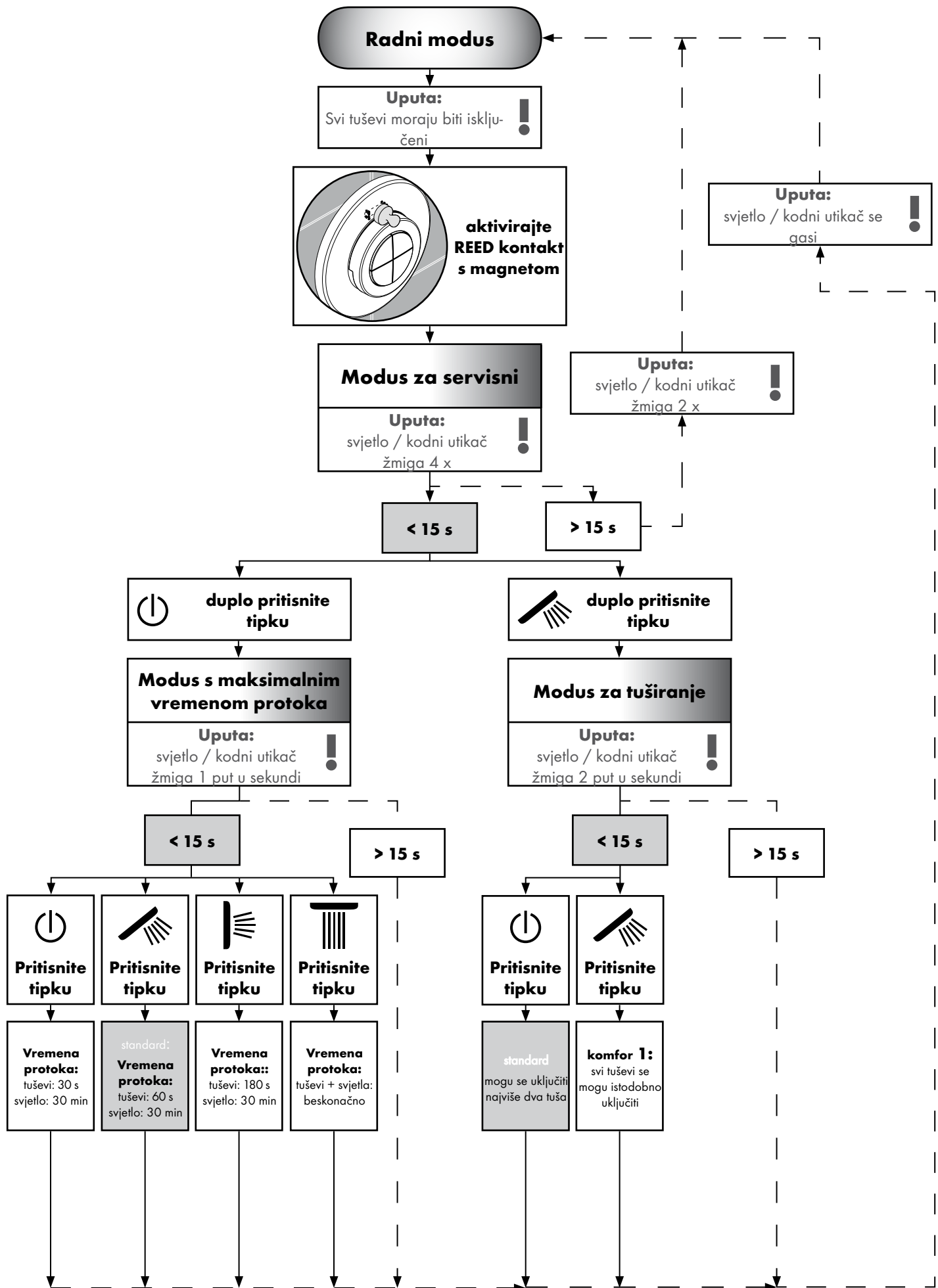

Hrvatski Razina za stručnjake

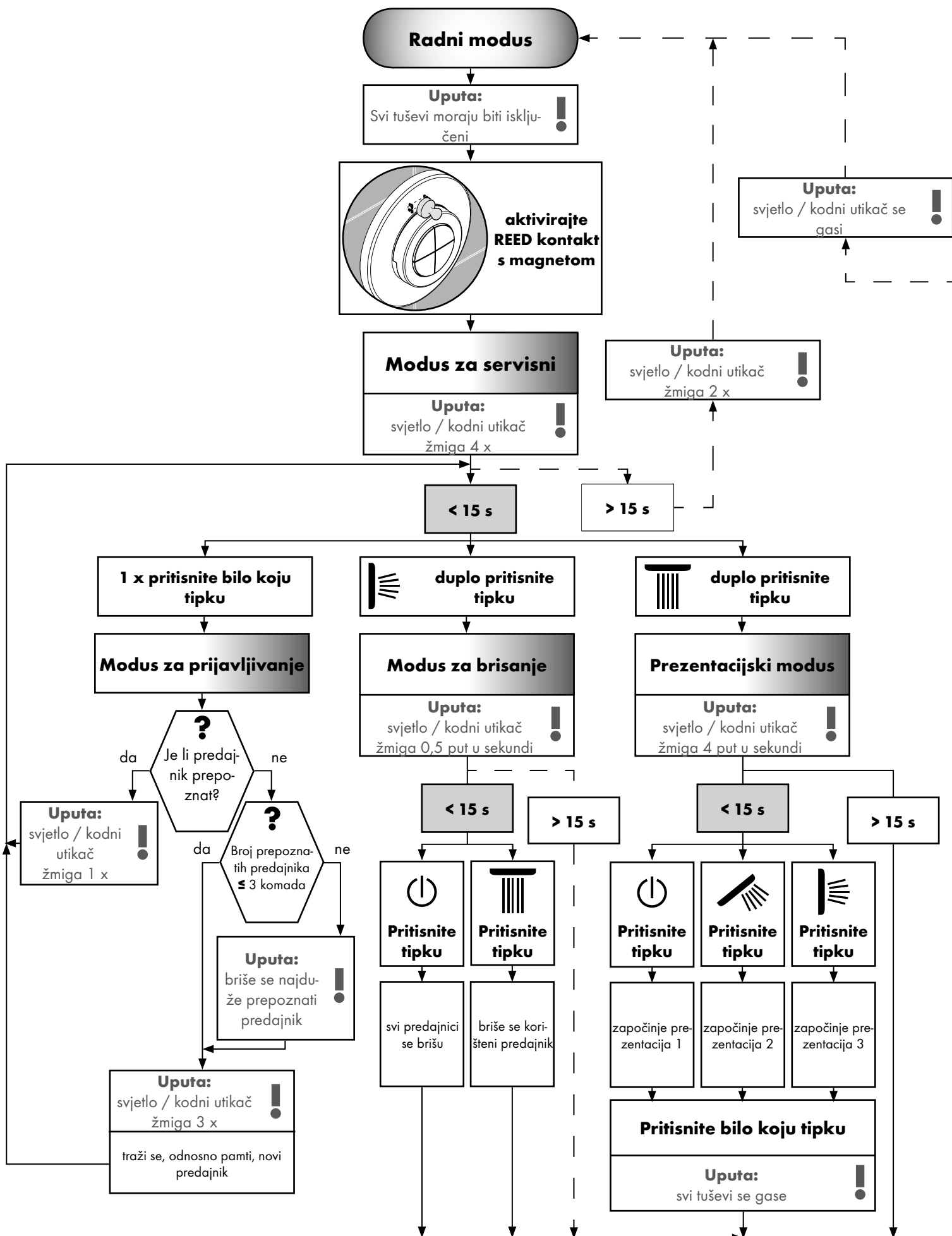

Normlar ve yönergeler:

Ürünün kullanımı aşağıdaki yönergelerle garanti edilmiştir:

- EN 15200
- EN 60335-2-105



Güvenlik uyarıları:

- Duş sistemi yalnızca banyo, hijyen ve beden temizliği amaçları doğrultusunda kullanılabilir.
- Çocukların gözetimsiz olarak duş sistemini kullanmaları yasaktır.
- Bedensel, ruhsal ve/veya sensörük engelli çocuk ve yetişkinler gözetimsiz olarak duş sistemini kullanmamalıdır. Alkol veya uyuşturucu etkisinde olanlar duş sistemini kullanmamalıdır.
- Püskürtme başlıklarının hassas organlara teması (örn. gözler) önlenmelidir. Püskürtücü ile beden arasında yeterli mesafe bırakılmalıdır.
- Sıcak ve soğuk su bağlantıları arasında büyük basınç farklılıkları varsa, bu basınç farklılıklarının dengelenmesi gerekir.



Elektrik bağlantısı:

- Kurulum ve kontrol çalışmaları, VDE 0100 Bölüm 701 ve IEC 60364-7-701'i dikkate almak suretiyle, elektronik konusunda uzman yetkili bir kişi tarafından gerçekleştirilmelidir.
- Elektrik bağlantısı için sadece bir prize ihtiyaç vardır. Güç kaynağı bir harici trafo üzerinden gerçekleştirilmelidir.
- Yakında kolay alev alabilen malzemeler bulunmamalıdır.
- Çevre sıcaklığı 50 °C'nin üzerinde olmamalıdır.
- Tüm güç beslemesi bir 230V/N/PE/50Hz alternatif akım bağlantısı üzerinden gerçekleştirilmelidir.
- Emniyete alma, ≤ 30 mA ölçüm farkı akımı olan bir hatalı akım koruma tertibatı (RCD/FI) üzerinden gerçekleştirilmelidir.
- Bir potansiyel dengelemesi gerekiyorsa, yapı tarafında oluşturulmalıdır.
- Elektrik montajı sırasında güncel sürümdeki ilgili VDE, ülke ve EVU talimatlarına uyulmalıdır.
- Ürünün elektrik şebekesinden ayrılabilmesi garantiye alınmalıdır. Ya rahat erişilebilen bir priz ya da EN 60335-1 Paragraf 24.3 uyarınca tüm kutuplu bir şalter üzerinden.



Montajı: (Bakınız sayfa 209)

- **Önemli!** Batarya monte edilmeli, geçerli normlardan sonra akis testi yapılmalıdır. (DIN 1717'ye göre montaj)
- Tüm çalışmalar sadece gerilimsiz durumda yapılmalıdır.
- Taban elemanı 15941180, sadece dikey takılabilir! Ayar halkası ile montaj yalnızca ön ve orta alanda yapılabilir!
- Tüm bileşenler kolay ulaşabilir durumda kalmalıdır.



Aksesuar (Bakınız sayfa 130)



Ölçüleri: (Bakınız sayfa 205)



Montaj Örneği: (Bakınız sayfa 205)



Kullanımı: (Bakınız sayfa 132)

- 230 V şebeke geriliminin kesilmesi durumunda duş tertibatı işleme alınmaz.
- Ürün bir buhar banyosu ile bağlantılı olarak kullanım için öngörülmemiştir!



Temizleme Filtre: (Bakınız sayfa 213)





















Yedek parçalar (Bakınız sayfa 215)

- XXX = **Renkler**
000 = krom
400 = beyaz/Krom

Türkçe Teknik bilgiler

Arıza	Sebeup	Yardım
Hiçbir fonksiyon yok	- Gerilim beslemesi yok - Temel setin trafosu arızalı - Alıcı hatalı konumlandırılmış / arızalı - Verici tanıtılmamış / arızalı	- Gerilim beslemesini emniyete alın - Trafosu değiştirin - Alıcının konumunu değiştirin ya da alıcıyı değiştirin - Vericiyi tanıttın / değiştirin
İşletim modu yapılandırılmıyor	- Reed Kontakt rozet arkasındaki uygun konumunda değil - Reed Kontakt hatalı	- Reed Kontakt'ı rozet üzerine konumlandırın - Manyetik valf bağlantı hattını değiştirin
Tüketiciler kendiliğinden kapanıyor	- Çalışma süresi program modunda belirtilmiş	- Servis modunda ilave çalışma süresini uzatın / kapatın
Armatür sızdırıyor	- Manyetik valf kirli / arızalı	- Manyetik valf membranlarını temizleyin / değiştirin
Akış çok az	- Giriş tarafındaki kir toplama eleği kirli	- Filtreyi temizleyin / değiştirin

Semboller

 Su bağlantısı DN 20 Sıcak su	 Trafo	 her şey kapalı
 Su bağlantısı DN 20 Soğuk su	 Alıcı	 El duşu
 •'den itibaren fonksiyon garanti edilmiştir.	 Kodlama soketi	 Yan duş
 Akış kapasitesi 50 l/dak üzerinde olmalıdır. > 50 l/min	 230V	 Baş duşu
 Akış Raindrain	 12V	 Suyu açın
 Duş küvetinin ortası	 Boş boru	 Suyu kesin
 Yan duşların su hatlarını eğimli şekilde döşeyin.		 Silikon (asetik asit içermeyen)

Montajı Bakınız sayfa 209

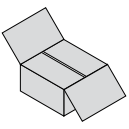

Türkçe Aksesuar

Trafo:

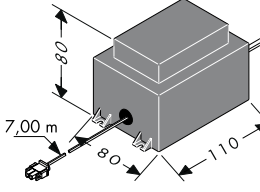

Harici trafonun performansı 50 VA'dır. Trafo kuru bir bölgeye (koruma bölgesi 3) monte edilmelidir. Trafo alıcı ile birlikte EN/IEC 60335-1'i dikkate almak suretiyle bir plastik muhafaza içerisinde takılabilir (ölçüler yakl. 250 x 160 x 92 mm, teslimat kapsamına dahil değildir). Birlikte teslim edilen kablo, trafonun alıcıdan 7,00 m uzağa kadar kurulumunu mümkün kılar. Bunun için önceden bir EN35 boş boru (teslimat kapsamına dahil değildir) ayarlanmalıdır. Boş boru en az her 500 mm'de bir sabitlenmeli ve bükme yarı çapı 100 mm'den daha yüksek olmalıdır.

Trafonun yaklaşık 7,00 m uzunluğundaki tali hattı kısaltılmamalıdır. İhtiyaç duyulmayan hat uzunluğu, sigorta transformatörünün yakınına konulmalıdır.

Hasar görmüş bir bağlantı hattı yenisi ile değiştirilmemelidir. Trafo hasarın ardından çalıştırılmamalıdır.

Hasar görmüş bir bağlantı hattı yenisi ile değiştirilmemelidir. Arızalı bir şebeke bağlantısı hattında hat, trafo dahil olmak üzere bir elektrik uzmanı tarafından değiştirilmelidir.

Bağlantı hattı Manyetik valf bloğu / Bağlantı hattı Aydınlatma:



7,50 m uzunluğundaki manyetik valf bloğu hattı ve 10,00 m uzunluğundaki aydınlatma hattı kısaltılmamalıdır. İhtiyaç duyulmayan hat uzunluğu alıcının yakınına konulmalıdır.

Manyetik valf bloğu hattı ve aydınlatma hattı sadece birlikte teslim edilen boş boru (EN 20) içerisine yerleştirilmelidir.

Boş boru en az her 500 mm'de bir sabitlenmeli ve bükme yarı çapı 100 mm'den daha yüksek olmalıdır.

Önemli: Manyetik valf bloğu hattı ve aydınlatma hattı boş borularına 12 V'tan büyük gerilime sahip elektrikli kablolar konmamalıdır.

Alıcı:

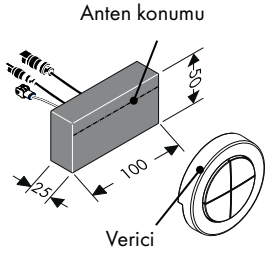

Alıcı, özellikle duş tertibatı ile aynı mekana takılı olmalıdır.

Bu söz konusu değilse, alıcı, duş tertibatına yakın bir mekana da takılabilir.

Alıcının telsiz sinyalleri parazitleneceğinden, alıcının metal muhafaza içerisine takılmaması gerekir. Ayrıca alıcı montaj yerinin yakınında mümkün olduğunca az parazite neden olabilecek metal

parçaların bulunmasına dikkat edilmelidir. Telsiz sinyallerinin mükemmel bir şekilde algılanabilmesi için, alıcı antenin mümkün olduğunca vericiye dönük olması gerekir.

Kodlama soketi:

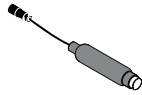

Servis modu aktif halde ise, aydınlatma diyodu optik geri bildirimleri gösterir. Kodlama soketi daima erişilebilir olmalıdır.

Montajı Bakınız sayfa 209

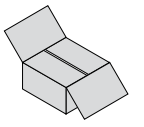

Verici:

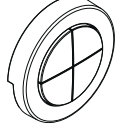

Verici teslim anında alıcıya önceden adapte edilmiş haldedir. Verici tamamen aynı seri numaraları sayesinde alıcıya düzenlenebilmektedir. İlave veya sonradan satın alınmış vericiler adapte edilmelidir. Es Azami dört alıcı adapte edilebilir veya hafızaya alınabilir. (Bakınız sayfa 134 Kayıt olma modu).
Vericinin telsiz frekansı 868,3 MHz'dir.

Bilgi: Arızalı bir vericinin yeni bir verici ile değiştirilmesi durumunda yapılması gerekenler:

1. Tüm vericileri silin. (Kayıt olma modu ⇒ Silme modu).
2. Arızalı verici dışındaki tüm vericiler adapte edilmelidir. (Servis modu ⇒ Kayıt olma modu).

Bilgi: Alıcı ve verici yakl. 10,00 m'lik kapsama alanına sahiptir. Kapsama alanı alıcı ve verici arasındaki telsiz sinyallerinin ne kadar kısalmış olduklarına bağlıdır.

Bilgi: Güvenlik sebepleriyle vericiyi yalnızca dış sisteminin görünen bölgesinde kullanın. Aksi takdirde yanlışlıkla su açılabilir.

Malzeme	Kısıllma
Ahşap, alçı, cam (tabakasız, metalsiz)	0 - 10 %
Tuğla, preslenmiş plakalar	5 - 35 %
Betonarme demir	10 - 90 %
Metal, alüminyum kapatma	90 - 100 %

Mıknatıs:



Servis modunu etkinleştirmek için mıknatıs REED kontağına (rozetin arkasında) dokunmalıdır. (Bakınız sayfa 133 / 134, Servis modu).

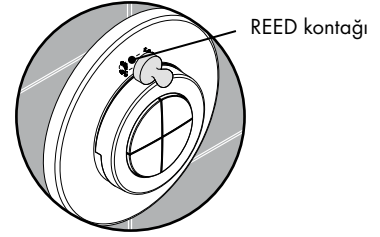

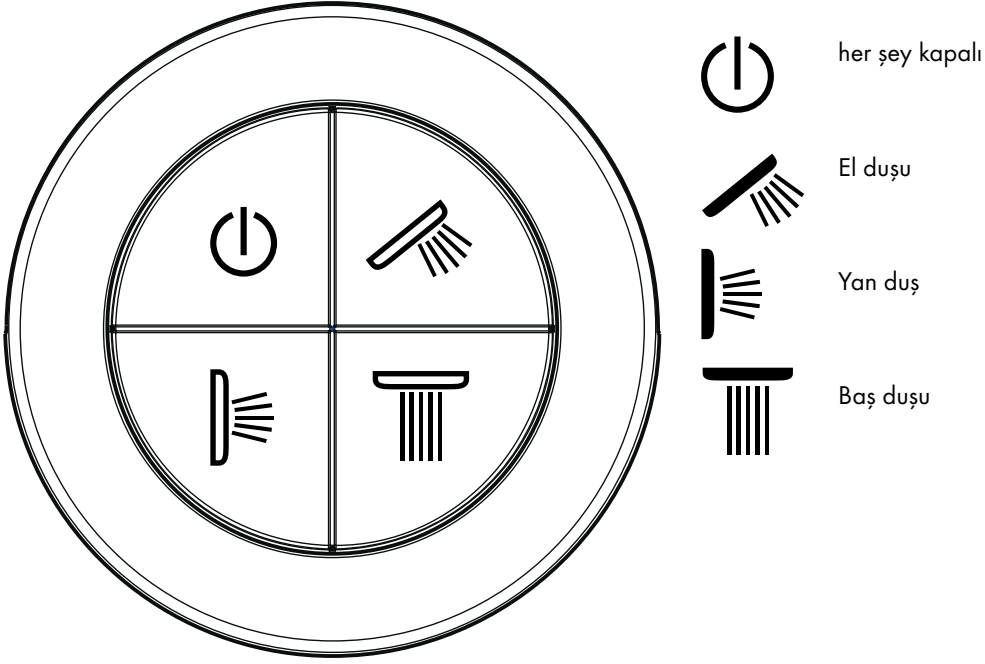

Köpürmeyi açma ve kapama:

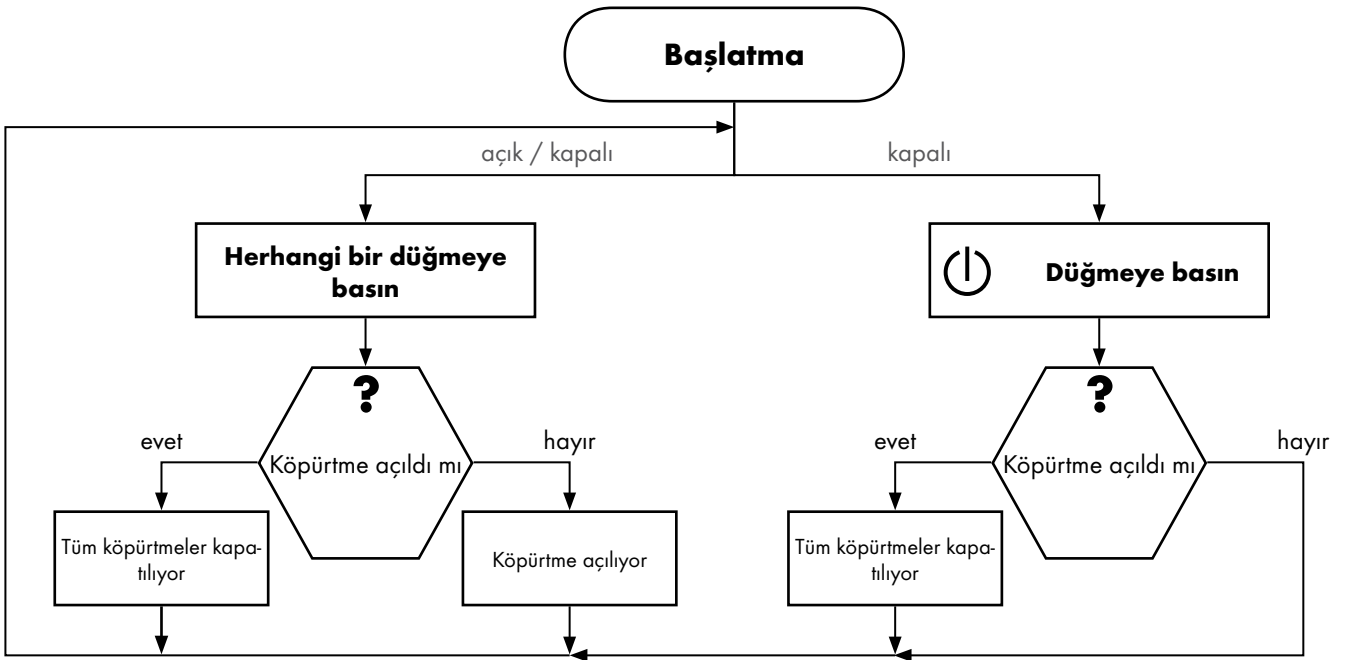

Türkçe Kullanıcı düzeyi

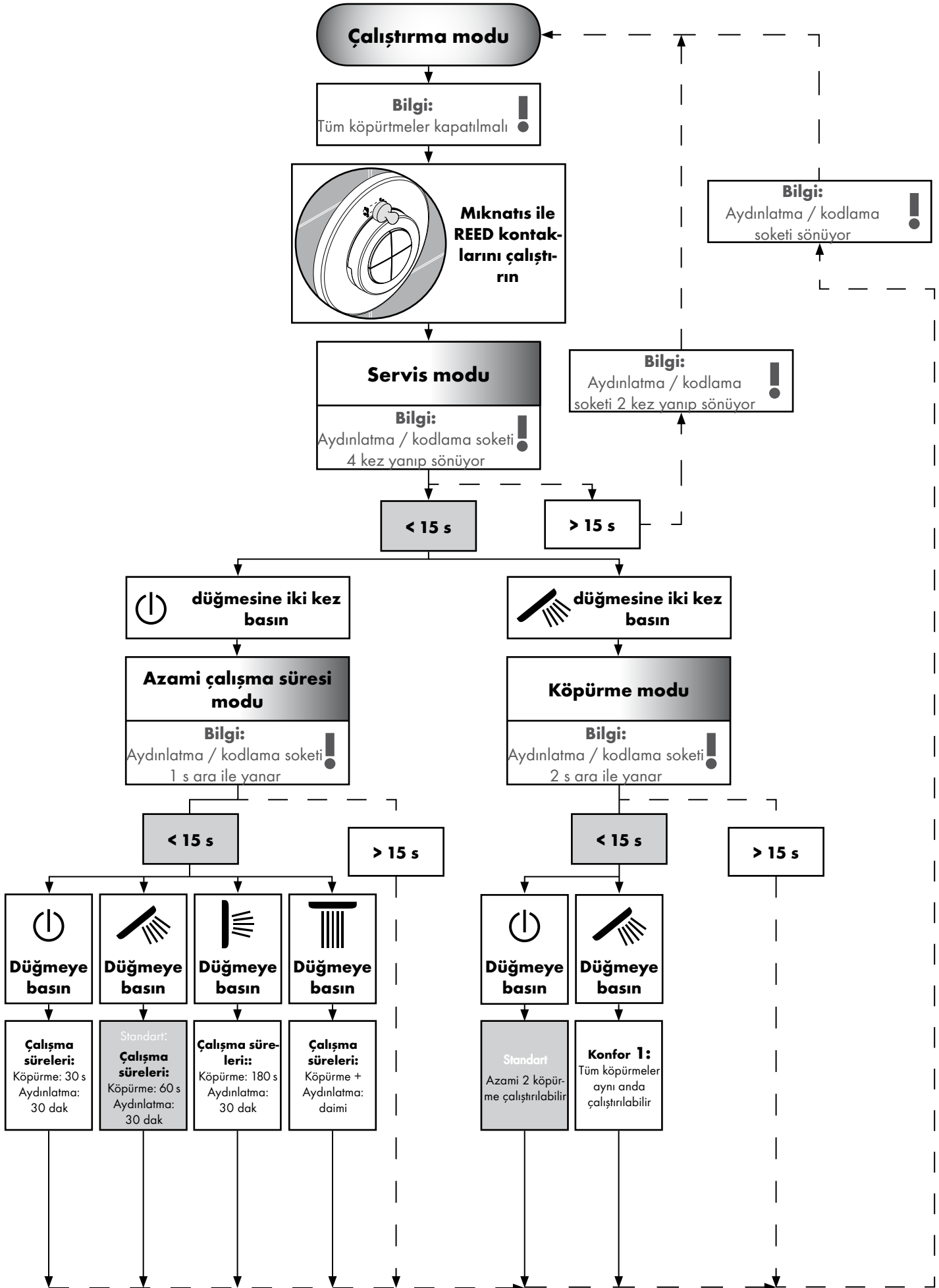

Türkçe Gelişmiş düzey

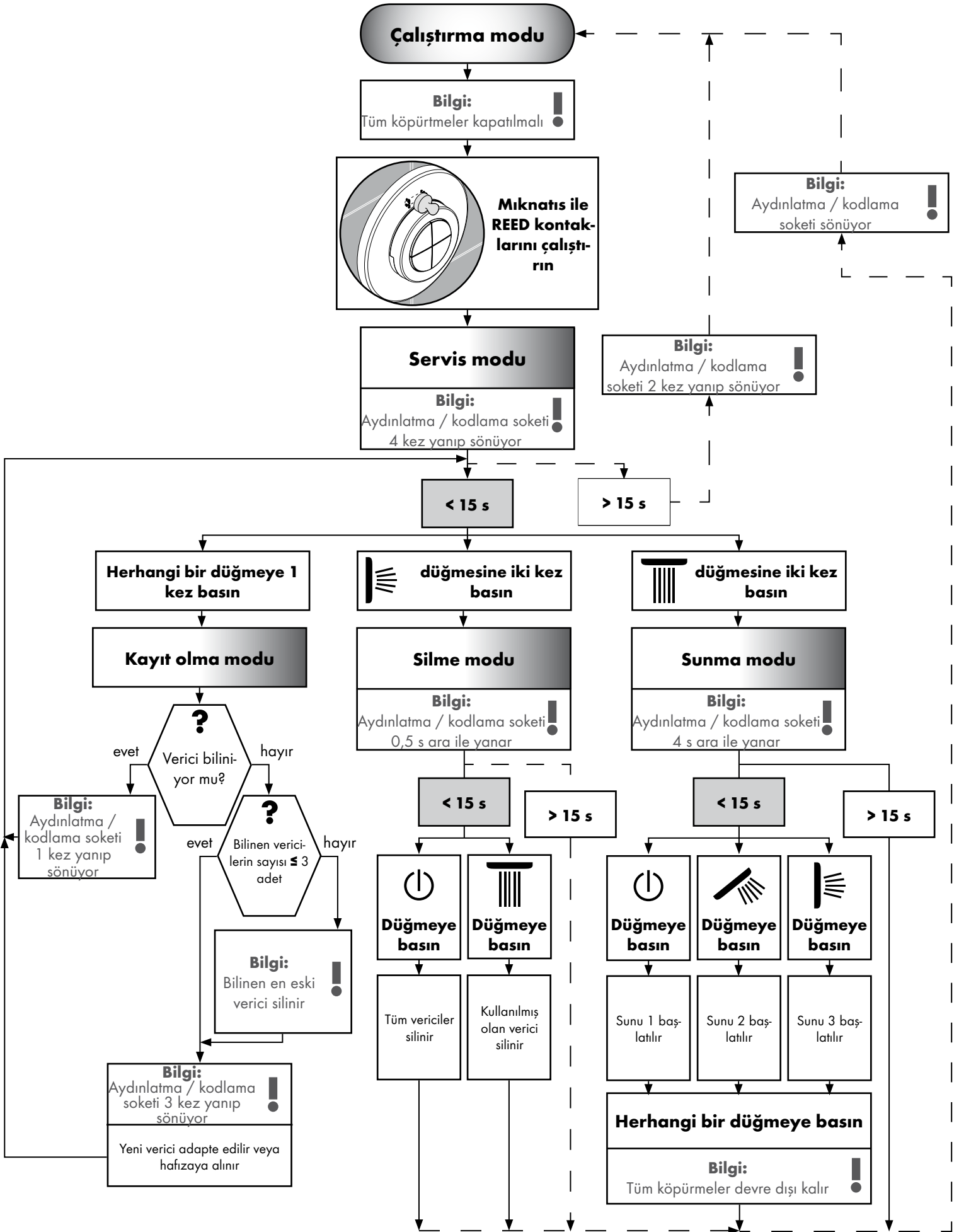

Norme și directive:

Utilizarea produsului este garantată de următoarele directive:

- EN 15200
- EN 60335-2-105



Instrucțiuni de siguranță:

- Sistemul de duș poate fi utilizat doar pentru spălarea, menținerea igienei și curățarea corpului.
- Nu lăsați copii să folosească sistemul de duș nesupravegheați.
- Copiii și adulții cu dizabilități corporale, mintale și senzoriale nu pot utiliza sistemul de duș nesupravegheați. De asemenea este interzisă utilizarea sistemului de duș de către persoane, care se află sub influența alcoolului sau a drogurilor.
- Evitați contactul jetului de apă cu părțile de corp sensibile (de ex. ochii). Țineți dușul la o distanță corespunzătoare de corp.
- Diferențele de presiune mari între alimentarea cu apă rece și apă caldă trebuie echilibrate.



Conexiune electrică:

- Lucrările de instalare și de verificare trebuie efectuate de către electricieni specializați, ținând cont de VDE 0100 Partea 701 și IEC 60364-7-701.
- Pentru conectarea electrică se necesită un singur conector. Alimentarea cu curent electric se realizează printr-un transformator extern.
- În imediata apropiere nu trebuie să se găsească niciun fel de materiale ușor inflamabile.
- Temperatura mediului înconjurător nu trebuie să depășească 50 °C.
- Alimentarea completă cu curent electric se realizează printr-un bransament de curent alternativ de 230V/N/PE/50Hz.
- Instalația trebuie asigurată printr-un dispozitiv de protecție împotriva curentului rezidual (RCD/ FI)
- pentru curent rezidual măsurat de ≤ 30 mA.
- Dacă este nevoie de un stabilizator de tensiune, acesta trebuie asigurat de către client.
- La montarea instalației electrice trebuie respectate prescripțiile VDE (Verband Deutscher Elektrotechniker = Asociația Electro-tehnicienilor din Germania), prescripțiile din țara respectivă și prescripțiile EVU (Elektrizitäts-Versorgungs-Unternehmen = Într)
- Trebuie asigurată posibilitatea deconectării produsului de la rețea. Ori printr-un ștecăr ușor accesibil ori printr-un întrerupător capabil să deconecteze toți polii conform EN 60335-1 par. 24.3.



Montare: (vezi pag. 209)

- Atenție! Bateria trebuie montată, clătită și verificată conform normelor în vigoare. (Instalare conform EN 1717)
- Toate lucrările trebuie efectuate doar când sistemul este scos de sub tensiune.
- Corpul de bază 15941180 poate fi instalat doar în poziție orizontală!
Montarea cu inelul de reglare este posibilă doar în domeniul din față și din mijloc!
- Toate piesele trebuie să rămână accesibile.



Accesorii (vezi pag. 137)



Dimensiuni: (vezi pag. 205)



Exemple de montare: (vezi pag. 205)



Utilizare: (vezi pag. 139)

- În cazul întreruperii tensiunii de rețea de 230 V instalația de duș nu poate fi pusă în funcțiune.
- Produsul nu este prevăzut pentru a fi folosit în combinație cu o baie de aburi!



Curățare Sită de impurități: (vezi pag. 213)





















Piese de schimb (vezi pag. 215)

XXX =	Coduri de culori
000 =	crom
400 =	alb/crom

Română Informații tehnice

Deranjament	Cauza	Măsurile de remediere
Fără funcție	<ul style="list-style-type: none"> - Nu există tensiune de alimentare - Transformatorul setului de bază este defect - Receptorul este așezat incorect / defect - Emițătorul nu este setat / defect 	<ul style="list-style-type: none"> - Asigurați alimentarea cu tensiune - Schimbați transformatorul - Schimbați poziția receptorului, respectiv receptorul - Setați / schimbați emițătorul
Modul de operare nu poate fi configurat	<ul style="list-style-type: none"> - Senzorul Reed nu se află într-o poziție corectă în spatele rozetei - Senzorul Reed este defect 	<ul style="list-style-type: none"> - Plasați senzorul Reed la rozetă - Schimbați cablul de conexiune al ventilului magnetic
Consumatorii se opresc automat	<ul style="list-style-type: none"> - Timp de funcționare salvat în modul de program 	<ul style="list-style-type: none"> - Prolungați / ștergeți decalajul de timp în modul service
Armătură neetanșă	<ul style="list-style-type: none"> - Ventilul magnetic este murdar / defect 	<ul style="list-style-type: none"> - Curățați / schimbați membranele ventilului magnetic
Debit prea redus	<ul style="list-style-type: none"> - Sita de captare a murdăriei de la partea de intrare este înfundată 	<ul style="list-style-type: none"> - Curățați / schimbați sita de impurități

Simbol

	Racord de apă DN 20 Apă caldă		Transformator		Toate dispozitivele oprite
	Racord de apă DN 20 Apă rece		Receptor		Duș de mână
	Începând de la • funcționarea este garantată.		Ștecher de codificare		duș lateral
	Capacitatea de evacuare trebuie să fie mai mare de 50 l/min.		230V		Duș de tavan
	Deversor		12V		Se introduce apa
	Raindrain În mijlocul căzii de duș		Tub gol		Oprii alimentarea cu apă
	Montați conductele de apă înclinate (în cădere) pentru dușurile laterale.		Silicon (fără acid acetic!)		

Montare vezi pag.209

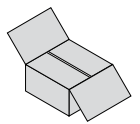

Transformator:

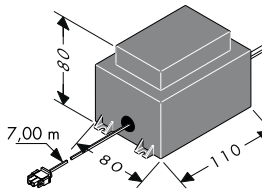

Puterea transformatorului extern trebuie să fie 50 VA. Transformatorul trebuie instalat în mediu uscat (zona de protecție 3). Transformatorul poate fi montat împreună cu receptorul într-o carcasă de plastic, ținând cont de EN/IEC 60335-1 (dimensiuni cca. 250 x 160 x 92 mm, nu este inclus în pachetul de livrare). Cu ajutorul cablurilor livrate puteți instala transformatorul la o distanță de până la 7,00 m de la receptor. Pentru acesta trebuie prevăzut un tub gol EN35 (nu este inclus în pachetul de livrare). Tubul gol trebuie fixat la cel puțin fiecare 500 m, iar raza de curbură a acestuia trebuie să fie peste 100 mm.

Cablul secundar de o lungime de cca 7,00 m al transformatorului nu trebuie scurtat. Lungimea de

cablu neutilizată trebuie amplasată lângă transformatorul de siguranță. Nu utilizați cabluri de conexiune deteriorate. Transformatorul nu mai poate fi pus în funcțiune.

Nu utilizați cabluri de conexiune deteriorate. În cazul defectării cablului de alimentare, cablul și transformatorul trebuie înlocuite de către un electrician calificat.

Cablu conectare Blocul de supapă magnetică / Cablu conectare Lumină:

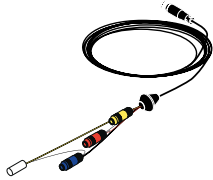

Cablul de la blocul de supapă magnetică de o lungime de 7,50 m, cât și cablul de lumină de o lungime de 10,00 m nu pot fi scurtate. Lungimea de cablu neutilizată trebuie amplasată lângă receptor.

Cablul de la blocul de supapă magnetică și cablul de lumină pot fi amplasate doar în tubul gol livrat (EN 20).

Tubul gol trebuie fixat la cel puțin fiecare 500 m,

iar raza de curbură a acestuia trebuie să fie peste 100 mm.

Atenție: În tuburile goale pentru cablul de la blocul de supapă magnetică și cel de lumină nu pot fi amplasate cabluri pentru o tensiune mai mare de 12V.

Receptor:

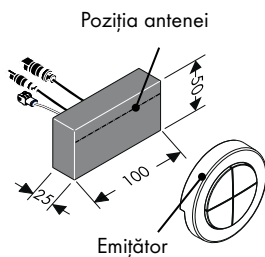

Receptorul trebuie montat de preferință în aceeași încăpere cu instalația de duș.

În cazul în care acest lucru nu este posibil, receptorul poate fi montat într-o altă încăpere din imediata apropiere a instalației de duș.

Receptorul nu poate fi instalat într-o carcasă de metal, deoarece semnalele radio ale emițătorului se vor ecrana de către aceasta. Mai mult, trebuie

ținut cont și de faptul, că în apropierea locului de amplasare a receptorului să fie cât mai puține piese de metal, care ar putea ecrana semnalele.

Pentru receptarea optimă a semnalelor radio, antena receptorului trebuie poziționată pe cât posibil în direcția emițătorului.

Ștecher de codificare:

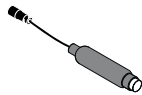

În cazul în care se activează regimul de service, dioda LED de la ștecherul de codificare emite semnalele optice.

Fișa de codare trebuie să rămână accesibilă.

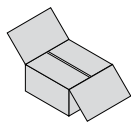

Română Accesorii

Emițător:



La livrare emițătorul este deja acordat cu receptorul. Emițătorul poate fi alocat receptorului cu ajutorul numărului de serie identic.

Emițătoarele suplimentare și achiziționate ulterior trebuie de asemenea acordate. Es Se pot acorda, respectiv salva maxim patru emițătoare. (vezi pag. 141 Mod de autentificare).

Frecvența radio a emițătorului este 868,3 MHz.

Observație: Procedura de operare corectă la înlocuirea unui emițător defect cu unul nou:

1. Ștergeți toate emițătoarele. (Mod de autentificare ⇒ Mod de ștergere).
2. Acordați din nou toate emițătoarele, în afara celui defect. (Mod de service ⇒ Mod de autentificare).

Observație: Emițătorul și receptorul au o rază de acțiune de cca. 10,00 m. Raza de acțiune depinde și de gradul de atenuare a semnalelor radio dintre emițător și receptor.

Observație: Din motive de securitate utilizați emițătorul doar în aria de acoperire a sistemului de duș. În caz contrar este posibil să porniți din greșeală apa.

Material	Atenuare
Lemn, gips, sticlă (neacoperit, fără meta)	0 - 10 %
Cărămidă, lemn presat stratificat	5 - 35 %
Beton armat cu fier	10 - 90 %
Metal, materiale cașerate cu aluminiu	90 - 100 %

Magnet:



Pentru activarea modului de service magnetul trebuie să acționeze contactul REED (din spatele rozetei). (vezi pag. 140 / 141, Mod de service).

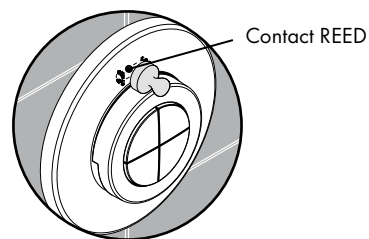

Montare vezi pag.209

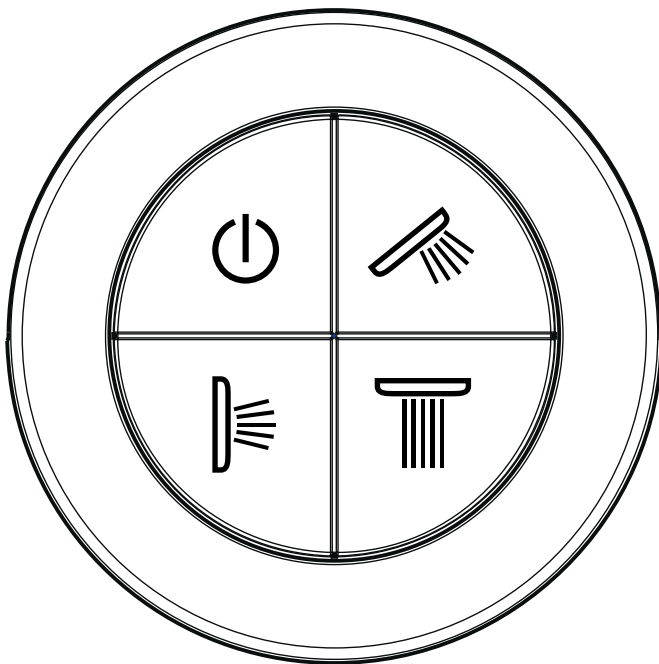

Toate dispozitivele oprite



Duș de mână



duș lateral



Duș de tavan

Pornire și oprire duș:

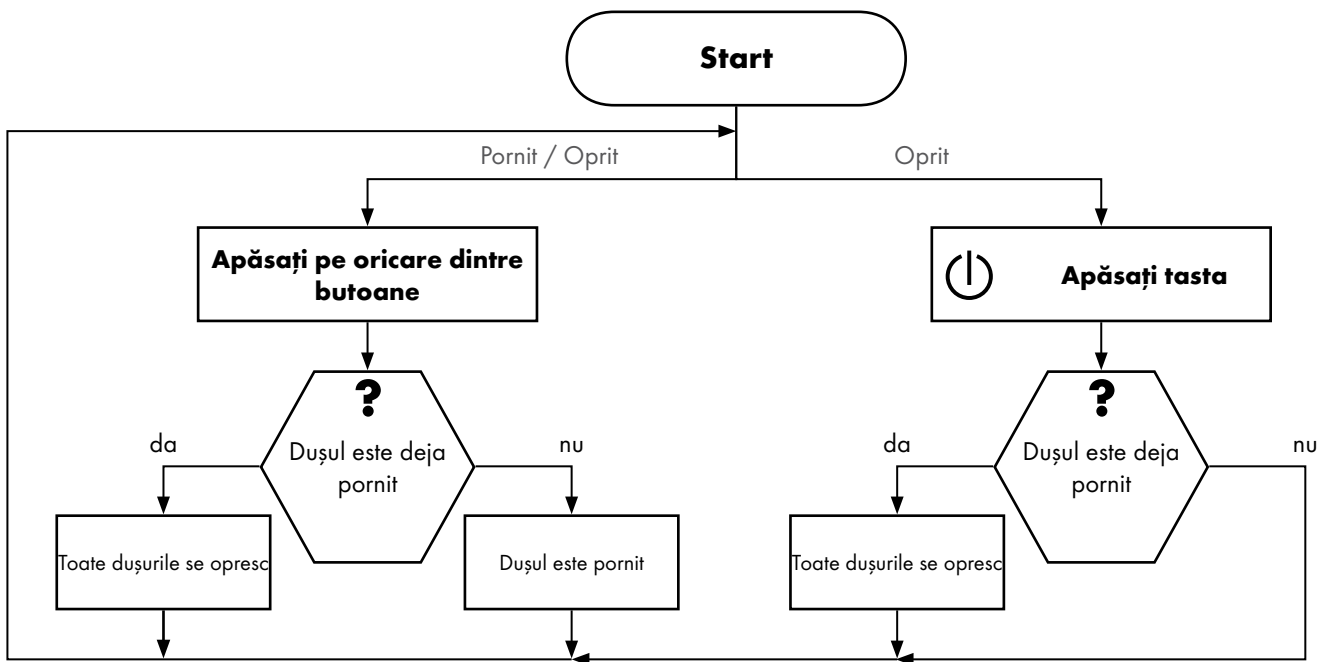

Montare vezi pag.209

Română
Domeniu utilizatori

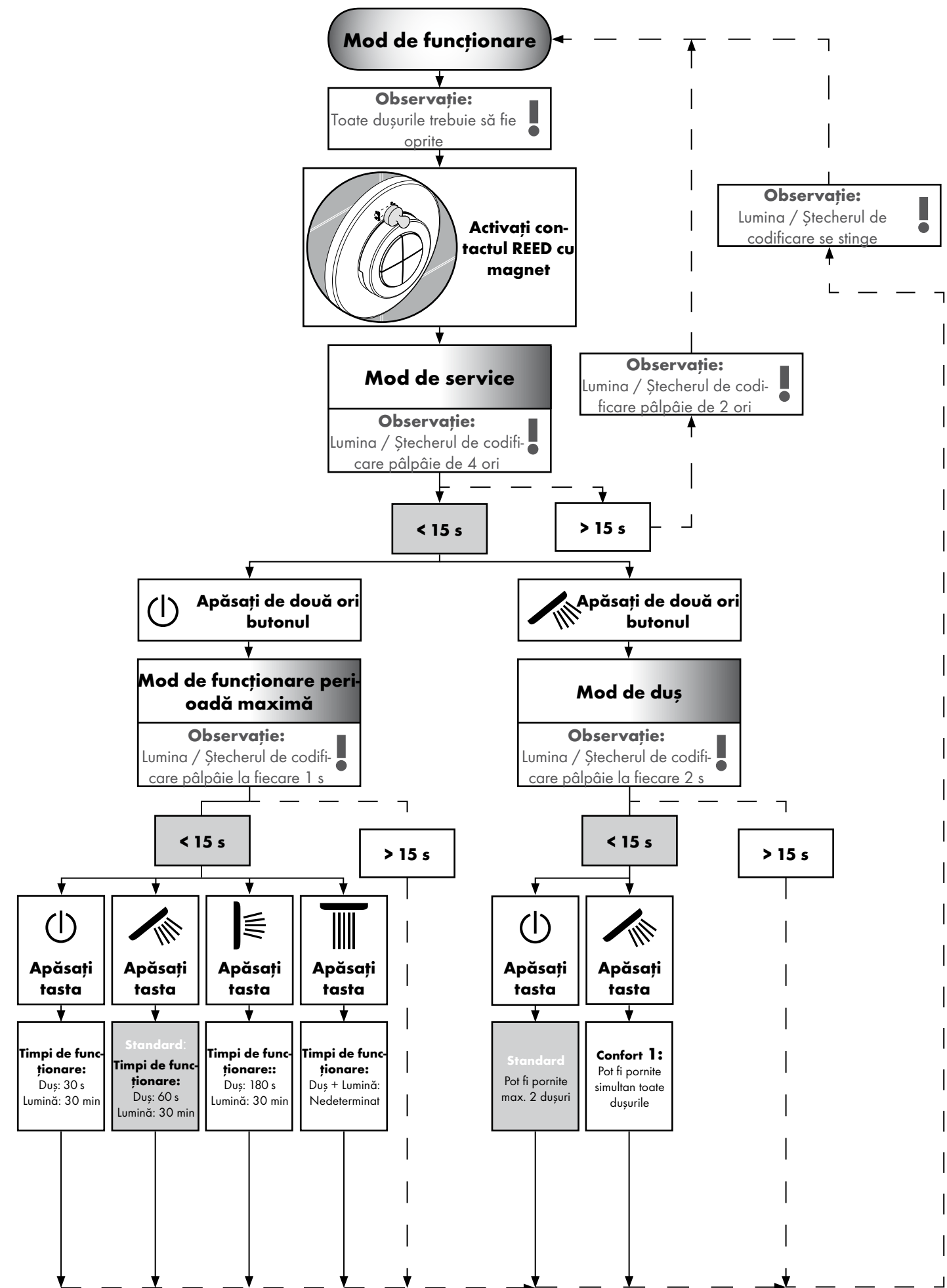

Română

Domeniu specialiști

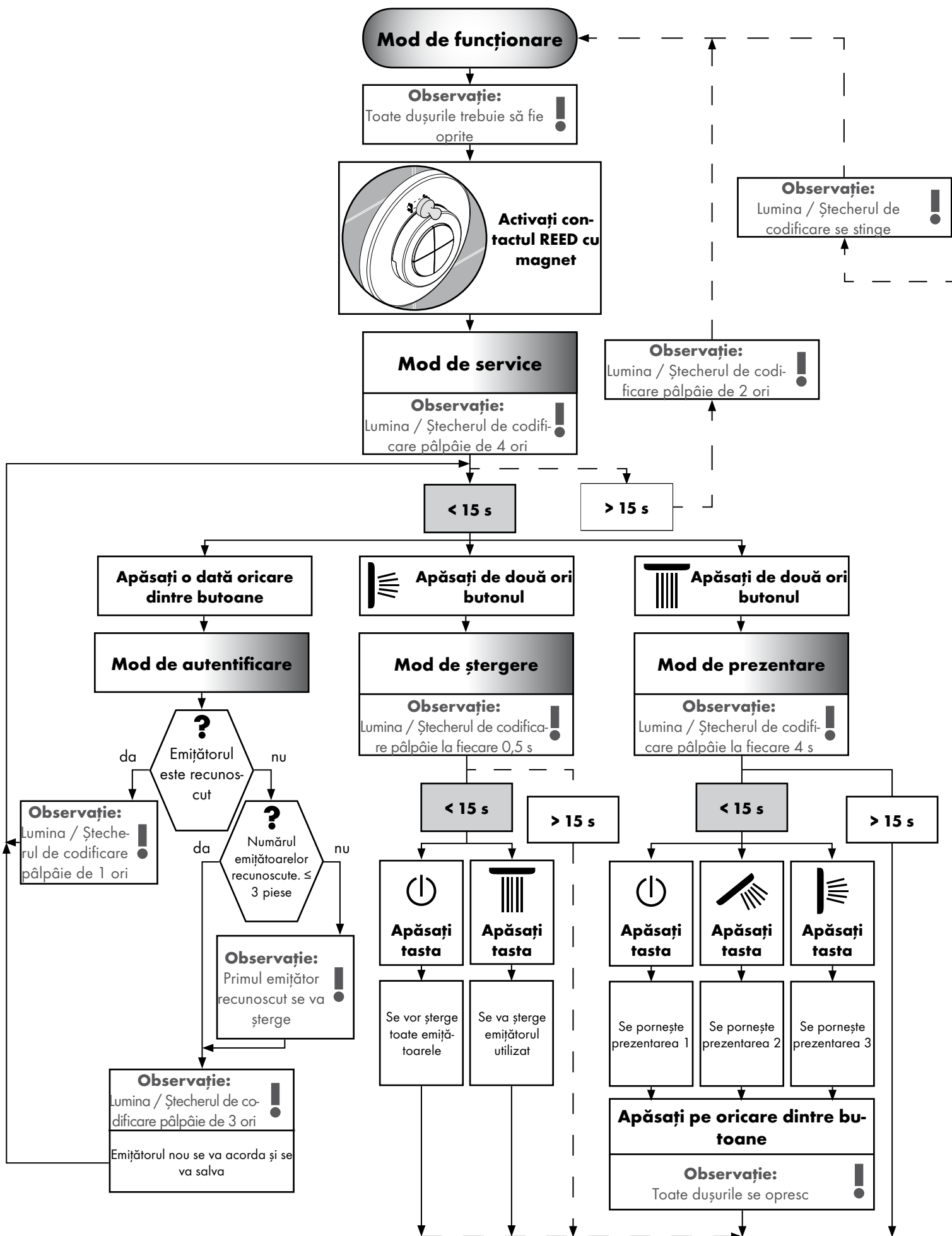

Πρότυπα και οδηγίες:

Η εφαρμογή του προϊόντος πρέπει να ακολουθεί τις εξής οδηγίες:

- EN 15200
- EN 60335-2-105



Υποδείξεις ασφαλείας:

- Το προϊόν επιτρέπεται να χρησιμοποιείται μόνο σαν μέσο λουτρού, υγιεινής και καθαρισμού του σώματος.
- Τα παιδιά δεν επιτρέπεται να χρησιμοποιούν το σύστημα του ντους χωρίς επίβλεψη.
- Παιδιά ή ενήλικες με μειωμένες σωματικές, διανοητικές και/ή αισθητήριες ανεπάρκειες δεν επιτρέπεται να χρησιμοποιούν το σύστημα ντους χωρίς επιτήρηση. Άτομα υπό την επήρεια οινοπνεύματος ή ναρκωτικών δεν επιτρέπεται να χρησιμοποιούν σε καμία περίπτωση το
- Η επαφή δέσμης νερού του ντους με ευαίσθητες περιοχές του σώματος (π.χ. μάτια) πρέπει να αποφεύγεται. Διατηρείτε επαρκή απόσταση ανάμεσα στο ντους και το σώμα.
- Οι διαφορές της πίεσης μεταξύ της σύνδεσης κρύου και ζεστού νερού θα πρέπει να αντισταθμίζονται.



Ηλεκτρική παροχή:

- Οι εργασίες εγκατάστασης και ελέγχου πρέπει να διενεργούνται από έναν εγκεκριμένο ηλεκτρολόγο, λαμβάνοντας υπόψη τις οδηγίες VDE 0100 Μέρος 701 και IEC 60364-7-701.
- Για την ηλεκτρική σύνδεση απαιτείται μόνο μία πρίζα. Η τροφοδοσία ρεύματος γίνεται μέσω ενός εξωτερικού μετασχηματιστή.
- Πολύ κοντά στην εγκατάσταση δεν επιτρέπεται να βρίσκονται εύφλεκτα υλικά.
- Η θερμοκρασία περιβάλλοντος δεν επιτρέπεται να υπερβαίνει τους 50 °C
- Η συνολική τροφοδοσία ρεύματος γίνεται μέσω μιας σύνδεσης εναλλασσόμενου ρεύματος 230V/N/PE/50Hz.
- Η ασφάλιση θα πρέπει να πραγματοποιείται μέσω διάταξης προστασίας ρεύματος διαρροής (RCD/ FI) με παραμένον ρεύμα ≤ 30 mA.
- Εάν είναι απαραίτητη μία εξίσωση δυναμικού, αυτή θα πρέπει να γίνει από τον πελάτη.
- Στην ηλεκτρική εγκατάσταση πρέπει να τηρούνται οι αντίστοιχες προδιαγραφές της εκάστοτε ένωσης ηλεκτρολόγων, της εκάστοτε χώρας και εταιρείας ηλεκτρικού ρεύματος στην εκάστοτε έγκυρη έκδοση
- Το προϊόν πρέπει να μπορεί να απομονώνεται από το δίκτυο. Είτε με μία ελεύθερα προσβάσιμη φίσα είτε με έναν πολυπολικό διακόπτη κατά EN 60335-1 παρ. 24.3.



Συναρμολόγηση: (βλ. σελίδα 209)

- **Προσοχή!** Η μπαταρία πρέπει να τοποθετηθεί, να πλυθεί και να ελεγχθεί με βάση τους ισχύοντες κανόνες υδραυλικής τέχνης (Εγκατάσταση σύμφωνα με το πρότυπο EN 1717)
- Όλες οι εργασίες επιτρέπεται να εκτελούνται μόνο όταν δεν υπάρχει τάση.
- Το κύριο σώμα του κουτιού 15941180 μπορεί να τοποθετηθεί μόνο σε κάθετη θέση! Συναρμολόγηση με ρυθμιστικό δακτύλιο είναι δυνατή μόνο στην μπροστινή και μεσαία περιοχή!
- Όλα τα εξαρτήματα πρέπει να παραμένουν προσβάσιμα.



αξεσουάρ (βλ. σελίδα 144)



Διαστάσεις: (βλ. σελίδα 205)



Παραδείγματα συναρμολόγησης: (βλ. σελίδα 205)



Χειρισμός: (βλ. σελίδα 146)

- Σε περίπτωση διακοπής της τάσης δικτύου 230 V δεν μπορεί να χρησιμοποιηθεί το σύστημα ντους.
- Το προϊόν δεν είναι κατάλληλο για χρήση σε ατμόλουτρο!



Καθαρισμός Φίλτρο συλλογής ακαθαρσιών: (βλ. σελίδα 213)





















Ανταλλακτικά (βλ. σελίδα 215)

XXX =	Χρώματα
000 =	Επιχρωμωμένο
400 =	Λευκό/Επιχρωμωμένο

Ελληνικά Τεχνικές πληροφορίες

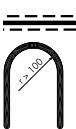
Βλάβη	Αιτία	Διόρθωση
Καμία λειτουργία	<ul style="list-style-type: none"> - Καμία τροφοδοσία τάσης - Ο μετασχηματιστής του βασικού σετ είναι χαλασμένος - Ο δέκτης βρίσκεται σε ακατάλληλη θέση / έχει χαλάσει - Ο πομπός δεν πέρασε από διαδικασία εκμάθησης / είναι χαλασμένος 	<ul style="list-style-type: none"> - Εξασφαλίστε την τροφοδοσία τάσης - Αντικαταστήστε τον μετασχηματιστή - Αλλάξτε τη θέση του δέκτη ή αντικαταστήστε τον δέκτη - Ο δέκτης να υποστεί διαδικασία εκμάθησης / να αντικατασταθεί
Η κατάσταση λειτουργίας δεν ρυθμίζεται	<ul style="list-style-type: none"> - Η επαφή Reed δεν βρίσκεται σε κατάλληλη θέση πίσω από τη ροζέτα - Η επαφή Reed είναι λάθος 	<ul style="list-style-type: none"> - Τοποθετήστε την επαφή Reed στη ροζέτα - Αντικαταστήστε τον αγωγό σύνδεσης της μαγνητικής βαλβίδας
Οι καταναλωτές απενεργοποιούνται αυτόνομα	<ul style="list-style-type: none"> - Έχει ρυθμιστεί χρονικό όριο λειτουργίας στο πρόγραμμα 	<ul style="list-style-type: none"> - Αυξήστε τον χρόνο διαδρομής σε αδράνεια στη λειτουργία <i>sernice</i> / κλείστε τον
Η μπαταρία δεν είναι στεγανή	<ul style="list-style-type: none"> - Η μαγνητική βαλβίδα είναι ακάθαρτη / χαλασμένη 	<ul style="list-style-type: none"> - Καθαρίστε τις μεμβράνες της μαγνητικής βαλβίδας / αντικαταστήστε τις
Πολύ χαμηλή ροή	<ul style="list-style-type: none"> - Το φίλτρο ακαθαρσιών στην εισαγωγή είναι ακάθαρμο 	<ul style="list-style-type: none"> - Καθαρίστε / αλλάξτε το φίλτρο συλλογής ακαθαρσιών

Σύμβολα

	Παροχή νερού DN 20 Ζεστό νερό		Τrafo (μετασχηματιστής)		όλα απενεργοποιημένα
	Παροχή νερού DN 20 Κρύο νερό		Δέκτης		Καταιονιστήρας χειρός
	Αυτή η λειτουργία διασφαλίζεται από το σημείο κι έπειτα		Βύσμα κωδικοποίησης		Πλευρικός καταιονιστήρας
	Η αποχευτική ικανότητα της βαλβίδας εκροής πρέπει να υπερβαίνει τα l/min .		230V		Καταιονιστήρας κεφαλής
	Βαλβίδα εκροής		12V		Ανοίξτε την παροχή του νερού
	Μέσον της ντουσιέρας		Κενός σωλήνας		Κλείστε την παροχή νερού
	Εγκαταστήστε τους αγωγούς νερού του καταιονιστήρα σώματος με κλίση.				Σιλικόνη (δίχως οξικό οξύ!)

Συναρμολόγηση βλ. σελίδα 209

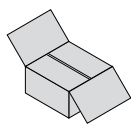

Ελληνικά αξεσουάρ

Trafo (μετασχηματιστής):

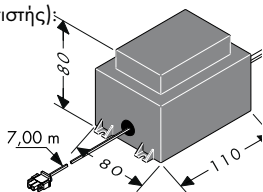

Η ισχύς του εξωτερικού τροφοδοτικού μετασχηματιστή είναι 50 VA. Ο μετασχηματιστής πρέπει να είναι εγκατεστημένος σε στεγνή περιοχή (ζώνη προστασίας 3). Ο τροφοδοτικός μετασχηματιστής μπορεί να τοποθετηθεί μαζί με τον δέκτη σε ένα πλαστικό κέλυφος, λαμβάνοντας υπόψη την οδηγία EN/IEC 60335-1 (διαστάσεις περ. 250 x 160 x 92 mm, δεν περιλαμβάνεται στο παραδοτέο υλικό). Το παρεχόμενο καλώδιο καθιστά δυνατή την τοποθέτηση του τροφοδοτικού μετασχηματιστή σε απόσταση έως 7 m από τον δέκτη. Για τον σκοπό αυτό πρέπει να προβλεφθεί ένας κενός αγωγός καλωδίων EN35 (δεν περιλαμβάνεται στο παραδοτέο υλικό). Ο κενός αγωγός καλωδίων πρέπει να στερεώνεται τουλάχιστον κάθε 500 mm και η ακτίνα κάμψης πρέπει να είναι μεγαλύτερη από 100 mm. Το μήκος του δευτερεύοντα αγωγού του τροφοδο-

τικού μετασχηματιστή που είναι 7 m περίπου δεν επιτρέπεται να μειωθεί. Το μήκος του αγωγού που δεν θα χρησιμοποιηθεί πρέπει να τοποθετηθεί κοντά στον τροφοδοτικό μετασχηματιστή ασφαλείας. Ένας ελαττωματικός αγωγός σύνδεσης δεν επιτρέπεται να αντικατασταθεί. Σε αυτήν την περίπτωση ο μετασχηματιστής δεν επιτρέπεται πλέον να χρησιμοποιηθεί.

Ένας ελαττωματικός αγωγός σύνδεσης δεν επιτρέπεται να αντικατασταθεί. Εάν η γραμμή σύνδεσης στο δίκτυο παρουσιάσει βλάβη, θα πρέπει να αντικατασταθεί μαζί με τον μετασχηματιστή από έναν ειδικό ηλεκτρολόγο.

Αγωγός σύνδεσης Συγκρότημα μαγνητικών βαλβίδων / Αγωγός σύνδεσης Φως:

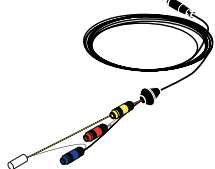

Το μήκος του αγωγού της μαγνητικής βαλβίδας με 7,50 m καθώς και το μήκος του αγωγού φωτισμού με 10,00 m δεν επιτρέπεται να μειωθεί. Το μήκος του αγωγού που δεν θα χρησιμοποιηθεί πρέπει να τοποθετηθεί κοντά στον δέκτη. Τα καλώδια του αγωγού της μαγνητικής βαλβίδας και του φωτισμού επιτρέπεται να τοποθετηθούν μόνο στον παρεχόμενο κενό αγωγό καλωδίων (EN 20).

Ο κενός αγωγός καλωδίων πρέπει να στερεώνεται τουλάχιστον κάθε 500 mm και η ακτίνα κάμψης

πρέπει να είναι μεγαλύτερη από 100 mm.

Προσοχή: Στους κενούς αγωγούς καλωδίων για τον αγωγό της μαγνητικής βαλβίδας και τον αγωγό φωτισμού δεν επιτρέπεται να τοποθετηθούν ηλεκτρικά καλώδια, τα οποία φέρουν τάση μεγαλύτερη από 12V.

Δέκτης:

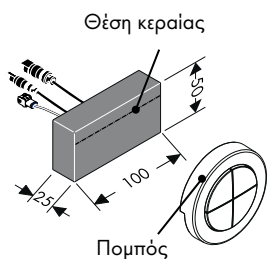

Ο δέκτης θα πρέπει κατά προτίμηση να τοποθετηθεί στον ίδιο χώρο με το σύστημα ντους.

Εάν αυτό δεν είναι δυνατό, ο δέκτης μπορεί να τοποθετηθεί και σε χώρο, ο οποίος γειτονεύει με το σύστημα ντους.

Ο δέκτης δεν επιτρέπεται να εγκατασταθεί σε μεταλλικό κέλυφος, διότι σε αυτήν την περίπτωση απομονώνονται τα ραδιοσήματα του πομπό. Επίσης

θα πρέπει να δοθεί προσοχή, ώστε να υπάρχουν όσο το δυνατόν λιγότερα μεταλλικά αντικείμενα που θα εμποδίζουν τα σήματα κοντά στον χώρο τοποθέτησης του δέκτη.

Για την ιδανική αναγνώριση των ραδιοσημάτων η κεραία του δέκτη θα πρέπει να είναι στραμμένη όσο γίνεται προς τον πομπό.

Βύσμα κωδικοποίησης:

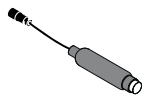

Όταν είναι ενεργοποιημένη η κατάσταση σέρβις η φωτοδίοδος της φίσας κωδικοποίησης επισημαίνει οπτικά τα μηνύματα επιβεβαίωσης της λήψης. Η φίσα κωδικοποίησης πρέπει να είναι πάντα προσβάσιμη.

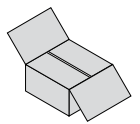

Πομπός:



Κατά την παράδοση ο πομπός είναι ήδη ρυθμισμένος επάνω στον δέκτη. Μέσω των κοινών σειριακών αριθμών μπορεί να γίνει η αντιστοίχιση του πομπού με τον δέκτη.

Πρόσθετοι ή εκ των υστέρων αγορασμένοι πομποί απαιτούν ρύθμιση Es. Υπάρχει δυνατότητα ρύθμισης ή αποθήκευσης σε έναν δέκτη έως και τεσσάρων πομπών. (βλ. Σελίδα 148 Κατάσταση εγγραφής). Η ραδιοσυχνότητα του πομπού είναι 868,3 MHz.

Σημείωση: Ορθός τρόπος εργασίας σε περίπτωση αντικατάστασης ενός ελαττωματικού πομπού με έναν καινούργιο:

1. Διαγραφή όλων των πομπών. (Κατάσταση εγγραφής ⇒ Κατάσταση διαγραφής).
2. Εκ νέου ρύθμιση όλων των πομπών, εκτός από τον ελαττωματικό. (Κατάσταση οέρβις ⇒ Κατάσταση εγγραφής).

Σημείωση: Ο δέκτης και ο πομπός έχουν εμβέλεια περίπου 10 m. Η εμβέλεια εξαρτάται από το πόσο έντονα αποσβένονται τα ραδιοσήματα μεταξύ πομπού και δέκτη.

Σημείωση: Για λόγους ασφαλείας χρησιμοποιείτε τον πομπό μόνο μέσα στο οπτικό πεδίο του συστήματος ντους. Αλλιώς μπορεί να ενεργοποιηθεί κατά λάθος το νερό.

Υλικό	Απόσβεση
Ξύλο, γύψος, γυαλί (μη επιχρισμένα, χωρίς μέταλλο)	0 - 10 %
Οπτόπλινθοι, μοριοσανίδες	5 - 35 %
Σκυρόδεμα με οπλισμό από σίδηρο	10 - 90 %
Μέταλλα, επένδυση αλουμινίου	90 - 100 %

Μαγνήτης:



Για την ενεργοποίηση του τρόπου λειτουργίας Service πρέπει ο μαγνήτης να ενεργοποιήσει τη REED-επαφή (πίσω από τη ροζέτα). (βλ. Σελίδα 147 / 148, Κατάσταση οέρβις).

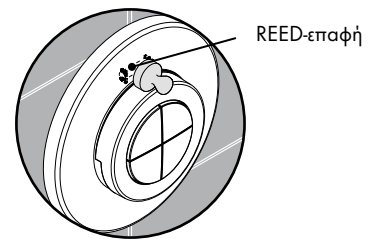

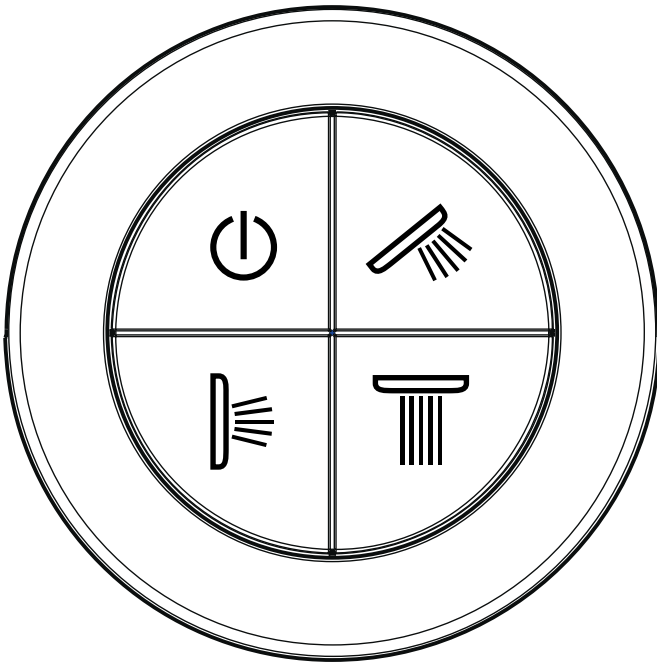

όλα απενεργοποιημένα



Καταιονιστήρας χεριών



Πλευρικός καταιονιστήρας



Καταιονιστήρας κεφαλής

Ενεργοποίηση και απενεργοποίηση ψεκαστήρων:

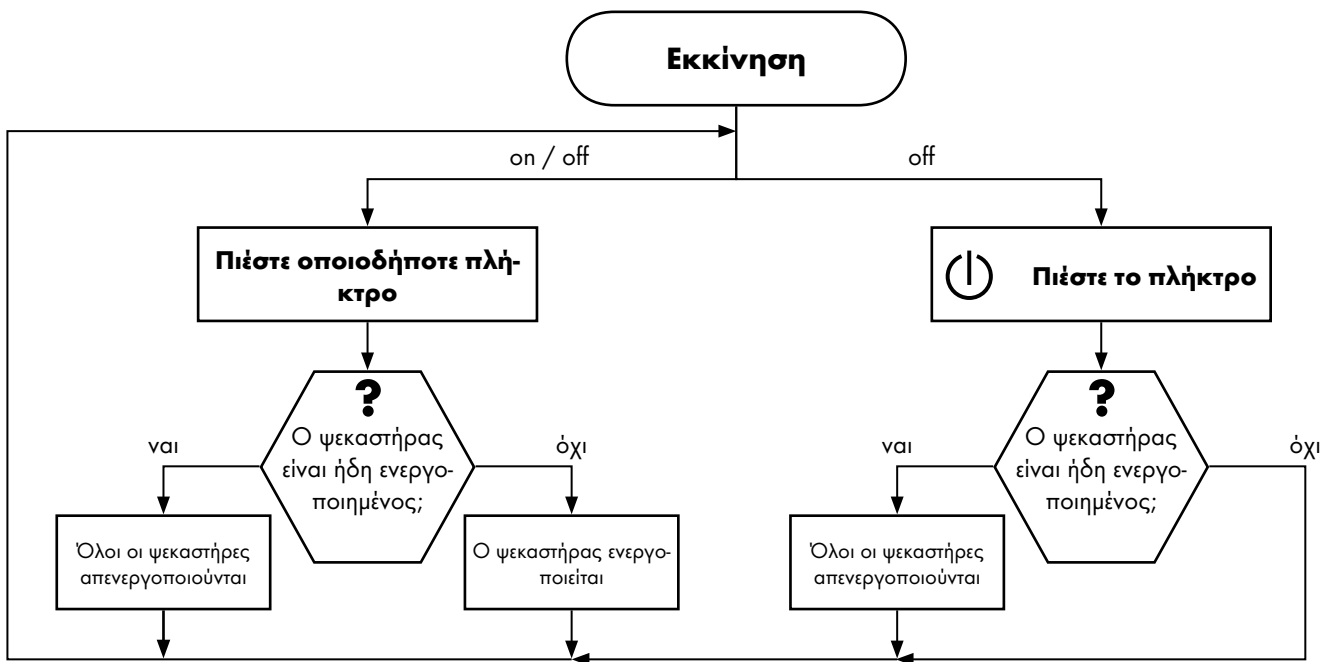

Συναρμολόγηση βλ. σελίδα 209

Ελληνικά Επίπεδο χρήστη

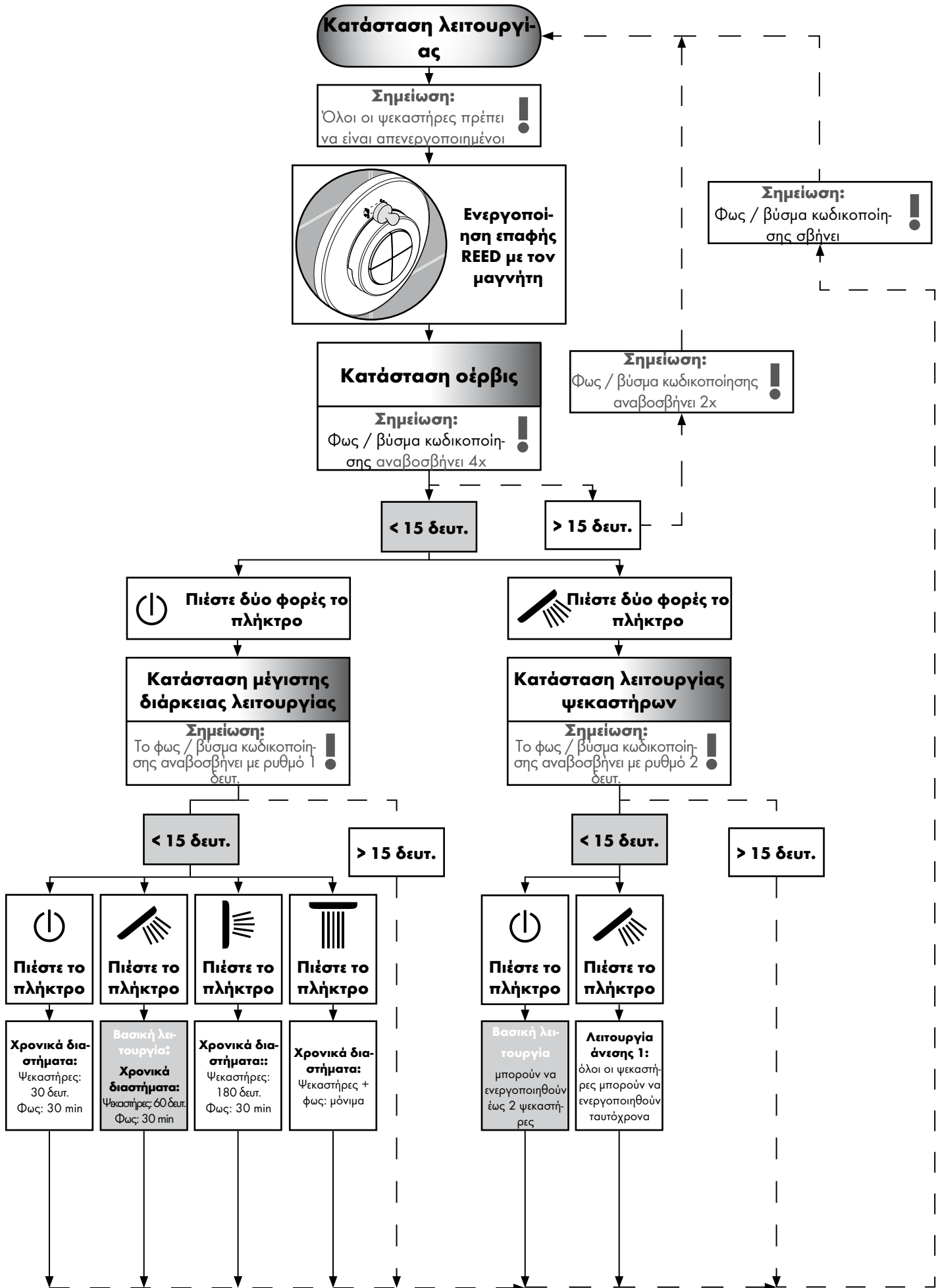

Ελληνικά
Επίπεδο ειδικού τεχνικού

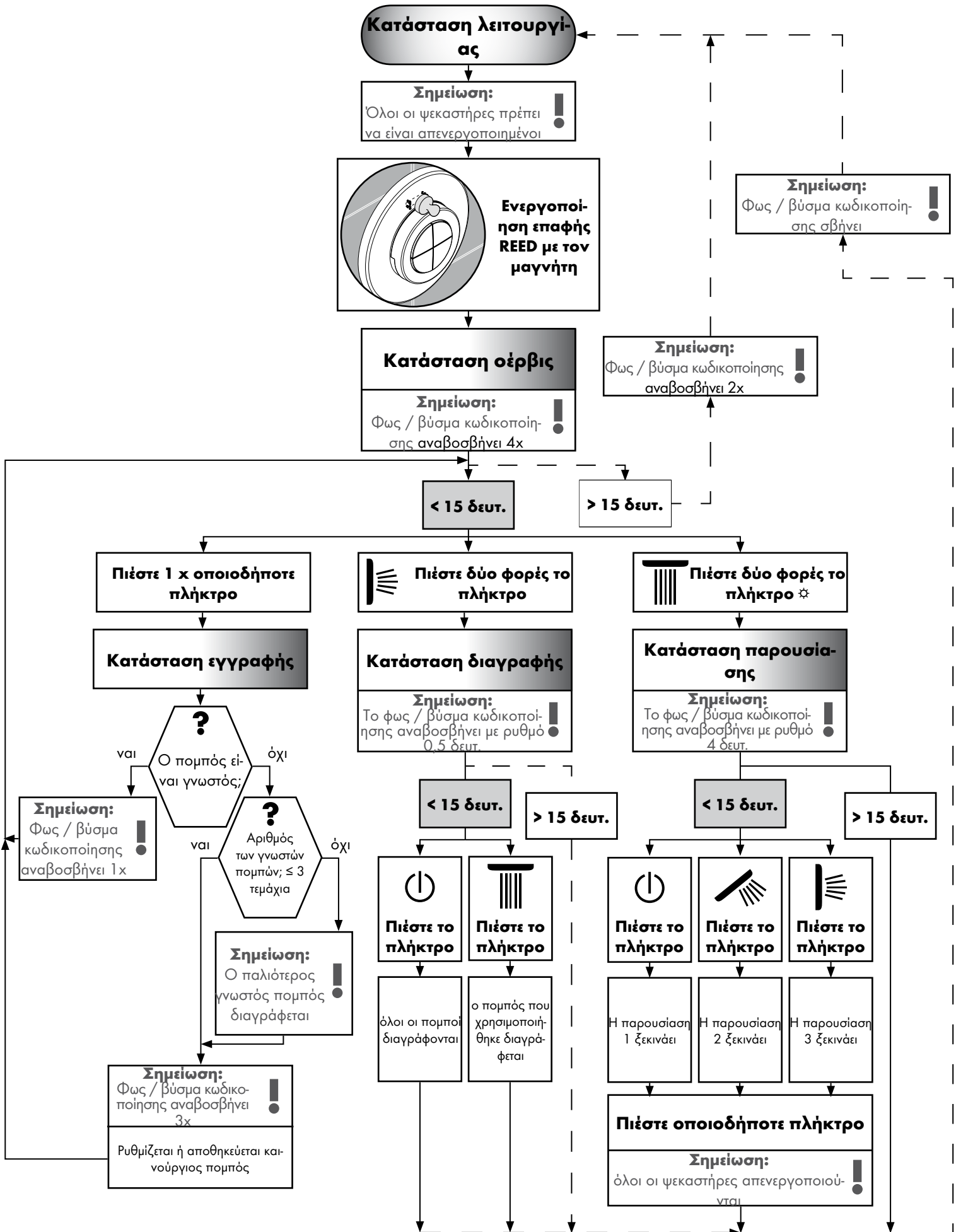

Standardi in direktive:

Uporaba proizvoda je zagotovljena z naslednjimi direktivami:

- EN 15200
- EN 60335-2-105



Varnostna opozorila:

- Ta izdelek se sme uporabljati le z namenom umivanja, vzdrževanja higiene in telesne nege.
- Otroci ne smejo brez nadzora uporabljati sistema za prhanje.
- Otroci kot tudi odrasle osebe z omejenimi telesnimi, duševnimi in/ali senzoričnimi sposobnostmi ne smejo nenadzorovano uporabljati sistema za prhanje. Osebe, ki so pod vplivom alkohola ali drog, sistema za prhanje ne smejo uporabljati.
- Izogibati se je treba stiku prhalnega curka z občutljivimi deli telesa (npr. očmi). Med telesom in prho mora biti vedno zadosten razmik.
- Velike razlike v tlaku med priključkom za mrzlo in priključkom za toplo vodo je potrebno izravnati.



Električni priključek:

- Instalacijo in preizkuse mora izvesti pooblaščen elektro strokovnjak, pri čemer mora upoštevati VDE 0100 Del 701 in IEC 60364-7-701.
- Za električno priključitev je potrebna le ena vtičnica. Oskrba z električno energijo se izvaja preko zunanega transformatorja.
- V neposredni bližini se ne smejo nahajati lahko vnetljivi materiali.
- Temperatura okolice ne sme presegati 50 °C.
- Celotna oskrba z električno energijo se izvaja preko priključka za izmenični tok 230V/N/PE/50Hz.
- Zaščita se mora izvesti preko zaščitnega tokovnega stikala (RCD/ FI)
- z izračunanim diferenčnim tokom ≤ 30 mA.
- Če je potrebna izenačitev potenciala, jo izvedite lokalno.
- Pri električni instalaciji je treba upoštevati ustrezne VDE, nacionalne in EVU predpise v aktualno veljavni izdaji.
- Zagotovljeno mora biti, da se proizvod lahko odklopi od omrežja. Bodisi s pomočjo prosto dostopnega vtiča ali pa preko vsepolnega stikala po EN 60335-1, odst. 24.3.



Montaža: (glejte stran 209)

- Pozor! Armatura je potrebno montirati, splakniti in testirati v skladu z veljavnimi predpisi. (Montaža po EN 1717)
- Vsa dela se smejo izvajati le pri odklopljeni napetosti.
- Osnovno telo 15941180 se lahko vgradi le navpično! Montaža z nastavljivim obročem je možna le v sprednjem in srednjem območju!
- Vse komponente morajo ostati dosegljive.



Pribor (glejte stran 198)



Mere: (glejte stran 205)



Primeri montaže: (glejte stran 205)



Upravljanje: (glejte stran 153)

- Pri izpadu 230 V omrežne napetosti priprave za prhanje ne more obratovati.
- Proizvod ni predviden za uporabo v povezavi s parno kopaljo!



Čiščenje Filtrirna mrežica: (glejte stran 213)

Nadomestni deli (glejte stran 215)























XXX = **Barve**
000 = krom
400 = bela/krom

Montaža Glejte stran 209.

Slovenski Tehnične informacije

Napaka	Vzrok	Pomoč
Brez vsake funkcije	<ul style="list-style-type: none"> - Ni oskrbe z napetostjo - Transformator osnovnega kompleta je pokvarjen - Sprejemnik je neugodno nameščen / okvarjen - Oddajnik ni nastavljen / je okvarjen 	<ul style="list-style-type: none"> - Zagotovite oskrbo z napetostjo - Zamenjajte transformator - Spremenite pozicijo sprejemnika oz. sprejemnik zamenjajte - Oddajnik nastavite / ga zamenjajte
Obratovalnega modusa ni moč konfigurirati	<ul style="list-style-type: none"> - Reed kontakt se ne nahaja na primerni poziciji za rozeto - Reed Kontakt je poškodovan 	<ul style="list-style-type: none"> - Reed kontakt namestite na rozeto - Zamenjajte priključni vodnik magnetnega ventila
Porabniki se samodejno izklopijo	<ul style="list-style-type: none"> - Čas teka je shranjen v programskem modusu 	<ul style="list-style-type: none"> - V servisnem modusu čas podaljšanega teka zvišajte / izklopite
Armatura je netesna	<ul style="list-style-type: none"> - Magnetni ventil je umazan / okvarjen 	<ul style="list-style-type: none"> - Membrano magnetnega ventila očistite / zamenjajte
Pretok je prenizek	<ul style="list-style-type: none"> - Lovilnik umazanije na vhodni strani je umazan 	<ul style="list-style-type: none"> - Mustusesöel puhastada / vālja vahetada

Simboli

	Vodni priključek DN 20 Topla voda		Trafo		vse izklopljeno
	Vodni priključek DN 20 Mrzla voda		Sprejemnik		Ročna prha
	Od • je delovanje zagotovljeno.		Kodirni vtič		Stranska šoba
	Odtočna kapacitetamora znašati več kot 50 l/min.		230V		Zidna prha
	Odtok		12V		Odprite vodo
	Raindrain		Prazna cev		Zaprte vodo.
	Sredina pršne kadi				Silikon (brez očetne kisline)
	Položite vodovodne cevi za stranske šobe z naklonom.				

Montaža Glejte stran 209.

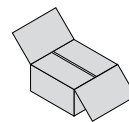

Trafo:

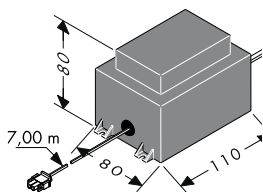

Zmogljivost zunanega transformatorja znaša 50 VA. Transformator se mora instalirati v suhem območju (zaščitna cona 3). Transformator se lahko skupaj s sprejemnikom vgradi v ohišje iz umezne mase, pri čemer je treba upoštevati EN/IEC 60335-1 (dimenzije ca. 250 x 160 x 92 mm, ni del dobavnega obsega). Priložen kabel omogoča instalacijo transformatorja v oddaljenosti do 7,00 m od sprejemnika. V ta namen se mora predvideti prazno cev EN35 (ni del dobavnega obsega). Prazno cev je treba fiksirati najmanj vsakih 500 mm in upogibni polmer mora biti večji od 100 mm. Ca. 7,00 m dolg sekundarni vodnik transformatorja se ne sme skrajšati. Nepotrebno dolžino vodnika morate pospraviti v bližini varnostnega transfor-

matorja. Poškodovanega priključnega vodnika ne smete zamenjati. Transformator ne sme več obratovati.

Poškodovanega priključnega vodnika ne smete zamenjati. Če je omrežni priključni vodnik pokvarjen, mora elektro strokovnjak zamenjati vodnik vključno s transformatorjem.

Priključni vodnik Blok magnetnih ventilov / Priključni vodnik Luč:

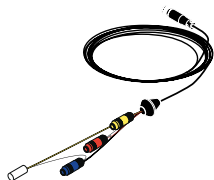

7,50 m dolgega vodnika bloka magnetnih ventilov kot tudi 10,00 m dolgega vodnika za luč ne smete skrajšati. Nepotrebno dolžino vodnika morate pospraviti v bližini sprejemnika. Vodnik bloka magnetnih ventilov in vodnik za luč je dovoljeno polagati le v priloženi prazni cevi (EN 20). Prazno cev je treba fiksirati najmanj vsakih 500 mm in upogibni polmer mora biti večji od 100 mm.

Pozor: V prazne cevi za vodnik bloka magnetnih ventilov in vodnik za luč ni dovoljeno polaganje električnih vodnikov, ki prevajajo napetost nad 12V.

Sprejemnik:

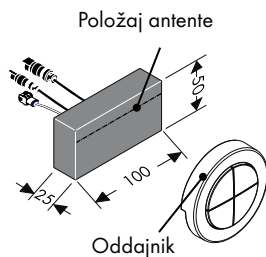

Sprejemnik mora biti po možnosti montiran v istem prostoru kot priprava za prhanje. V kolikor to ni možno, se lahko sprejemnik montira tudi v prostor, ki meji na pripravo za prhanje. Sprejemnika ni dovoljeno vgraditi v kovinsko ohišje, saj sicer ne more sprejemati signalov oddajnika. Poleg tega je treba zagotoviti, da se v bližini vgradnega mesta sprejemnika nahaja čim manj kovinskih

delcev, ki delujejo kot izolacija pred signali. Za optimalno prepoznavanje signalov mora biti antena sprejemnika po možnosti usmerjena proti oddajniku.

Kodirni vtič:

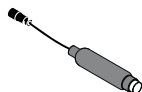

Ko je aktiviran servisni modus, svetilna dioda na kodirnem vtiču kaže optične odzive. Kodirno stikalo mora biti vedno dosegljivo.

Montaža Glejte stran 209.

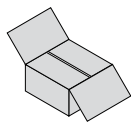

Slovenski Pribor

Oddajnik:

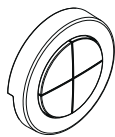

V dobavnem stanju je oddajnik že priučen na sprejemnik. Zaradi identičnih serijskih številok se oddajnik zlahkoto dodeli ustreznemu sprejemniku. Dodatne oz. naknadno kupljene oddajnike je treba priučiti Es Priučijo oz. shranijo se lahko maksimalno štiri oddajniki. (glejte stran 155 Modus za prijavo).
Radijska frekvenca oddajnika je 868,3 MHz.

Opozorilo: Pravilno postopanje pri zamenjavi pokvarjenega oddajnika z novim oddajnikom:

1. Izbris vseh oddajnikov. (Modus za prijavo ⇒ Izbrisni modus).
2. Ponovna priučitev vseh oddajnikov, razen pokvarjenega. (Servisni modus ⇒ Modus za prijavo).

Opozorilo: Sprejemnik in oddajnik imata doseg ca. 10,00 m. Doseg je odvisen od tega, v kolikšni meri so radijski signali med oddajnikom in sprejemnikom oslabljeni.

Opozorilo: Iz varnostnih razlogov uporabljajte oddajnik le v vidnem območju sistema za prhanje. V nasprotnem primeru se lahko nehote odpre voda.

Material	Oslabitev
Les, mavec, steklo (brez prevleke, brez kovine)	0 - 10 %
Opeka, iverne plošče	5 - 35 %
Beton z železnim armiranjem	10 - 90 %
Kovina, aluminijasto prekritje	90 - 100 %

Magnet:



Za aktiviranje servisnega modusa mora magnet aktivirati REED kontakt (za rozeto). (glejte stran 154 / 155, Servisni modus).

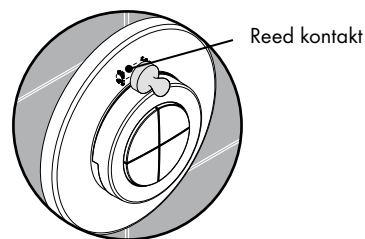

Montaža Glejte stran 209.

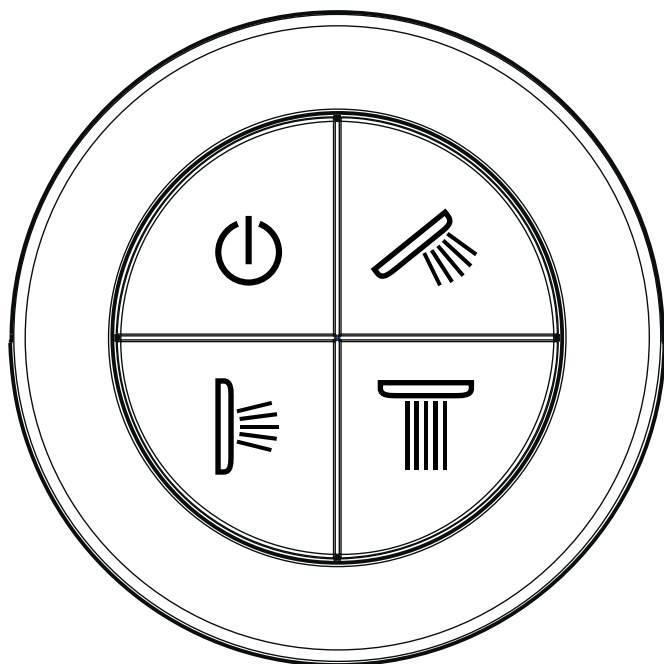

vse izklopljeno



Ročna prha



Stranska šoba



Zidna prha

Vklop in izklop prh:

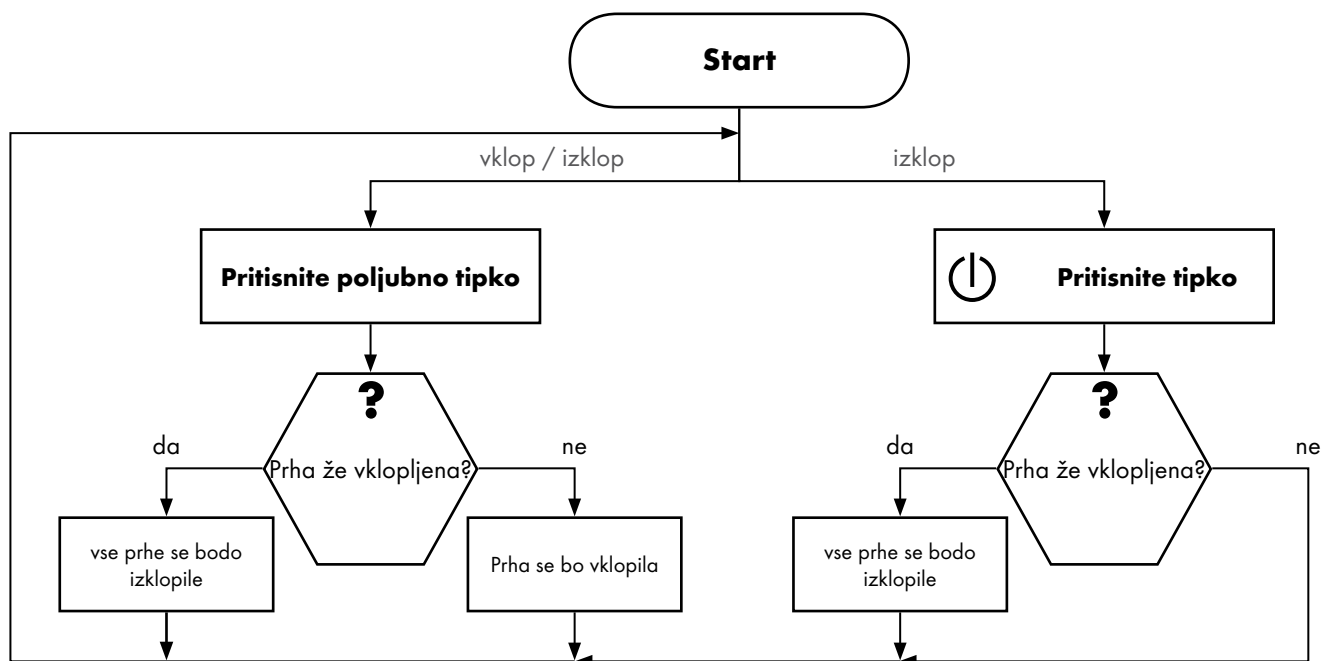

Montaža Glejte stran 209.

Slovenski Nivo za uporabnika

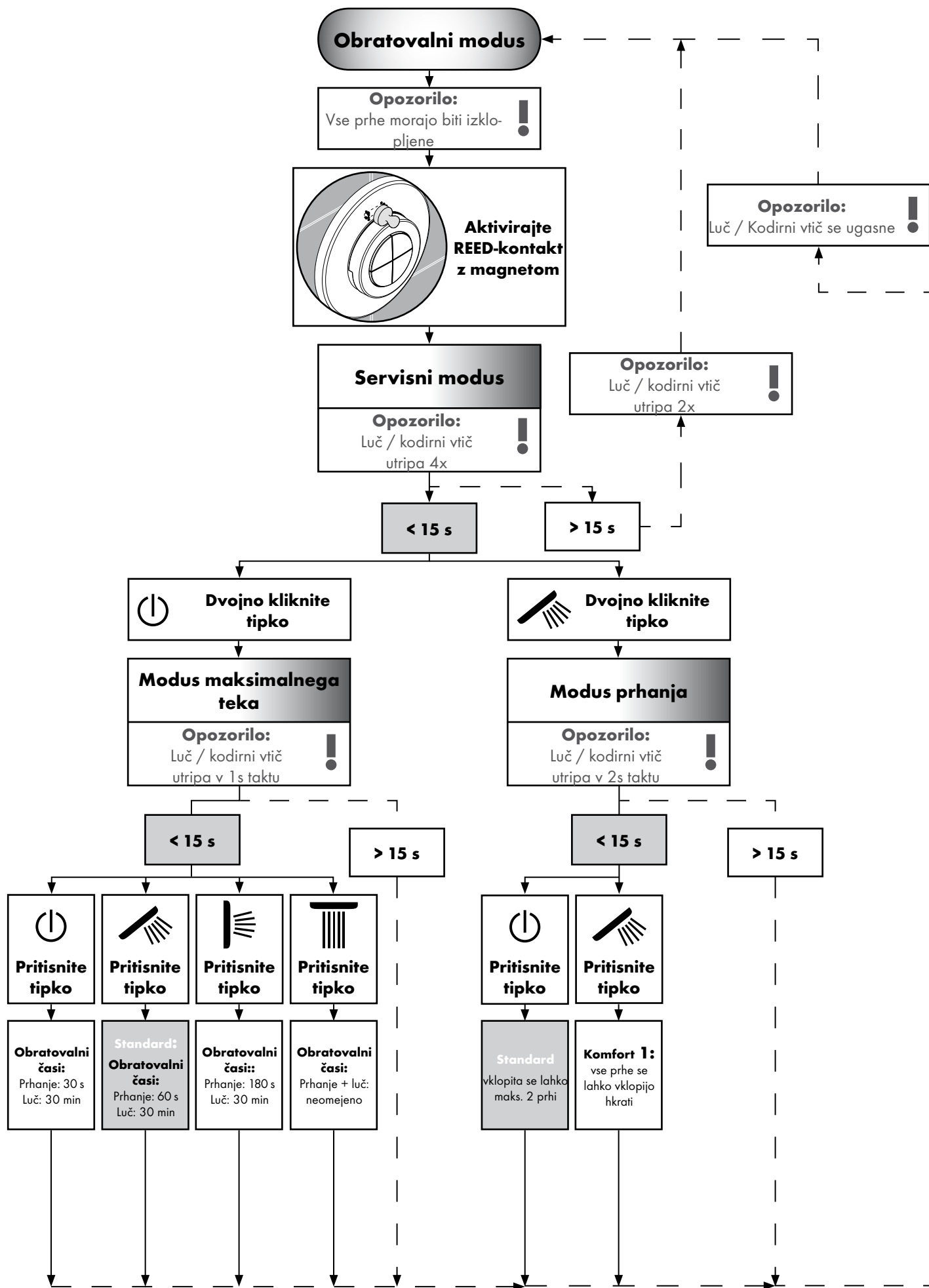

Slovenski Nivo za strokovnjaka

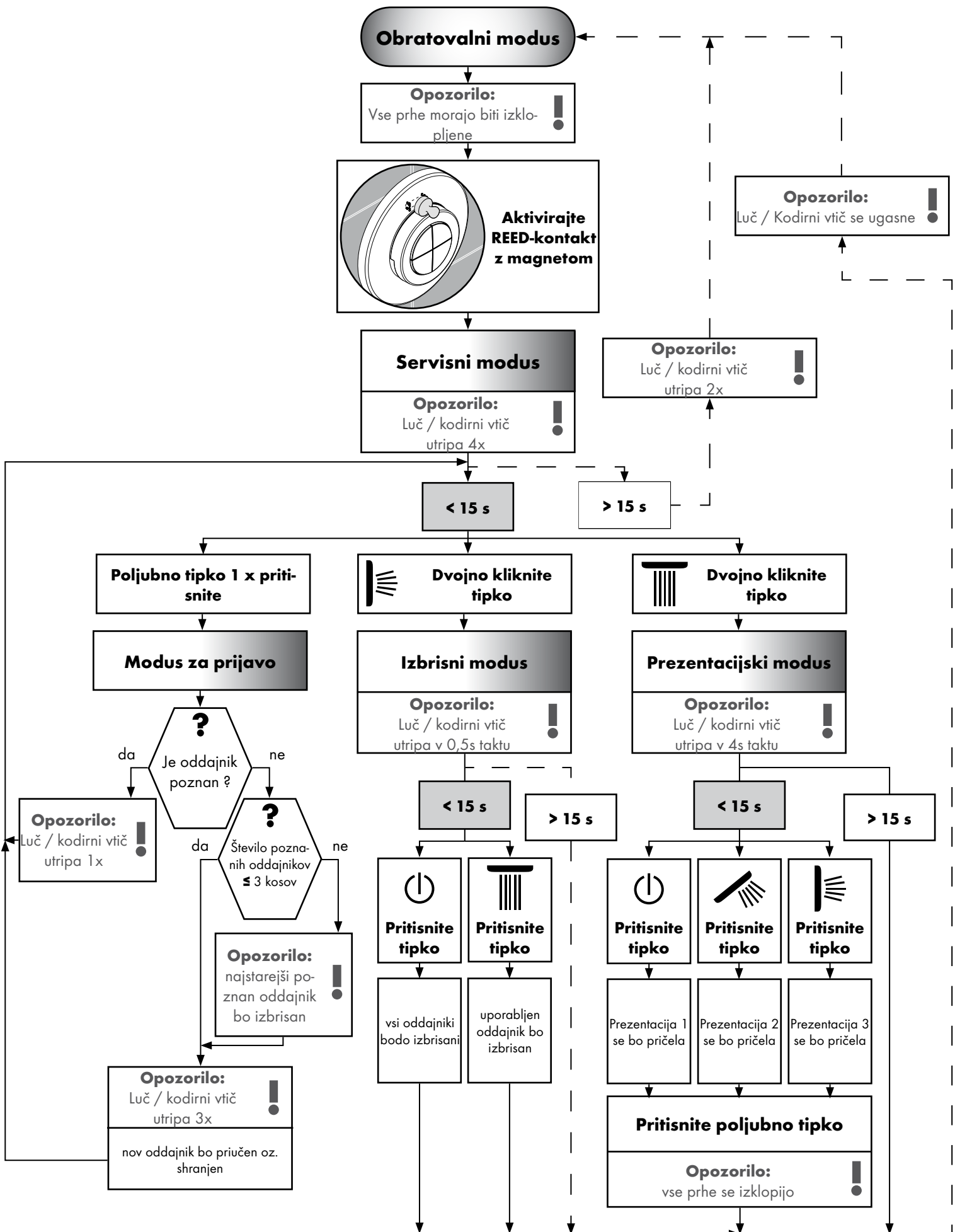

Normid ja direktiivid:

Toote kasutamine on tagatud järgmiste direktiividega:

- EN 15200
- EN 60335-2-105



Ohutusjuhised:

- Toodet tohib kasutada ainult pesemis-, hügieeni- ja kehapuhas- tamiseesmärkidel.
- Lapsed ei tohi dušisüsteemi järelvalveta kasutada.
- Lapsed, samuti kehaliste, vaimsete või tajupiirangutega täis- kasvanud ei tohi dušisüsteemi järelvalveta kasutada. Alkoholi või narkootikumide mõju all olevad isikud ei tohi dušisüsteemi kasutada.
- Duši veejoad ei tohi kokku puutuda tundlike kehaosadega (nt silmad). Jätke duši ja keha vahele piisav vahe.
- Kui külma ja kuumu vee ühenduste surve on väga erinev, tuleb need tasakaalustada.



Elektriühendus:

- Paigaldustööd ja kontroll laske viia läbi sertifitseeritud spetsialistil vastavalt VDE 0100 osa 701 ja IEC 60364-7-701 eeskirjadele.
- Elektriühenduse loomiseks on vajalik pistikupes. Elektriga varustamine toimub välise trafo kaudu.
- Vahetus läheduses ei tohi olla kergestisüttivaid materjale.
- Ümbritsev temperatuur ei tohi olla üle 50 °C.
- Kogu elektrivarustus toimub 230V/N/PE/50Hz vahelduvvooluühenduse kaudu.
- Kaitse peab toimuma rikkevoolu kaitseeadisega (RCD/FI) nominaal-jääkvooluga ≤ 30 mA.
- Juhul kui on vaja potsentsiaaliühtlustust, tuleb see luua kohapeal.
- Elektriinstallatsiooni juures tuleb järgida vastavaid Saksa elektrotehnikute liidu VDE, riiklikke ja energiafirma eeskirju nende kehtivas versioonis.
- Toote peab saama toitevõrgust lahutada. Selleks peab pistik olema vabalt juurdepääsetav või tuleb kasutada standardi EN 60335-1 p. 24.3 nõuetele vastavat lülitiit.



Paigaldamine: (vt lk 209)

- **Tähelepanu!** Seadmestiku paigaldamine, läbipesu ja kontrollimine peab toimuma vastavalt kehtivatele normidele. (Paigaldamine vastavalt standardile EN 1717)
- Kõik tööd tuleb teha pingevabas olekus.
- Põhikorpuse 15941180 võib paigaldada ainult vertikaalselt! Reguleerimisrõngaga saab monteerida ainult eesmisel ja keskmisel alal!
- Juurdepääs peab olema tagatud kõikidele komponentidele.



Lisavarustus (vt lk 158)



Mõõtude: (vt lk 205)



Paigalduse näited: (vt lk 205)



Kasutamine: (vt lk 160)

- 230 V võrgupinge puudumisel ei saa dušisüsteemi kasutusele võtta.
- Toode ei sobi kasutamiseks aurusaunas!



Puhastamine filter: (vt lk 213)





















Varuosad (vt lk 215)

- XXX = **Värvid**
000 = kroom
400 = valge/kroom

Estonia Tehniline teave

Rike	Põhjus	Lahendus
Funktsioon puudub	<ul style="list-style-type: none"> - Toitepinge puudub - Põhikomplekti trafo rikkis - Vastuvõtja asukoht vale / vastuvõtja rikkis - Saatja pole registreeritud / saatja rikkis 	<ul style="list-style-type: none"> - Tagage toitepinge olemasolu - Vahetage trafo - Muutke vastuvõtja asukohta või vahetage vastuvõtja välja - Registreerige saatja / vahetage välja
Töörežiimi ei saa seadistada	<ul style="list-style-type: none"> - Magnetkontakti asukoht ilukatte taga vale - Magnetkontakt rikkis 	<ul style="list-style-type: none"> - Paigaldage magnetkontakt ilukattele - Vahetage magnetventiili ühenduskaabel välja
Tarbijad lülituvad iseenesest välja	<ul style="list-style-type: none"> - Tööaeg on määratud programmirežiimis 	<ul style="list-style-type: none"> - Pikenadage teenindusrežiimis järeltöö aega / lülitage välja
Segisti lekib	<ul style="list-style-type: none"> - Magnetventiil must/rikkis 	<ul style="list-style-type: none"> - Puhastage magnetventiili membraane / vahetage välja
Liiga väike läbivool	<ul style="list-style-type: none"> - Sisendpoole mustusekoguja määratud 	<ul style="list-style-type: none"> - Lovilnik umazaniye očistite oz. zamenjajte

Sümbolid

	Veeühendus DN 20 Soe vesi		Transformaator		kõik väljas
	Veeühendus DN 20 Külm vesi		Vastuvõtja		käsidušš
	Alates • on funktsioneerimine garanteeritud		Kodeerimispistik		külgdušš
	Äravoolu jõudlus peab olema suurem kui 50 l/min.		230V		ülepeadušš
	Äravool		12V		Keerake vesi lahti
	Raindrain Dušivanni kese		Paigaldustoru		Keerake vesi kinni
	Paigaldage kehaduši jaoks vajalikud veetorud kaldega.				Silikoon (äädikhappeta!)

Paigaldamine vt lk 209

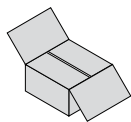

Estonia Lisavarustus

Transformaator:

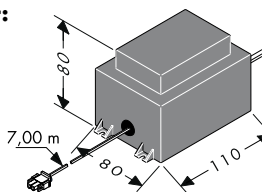

Välise trafo võimsus on 50 VA. Trafo tuleb paigaldada kuiva alasse (kaitsetsoon 3). Trafo võib koos vastuvõtjaga vastavalt EN/IEC 60335-1 paigaldada kunstmaterjalist korpusesse (mõõtmed ca 250 x 160 x 92 mm, ei kuulu tarnemahtu). Kaasa pandud kaabel võimaldab trafo paigaldada vastuvõtjast kuni 7,00 m kaugusele. Kasutage selleks torurüüži EN35 (ei kuulu tarnemahtu). Torurüüž tuleb fikseerida iga 500 mm järel ja painderaadius peab olema suurem kui 100 mm.

Ca 7,00 m trafo lisajuhet ei tohi lühendada. Mittevajalik juhtme pikkus tuleks paigutada kaitsetransformaatori lähedusse. Kahjustatud ühendusjuhet ei tohi asendada. Siis trafot enam kasutada ei tohi. Kahjustatud ühendusjuhet ei tohi asendada. Kui

toitekaabel on rikkis, peab elektrik kaabli koos trafoga välja vahetama.

Ühendusjuhe Magnetventiili plokk / Ühendusjuhe Valgus:

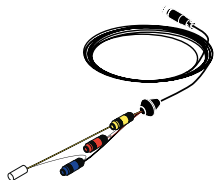

7,50 m pikka magnetventiili ploki juhe, samuti 10,00 m pikka valgusjuhet lühendada ei tohi. Mittevajalik juhtme pikkus tuleks paigutada vastuvõtja lähedusse.

Magnetventiili ploki juhtme ja valgusjuhtme võib paigaldada ainult kaasa pandud torurüüži (EN 20).

Torurüüž tuleb fikseerida iga 500 mm järel ja painderaadius peab olema suurem kui 100 mm.

Tähelepanu: Magnetventiili ploki juhtme ja valgusjuhtme torurüüži ei tohi paigaldada elektrijuhtmeid, mille pinge on suurem kui 12V.

Vastuvõtja:

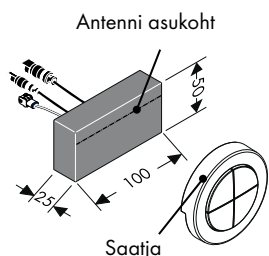

Vastuvõtja peaks olema eelistatult paigaldatud dušisüsteemiga samasse ruumi.

Kui see ei ole võimalik, siis võib saatja paigaldada ka dušisüsteemi kõrval paiknevasse ruumi.

Vastuvõtjat ei tohi paigaldada metallkorpusesse, kuna see segab saatja signaali. Peale selle tulek pöörata tähelepanu sellele, et vastuvõtja paigalduskoha läheduses oleks võimalikult vähe segavaid

metallist detaile.

Signaali paremaks püüdmiseks peaks vastuvõtja antenn olema suunatud saatjale.

Kodeerimispistik:

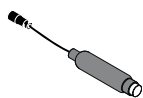

Teenindusrežiimi aktiveerimisel annab kodeerimispistiku valgusdiod optilist tagasisidet.

Juurdepääs kodeerimispistikule peab olema alati tagatud.

Paigaldamine vt lk 209

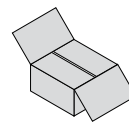

Saatja:



Tarnimisel on saatja juba vastuvõtjale programmeeritud. Identsed seerianumbrid võimaldavad saatja ja vastuvõtja ühendamist.

Tagantjärele lisanduv täiendav saatja tuleb vastavalt programmeerida. Es Programmeerida või salvestada saab maksimaalselt 4 saatjat. (vt lk 162 Registreerimisrežiim).
Saatja sagedus on 868,3 MHz.

Märkus: Vastuvõtja ja saatja ulatus on ca 10,00 m. Ulatus sõltub sellest, kui tugevasti saatja ja vastuvõtja vahel signaali summutatakse.

Märkus: Ohutuspõhjustel tohib saatjat ainult dušisüsteemi vaateväljas kasutada. Vastasel korral võib tagajärjeks olla vee juhuslik sisselülitamine.

Märkus: Korrektnete toimimisviisi vigase saatja väljavahetamisel uue saatja vastu

1. Kõikide saatjate kustutamine (Registreerimisrežiim ⇒ Kustutamistrežiim).
2. Kõik saatjad, välja arvatud defektne, programmeeritakse uuesti. (Varuorežiim ⇒ Registreerimisrežiim).

Materjal	Isolatsioon
Puit, kips, klaas (katmata, metallivaba)	0 - 10 %
Tellis, pressitud puitlaastplaadid	5 - 35 %
Raudarmatuuriga betoon	10 - 90 %
Metall, kaetud alumiinium	90 - 100 %

Magnet:



Hooldusrežiimi aktiveerimiseks tuleb peab magnet vajutama REED-kontaktile (roseti taga). (vt lk 161 / 162, Varuorežiim).

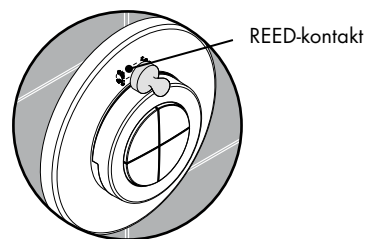

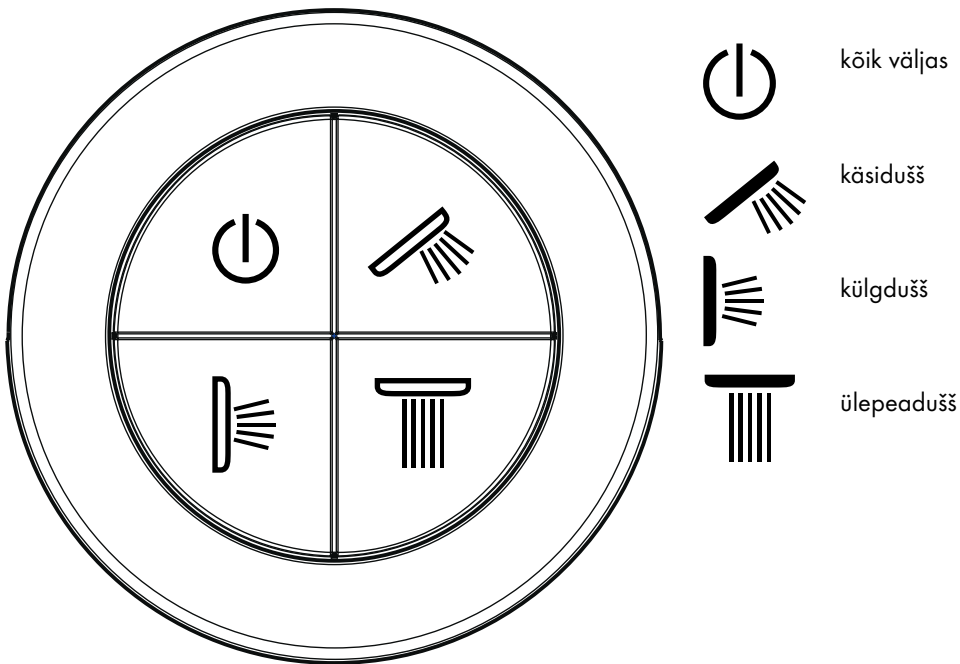

Duši sisse- ja väljalülitamine

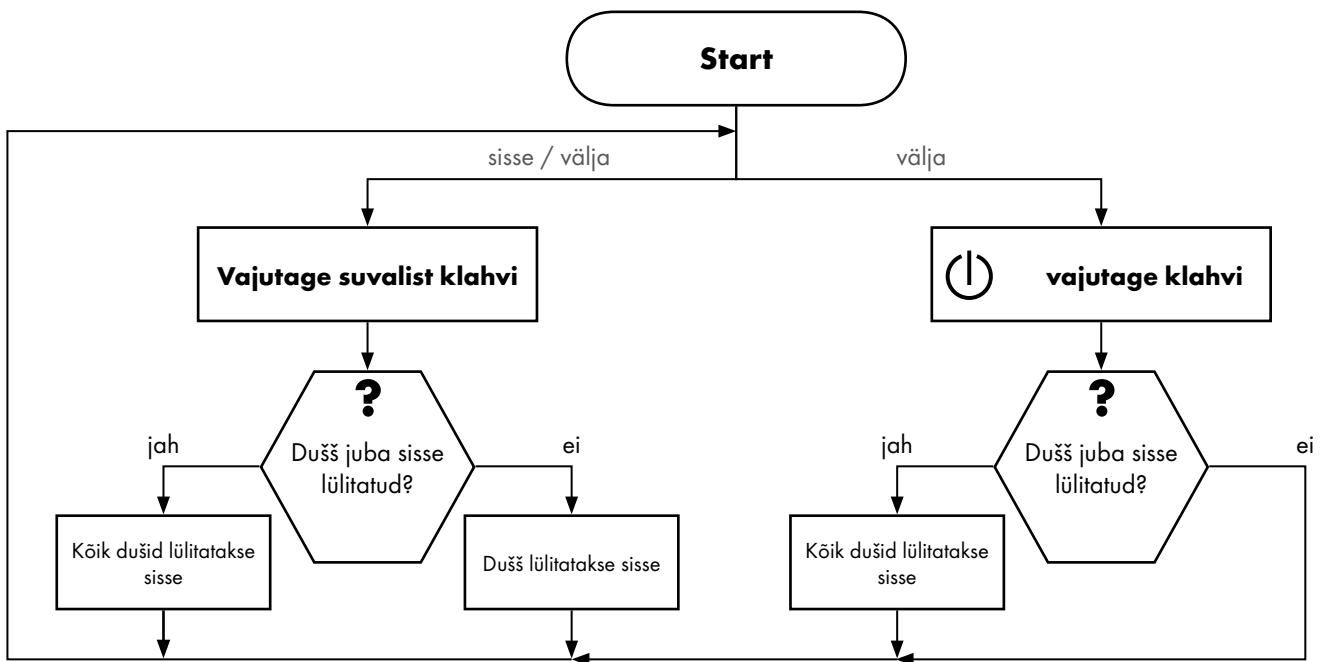

Paigaldamine vt lk 209

**Estonia
Kasutaja tasand**

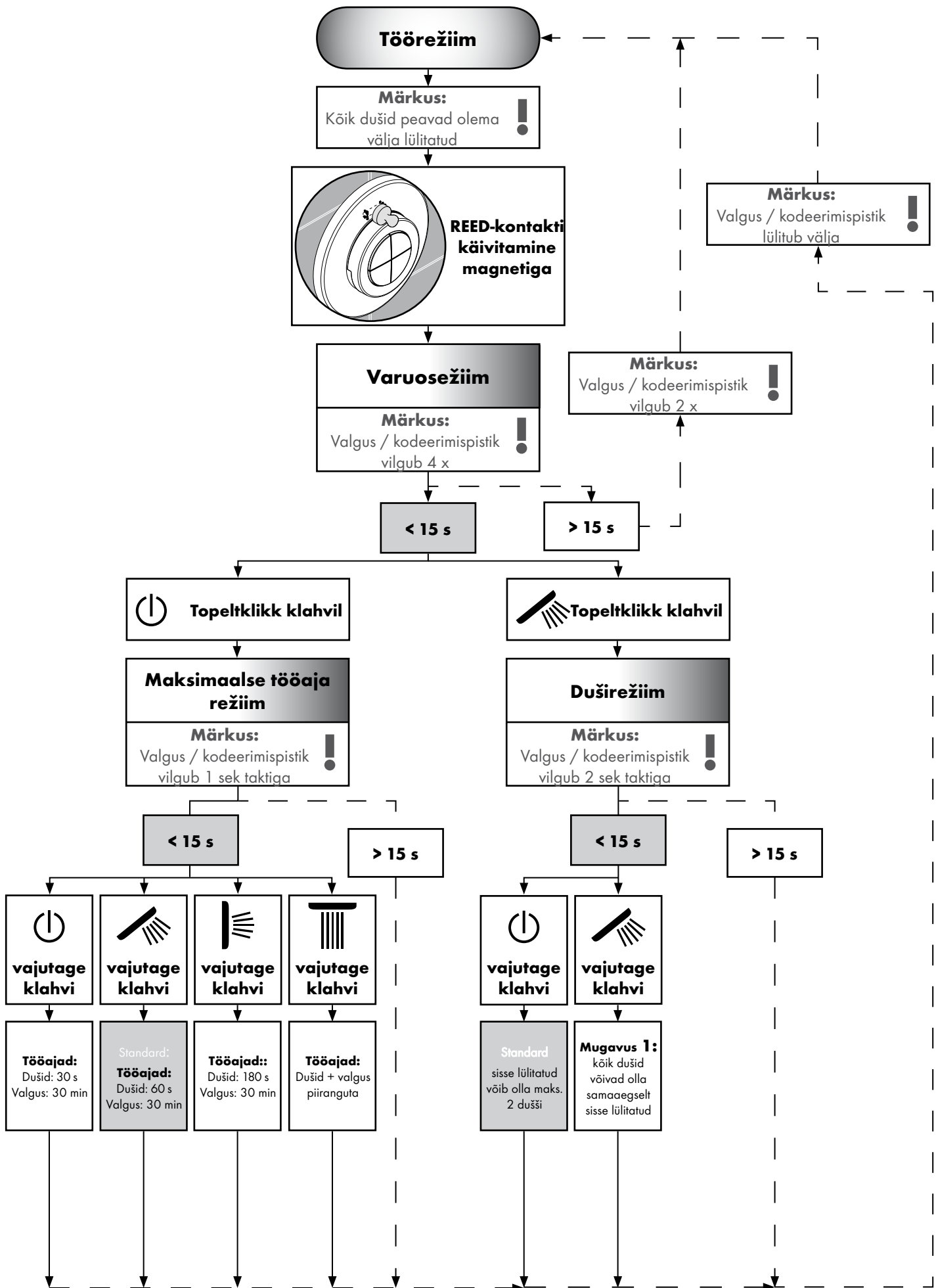

**Estonia
Spetsialisti tasand**

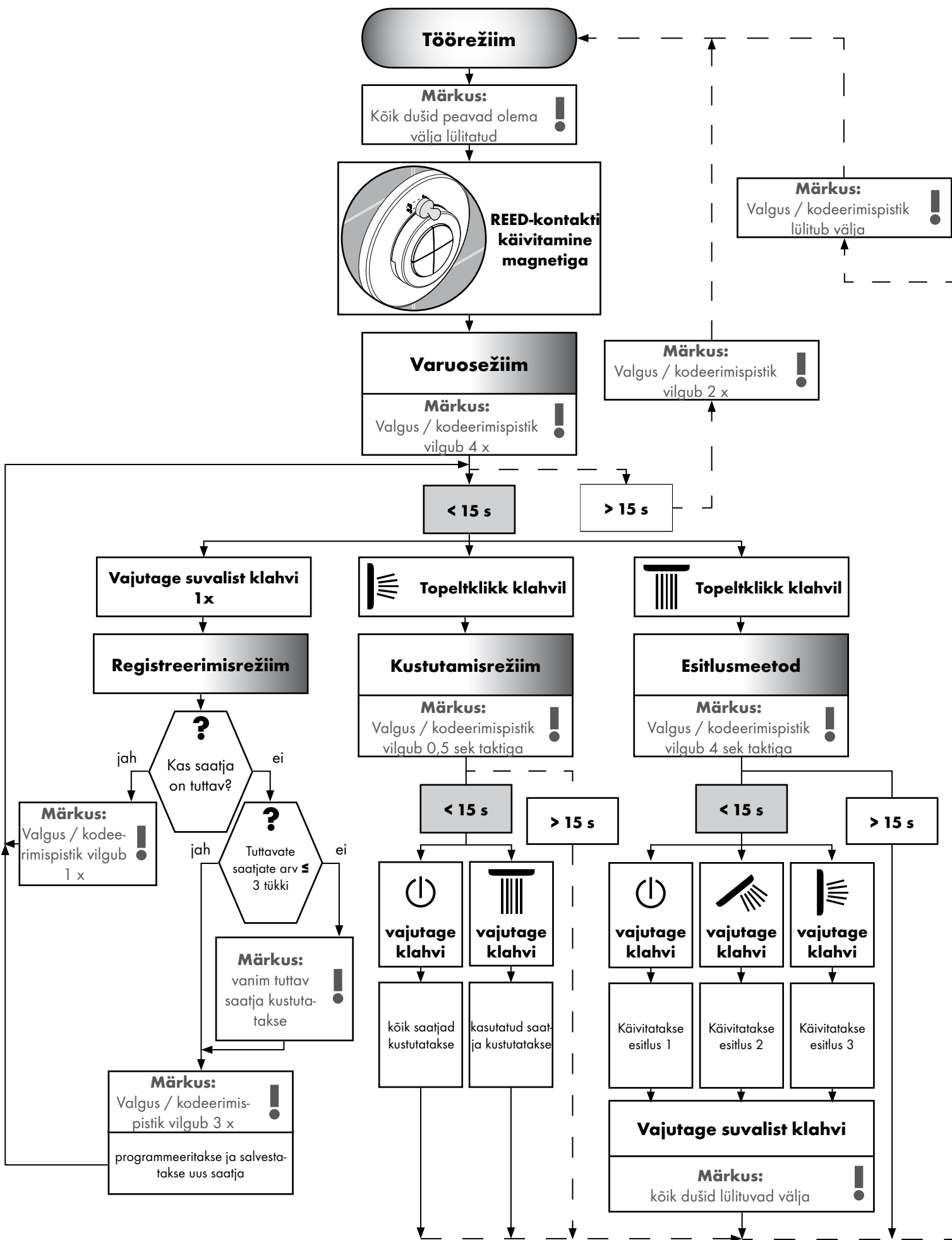

Standarti un direktīvas:

Produkta lietošanu regulē šādas direktīvas:

- EN 15200
- EN 60335-2-105



Drošības norādes:

- Šo produktu drīkst izmantot tikai, lai mazgātos, higiēnai un ķermeņa tīrīšanai.
- Bērni bez uzraudzības nedrīkst izmantot šo dušas sistēmu.
- Bērni, kā arī pieaugušie ar fiziskiem, garīgiem un / vai sensoriskiem ierobežojumiem nedrīkst lietot šo dušas sistēmu bez uzraudzības. Personas, kas atrodas alkohola vai narkotisko vielu iespaidā, nedrīkst lietot šo dušas sistēmu.
- Nepieciešams izvairīties no dušas strūkļas tieša kontakta ar jutīgām ķermeņa daļām (piem., acīm). Nepieciešams ievērot pietiekamu attālumu starp dušu un ķermeni.
- Jāizlīdzina spiediena atšķirības starp aukstā un karstā ūdens pievadiem.



Elektroapgādes pieslēgvietas:

- Instalācijas un pārbaudes darbus jāveic sertificētam speciālistam saskaņā ar DIN VDE 0100 701. d. un IEC 60364-7-701.
- Elektriskajam pieslēgumam ir nepieciešama tikai viena kontaktligzda. Elektroenerģijas padeve notiek caur ārējo transformatoru.
- Tiešā tuvumā nedrīkst atrasties viegli uzliesmojoši materiāli.
- Apkārtējās vides temperatūra nedrīkst pārsniegt 50°C.
- Visa elektroenerģijas padeve notiek ar 230V/N/PE/50Hz pieslēgumu maiņstrāvai.
- Jānodrošina noplūdes strāvas aizsargsistēma (RCD/ FI) ar izmērīto strāvas starpību ≤ 30 mA.
- Ja nepieciešama potenciāla izlīdzināšana, tā jānodrošina pašam pasūtītājam.
- Izveidojot elektroinstalāciju, jāņem vērā attiecīgie VDE (Vācijas elektrotehnikas savienības), valsts un energoapgādes uzņēmumu noteikumi attiecīgi spēkā esošajā redakcijā.
- Jānodrošina, ka produktu ir iespējams atvienot no tīkla: vai nu ar brīvi pieejamu kontaktdakšu, vai ar visu polu slēdzi atbilstoši EN 60335-1 24.3. punktam.



Montāža: (skat. 209. lpp.)

- **Uzmanību!** Jaucējkrāns jāmontē, jāskalo un jāpārbauda atbilstoši spēkā esošajām normām. (Instalācija saskaņā ar EN 1717)
- Visus darbus drīkst veikt tikai tad, kad ir atvienots spriegums.
- Pamatni 15941180 iespējams montēt tikai vertikāli! Montāža ar regulēšanas gredzenu iespējama vienīgi priekšējā un vidējā zonā!
- Visiem komponentiem jābūt pieejamiem.



Aksesuāri (skat. 165. lpp.)



Izmērus: (skat. 205. lpp.)



Montāžas piemēri: (skat. 205. lpp.)



Lietošana: (skat. 188. lpp.)

- 230 V elektrotīkla sprieguma pārrāvuma gadījumā nav iespējama dušas iekārtas ekspluatācija.
- Produkts nav paredzēts lietošanai kopā ar tvaika vannu!



Tīrīšana Filtrs: (skat. 213. lpp.)





















Rezerves daļas (skat. 215. lpp.)

- XXX = **Krāsu kodi**
- 000 = hroma
 - 400 = balta/hroma

Latviski Tehniskā informācija

Traucējums	Iemesls	Bojājumu novēršana
Nekas nedarbojas	<ul style="list-style-type: none"> - Nav sprieguma - Bojāts pamatkomplekta transformators - Uztvērējs novietots nepareizi/bojāts - Raidītājs novietots nepareizi/bojāts 	<ul style="list-style-type: none"> - Nodrošināt strāvas padevi - Nomainīt transformatoru - Izmainīt uztvērēja pozīciju vai nomainīt uztvērēju - Ieprogrammēt/nomainīt raidītāju
Darbības režīmu nav iespējams konfigurēt	<ul style="list-style-type: none"> - Magnētvadāmais kontakts neatrodas piemērotā pozīcijā aiz rozetes - Magnētvadāmais kontakts bojāts 	<ul style="list-style-type: none"> - Magnētvadāmo kontaktu novietot pie rozetes - Nomainīt magnētiskā vārsta pievadu
Lietotāji paši izslēdzas	<ul style="list-style-type: none"> - Darbības laiks saglabāts programmēšanas režīmā 	<ul style="list-style-type: none"> - Apkopes režīmā pagarināt/izslēgt inerces darbības laiku
Armatūrā ir sūce	<ul style="list-style-type: none"> - Magnētiskais vārsts aizsērējis/bojāts 	<ul style="list-style-type: none"> - Nofirīt/nomainīt magnētiskā vārsta membrānas
Pārāk maza caurplūde	<ul style="list-style-type: none"> - Netīrumu filtrs ieejas pusē aizsērējis 	<ul style="list-style-type: none"> - Izfīrīt / nomainīt filtru

Simboli

	Ūdensvada pieslēgvietā DN 20 Siltais ūdens		Transformators		viss izslēgts
	Ūdensvada pieslēgvietā DN 20 Aukstais ūdens		Uztvērējs		rokas duša
	No • funkcija nodrošināta		Kodēšanas spraudnis		Sānu duša
	Noteces veikspējai jābūt vairāk nekā 50 l/min.		230V		Augšējā (galvas) duša
	Notece		12V		Atgrieziet ūdeni
	Dušas paliktņa vidus		Tukša caurule		Noslēgt ūdeni
	Montēt ūdens cauruļvadus sānu (ķermeņa) dušām ar atbilstošu slīpumu.				Silikons (etiķskābi nesaturošs!)

Montāža skat.209. lpp.

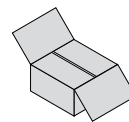

Transformators:

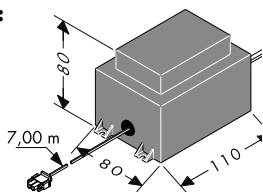

Ārējā transformatora jauda ir 50 VA. Transformators jāinstalē sausā vietā (3. aizsardzības zona). Transformatoru kopā ar uztvērēju var montēt plastmasas korpusā, saskaņā ar EN/IEC 60335-1 ((izmērs apm. 250x160x92 mm)., nav iekļauts piegādes komplektā). Komplektācijā iekļautais kabelis ļauj instalēt transformatoru līdz pat 7,00 m no uztvērēja. Tas jāveic ar kabelkanāla EN35 palīdzību (nav iekļauts piegādes komplektā). Kabelkanāls jānofiksē vismazpēc katriem 500 mm un locīšanas rādiusam jābūt lielākam par 100 mm. Nekrīkst saīsināt apm. 7,00 m garo transformatora sekundāro ķēdes vadu. Neizmantojamo vada garumu ieteicams novietot drošības transformatora tuvumā. Aizliegts mainīt bojātā pieslēguma vadu. Tādā

gadījumā aizliegts ekspluatēt transformatoru. Aizliegts mainīt bojātā pieslēguma vadu. Ja ir bojāts tīkla pieslēguma vads, sertificētam elektriķim tas ir jānomaina, ieskaitot strāvas pārveidotāju.

Pieslēguma vads Magnēta ventiļa bloks / Pieslēguma vads Gaisma:

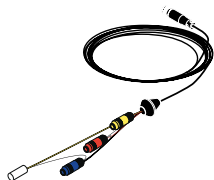

7,50 m garais magnēta ventiļa bloka vads, kā arī 10,00 m garais gaismas vads nedrīkst tikt saīsināts. Neizmantājamo vada garumu, ieteicams uzglabāt uztvērēja tuvumā. Magnēta ventiļa bloka vadu un gaismas vadu drīkst novietot tikai nodrošinātajā kabelkanālā (EN 20). Kabelkanāls jānofiksē vismazpēc katriem 500 mm un locīšanas rādiusam jābūt lielākam par 100 mm.

Uzmanību: Magnēta ventiļa bloka vadam un gaismas vadam paredzētajā kabelkanālā nedrīkst ievietot elektriskos vadus, kuru spriegums pārsniedz 12V.

Uztvērējs:

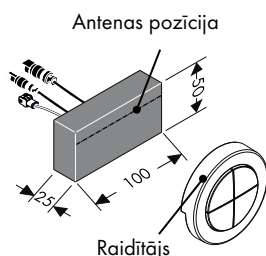

Uztvērēju ieteicams montēt vienā telpā ar dušas iekārtu. Ja tomēr tas nav iespējams, uztvērēju drīkst montēt arī blakus telpā. Uztvērēju nedrīkst montēt metāla korpusā, jo tādējādi var tikt bloķēti raidītāja signāli. Vēl ieteicams ievērot, lai vietā, kur iemontēts uztvērējs, būtu pēc iespējas mazāk metāla daļu, kas bloķē signālu.

Optimālai signālu uztveršanai uztvērēja antenu jābūt pagrieztai raidītāja virzienā.

Kodēšanas spraudnis:

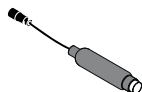

Kad ir aktivizēts servisa režīms, kodēšanas spraudņa gaismas diode uzrāda optiskos atbildes signālus. Kodēšanas spraudnim vienmēr jābūt pieejamam.

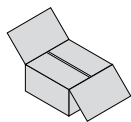

Latviski Aksesuāri

Raidītājs:



Piegādātais raidītājs jau ir noregulēts uz uztvērēju. Raidītājs var tikt sasaistīts ar uztvērēju, kuram ir identisks sērijas numurs.

Papildu, resp., vēlāk iegādāti raidītāji ir jāregulē. Es ir iespējams regulēt, resp., saglabāt maksimāli 4 raidītājus. (skat. lpp. 169 Pieteikšanās režīms). Raidītāja pārraidīšanas frekvence ir 868,3 MHz.

Norāde: Atbilstoša procedūra, nomainot bojāto raidītāju pret jaunu:

1. Izdzēst visus raidītājus. (Pieteikšanās režīms ⇒ Dzēšanas režīms).
2. Regulēt visus raidītājus, izņemot bojāto. (Apkopes režīms ⇒ Pieteikšanās režīms).

Norāde: Uztvērēja un raidītāja darbības rādiuss ir apm. 10,00 m. Darbības rādiuss ir atkarīgs no

tā, kā tiek slāpēti signāli starp raidītāju un uztvērēju.

Norāde: Drošības apsvērumu dēļ raidītāju lietojiet tikai no tādās vietas, no kurās jūs redzat dušas sistēmu. Citādi nejauši varat ieslēgt ūdens padevi.

Materiāls	Klusināšana
Koksne, ģipsis, stikls (bez pārklājuma, bez metāla)	0 - 10 %
Ķieģeļi, biezs kartons	5 - 35 %
Betons ar dzelzs armatūru	10 - 90 %
Metāls, alumīnija pārklājums	90 - 100 %

Magnēts:



Lai aktivizētu apkopes režīmu, magnētam nepieciešams aktivizēt magnēt vadāmo kontaktu (aiz rozetes). (skat. lpp. 168 / 169, Apkopes režīms).

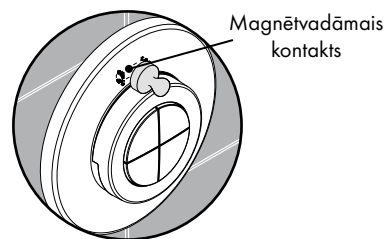

Montāža skat.209. lpp.

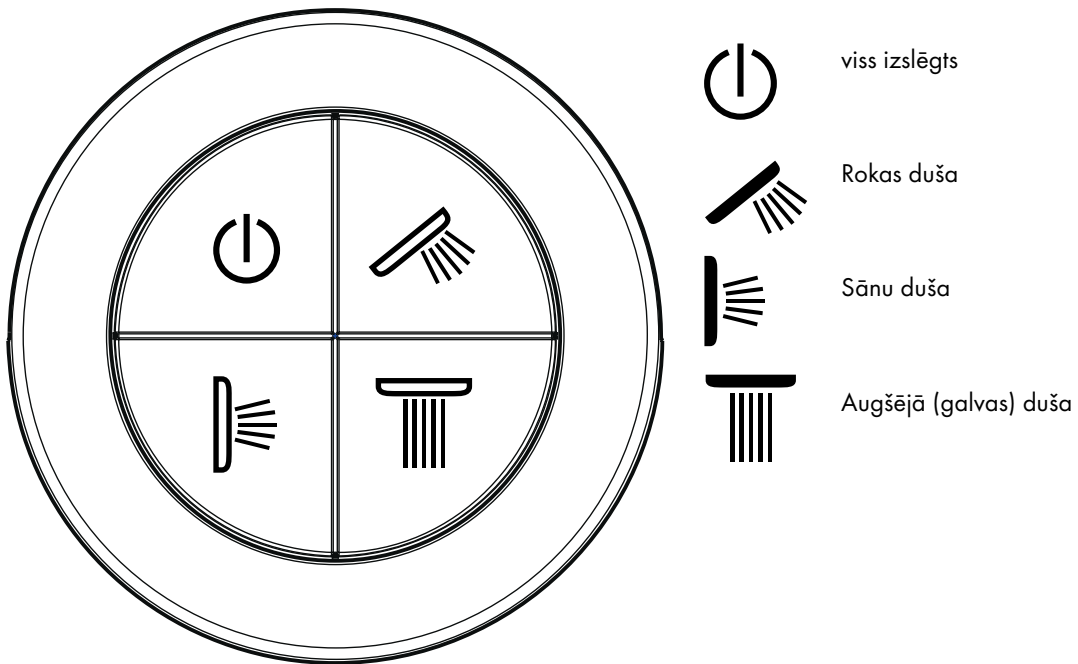

Ieslēgt un izslēgt sprauslu:

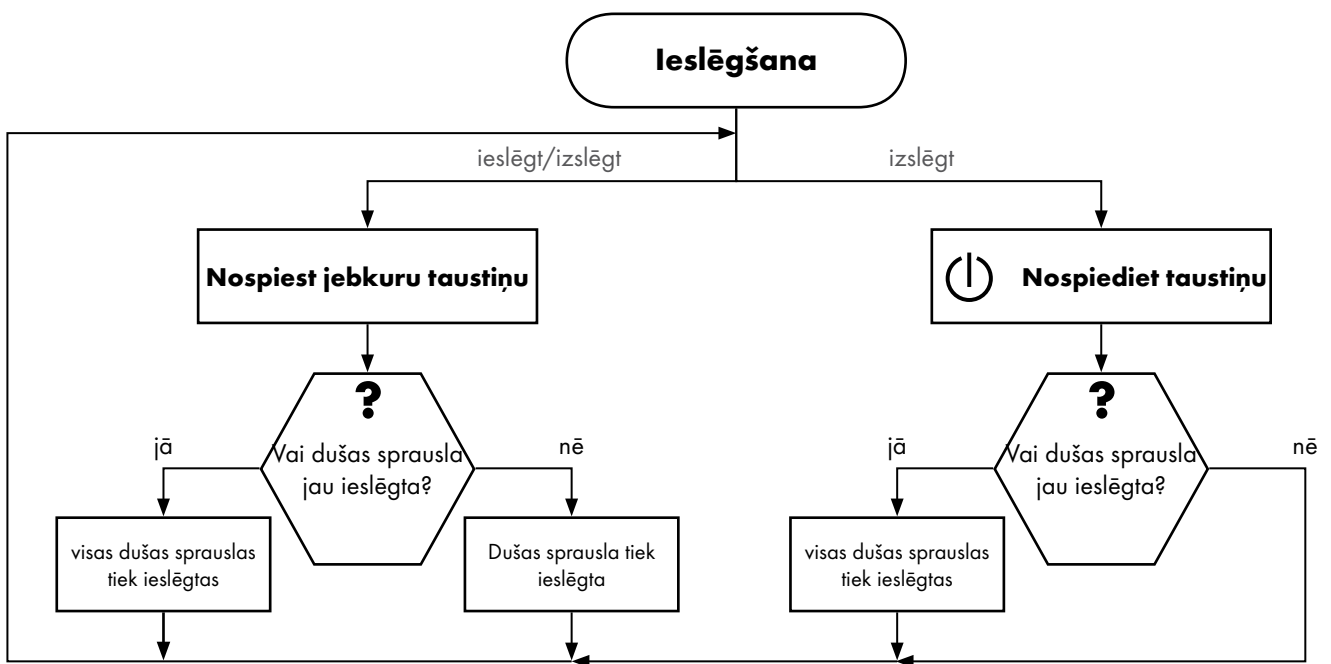

Montāža skat.209. lpp.

Latviski
Lietotāja līmenis

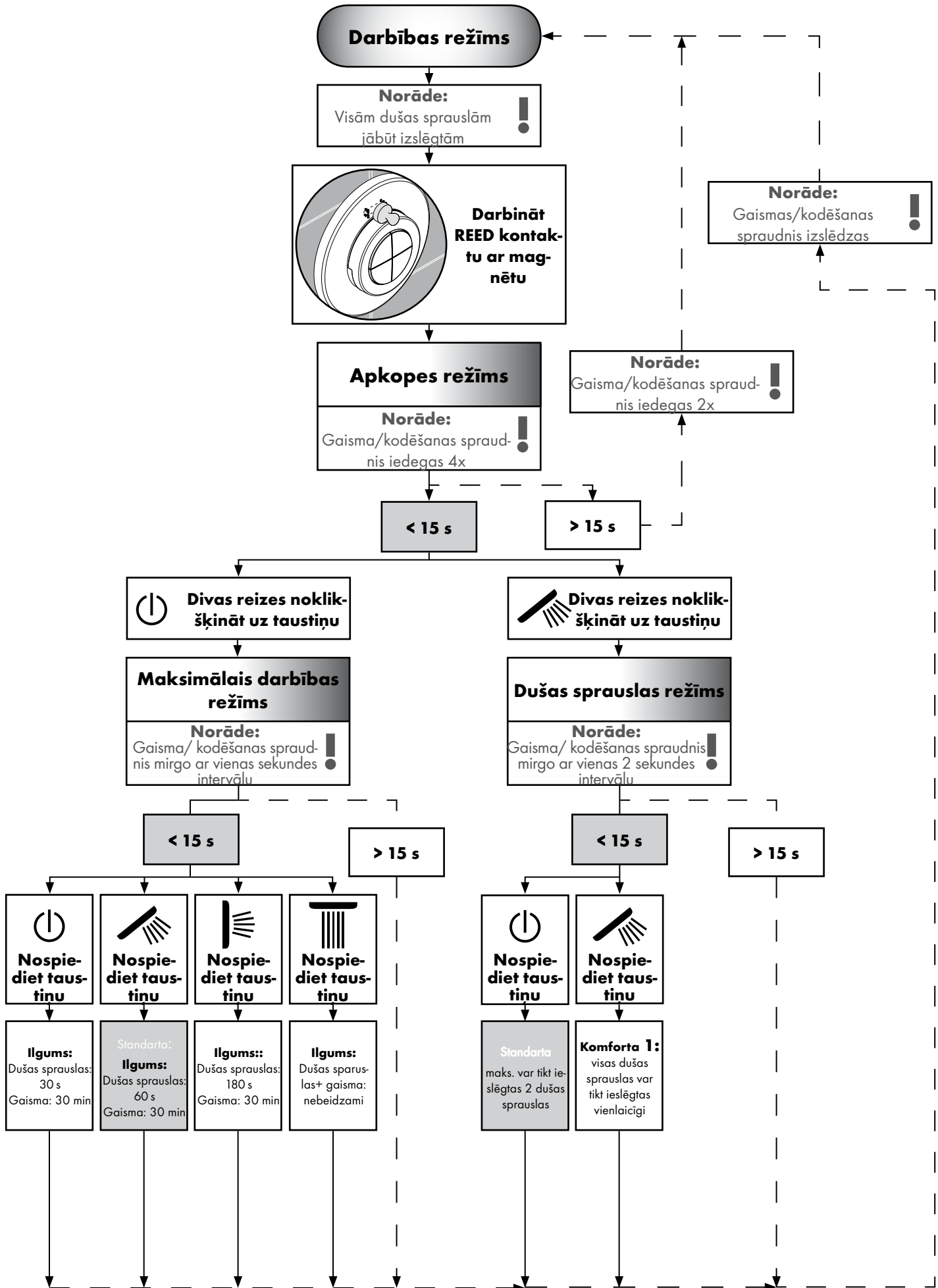

**Latviski
Speciālista līmenis**

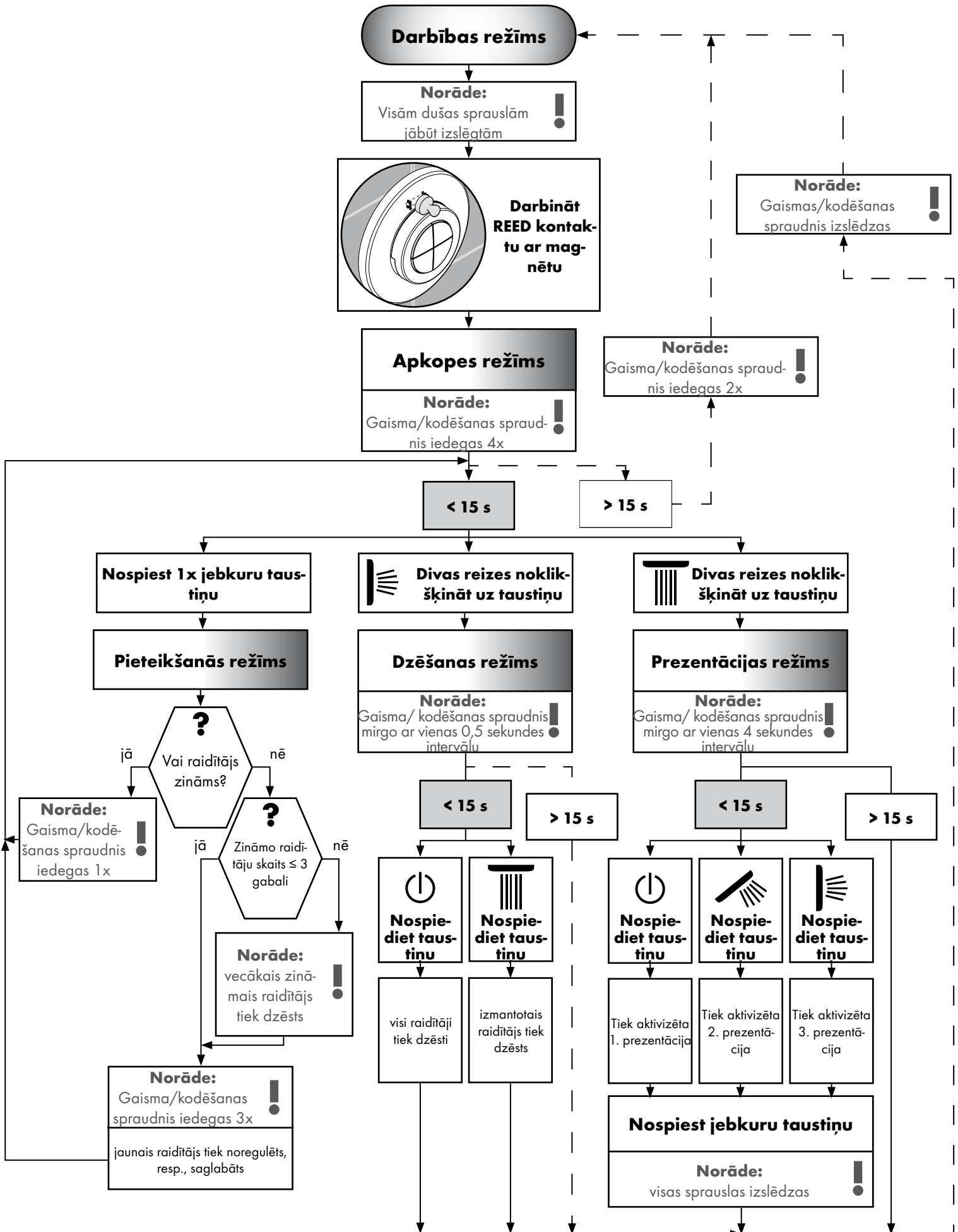

Norme i direktive:

Primenu proizvoda garantuju sledeće direktive:

- EN 15200
- EN 60335-2-105



Sigurnosne napomene:

- Proizvod sme da se koristi samo za kupanje, tuširanje i ličnu higijenu.
- Deca ne smeju da koriste sistem tuša bez nadzora.
- Deca, kao i telesno, mentalno i/ili senzorno hendikepirane odrasle osobe ne smeju da koriste sistem tuša bez nadzora. Osobe koje su pod uticajem alkohola ili droga ne smeju da koriste sistem tuša.
- Mora se izbegavati kontakt mlaza iz tuša sa osetljivim delovima tela (npr. očima). Telo korisnika mora biti na dovoljnom odstojanju od tuša.
- Velika razlika u pritisku između vruće i hladne vode mora biti izbalansirana.



Električni priključak:

- Instalaciju i ispitivanje smeju obavljati isključivo sertifikovani električari uz uvažavanje odredaba VDE 0100 deo 701 i IEC 60364-7-701.
- Za priključivanje u struju potrebna je samo jedna utičnica. Napajanje strujom sprovodi se preko spoljašnjeg transformatora.
- U neposrednoj blizini ne sme biti lako zapaljivih materijala.
- Temperatura okoline ne sme da bude veća od 50 °C.
- Celokupno napajanje strujom sprovodi se preko 230V/N/PE/50Hz priključka naizmennične struje.
- Vod se mora osigurati nadstrujnom zaštitnom sklopkom (RCD/FI) s nazivnom diferencijalnom strujom ≤ 30 mA.
- Ukoliko je potrebno izjednačenje potencijala, za to se treba pobrinuti klijent na licu mesta.
- Prilikom izvođenja električnih instalacionih radova treba se pridržavati odgovarajućih, trenutno važećih propisa stručnog udruženja elektrotehničara (u Nemačkoj: VDE), državnih propisa kao i propisa lokalne elektro-distribucije.
- Mora se obezbediti mogućnost odvajanja proizvoda sa električne mreže. To se može postići ili lako dostupnim utikačem ili višepolnim prekidačem u skladu sa EN 60335-1 st. 24.3.



Montaža: (vidi stranu 209)

- **Pažnja!** Armatura mora biti postavljena, isprana i testirana prema važećim normama. (Instalacija prema standardu EN 1717)
- Radovi bilo koje vrste smeju da se sprovode samo u beznaponskom stanju.
- Moguća je samo vertikalna ugradnja tela 15941180! Montaža s prstenom za podešavanje moguća je samo u prednjoj i centralnoj oblasti!
- Sve komponente moraju biti lako dostupne.



Pribor (vidi stranu 172)



Mere: (vidi stranu 205)



Primeri montaže: (vidi stranu 205)



Rukovanje: (vidi stranu 174)

- Tuš se ne može koristiti ako dođe do ispada 230 V mrežnog napona.
- Proizvod nije predviđen za upotrebu u parnim kupatilima!



Čišćenje Mrežica za hvatanje za prljavštine: (vidi stranu 213)

Rezervni delovi (vidi stranu 215)

XXX = **Oznake boja**





















000 = hrom

400 = bela/hrom

Srpski Tehničke informacije

Smetnja	Uzrok	Pomoć
Bez ikakvih funkcija	<ul style="list-style-type: none"> - Nema dovoda napona - Transformator osnovne garnitura je u kvaru - Prijemnik nepovoljno pozicioniran / u kvaru - Predajnik nije podešen / u kvaru 	<ul style="list-style-type: none"> - Obezbedite dovod napona - Zamenite transformator - Premjestite ili zamenite prijemnik - Podesite / zamenite predajnik
Radni mod se ne može konfigurisati	<ul style="list-style-type: none"> - Reed kontakt nije na odgovarajućem položaju iza rozete - Reed kontakt neispravan 	<ul style="list-style-type: none"> - Postavite Reed kontakt na rozetu - Zamenite priključni vod magnetnog ventila
Potrošači se samostalno isključuju	<ul style="list-style-type: none"> - Vreme protoka memorisano u programskom modu 	<ul style="list-style-type: none"> - Produžite / isključite naknadni tok u servisnom modu
Armatura ne zaptiva	<ul style="list-style-type: none"> - Magnetni ventil je prljav / neispravan 	<ul style="list-style-type: none"> - Očistite / zamenite membranu magnetnog ventila
Protok je premali	<ul style="list-style-type: none"> - Mrežica za hvatanje prljavštine na ulaznoj strani je zaprljana 	<ul style="list-style-type: none"> - Očistite / zamenite mrežicu za hvatanje prljavštine

Simbolima

	priključak za vodu DN 20 topla voda		transformator		sve isključeno
	priključak za vodu DN 20 hladna voda		Prijemnik		Ručni tuš
	Od • je funkcija zagarantovana.		kodni utikač		Bočni tuš
	Kapacitet odvoda mora biti veći od 50 l/min.		230V		Tuš iznad glave
	Ispust		12V		Otvorite dotok vode
	Sredina tuš-kada		Šuplja cev		Zatvorite dotok vode
	Položite vodovodne cevi za bočni tuš s nagibom.				Silikon (ne sadrži sirćetnu kiselinu!)

Montaža vidi stranu 209

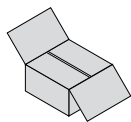

Srpski Pribor

Transformator:

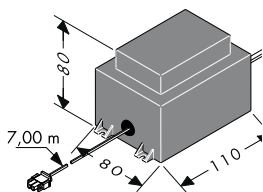

Snaga spoljašnjeg transformatora iznosi 50 VA. Transformator mora da se instalira u suvoj zoni (zaštitna zona 3). Transformator se zajedno s prijemnikom može ugraditi u plastično kućište, pri čemu se mora uvažiti odredba EN/IEC 60335-1 ((dimenzija ca. 250 x 160 x 92 mm), nije sadržana u isporuci). Isporučeni kabl omogućava instalaciju transformatora na udaljenosti do 7,00 m od prijemnika. U tu se svrhu mora predvideti jedna prazna cev EN35 (nije sadržana u isporuci). Prazna cev se mora fiksirati najviše na svakih 500 mm, a poluprečnik savijanja mora biti veći od 100 mm. Sekundarni vod transformatora dugačak oko 7,00 m se ne sme skraćivati. Nepotrebnu dužinu treba ostaviti u blizini sigurnosnog transformatora. Ošte-

ćeni priključni vod se ne sme zamenjivati. U tom slučaju se transformator ne sme više uključivati. Oštećeni priključni vod se ne sme zamenjivati. U slučaju kvara strujnog priključnog voda, kvalifikovani električar mora da zameni čitav vod zajedno sa transformatorom.

Priključni vod blok magnetskih ventila / priključni vod svetlo:

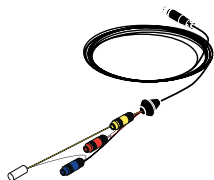

Vod bloka magnetskih ventila dugačak 7,50 m, te svetlosni vod dužine 10,00 m, se ne smeju skraćivati. Nepotrebnu dužinu treba ostaviti u blizini prijemnika. Vod bloka magnetskog ventila i svetlosni vod se smeju polagati samo u isporučenu praznu cev (EN 20). Prazna cev se mora fiksirati najviše na svakih 500 mm, a poluprečnik savijanja mora biti veći od 100 mm.

Pažnja: U praznoj cevi za vod bloka magnetskih ventila i svetlosni vod se ne smeju polagati električni vodovi napona većeg od 12 V.

Prijemnik:

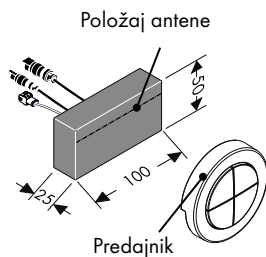

Prijemnik je poželjno montirati u istoj prostoriji u kojoj se nalazi i deo za tuširanje. Ako to nije moguće, prijemnik se može montirati i u susednoj prostoriji. Prijemnik se ne sme ugrađivati u metalno kućište, jer bi ono onemogućilo radiosignal predajnika. Takođe, mora se obratiti pažnja da se što manje metalnih delova, koji ometaju prijem signala, nalazi

u blizini mesta ugradnje prijemnika. Radi optimalnog prijema radiosignala, antenu prijemnika treba okrenuti prema predajniku.

Kodni utikač:

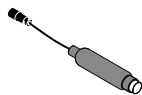

Ako je aktivan servisni mod, LED indikator na kodnom utikaču svetli. Kodni utikač mora u svako doba biti dostupan.

Montaža vidi stranu 209

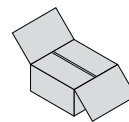

Predajnik:



Prijemnik je pri isporuci već podešen na prijem signala s odgovarajućeg predajnika. Takođe, predajnik i prijemnik su, radi lakšeg prepoznavanja, označeni istim serijskim brojem.

Ukoliko se želi prijem signala s dodatnih, odnosno naknadno kupljenih predajnika, prijemnik se mora posebno podesiti. Es Maksimalno je moguće podešavanje prijema, odnosno pamćenje, četiri predajnika. (vidi stranu 176 Mod za prijavljivanje).

Predajna frekvencija iznosi 868,3 MHz.

Napomena: Pravilan postupak pri zameni neispravnog predajnika novim:

1. Izbrisati sve predajnike. (Mod za prijavljivanje ⇒ Mod za brisanje).
2. Izvršiti prepoznavanje svih predajnika, osim neispravnog. (Mod za Servisni ⇒ Mod za prijavljivanje).

Napomena: Domet predajnika i prijemnika iznosi ca. 10,00 m. Tačna vrednost zavisi od stepenu prigušenja signala između predajnika i prijemnika.

Napomena: Iz bezbednosnih razloga koristite predajnik samo u vidnom polju sistema tuša. U suprotnom bi se voda mogla nehotice pustiti.

Materijal	Prigušenje
drvo, gips, staklo (neobložen, bez metala)	0 - 10 %
cigla, pločasti drveni materijali	5 - 35 %
beton s čeličnom armaturom	10 - 90 %
metal, izolaciona aluminijumska folija	90 - 100 %

Magnet:



Za pokretanje servisnog moda magnet mora da aktivira REED kontakt (iza rozete). (vidi stranu 175 / 176, Mod za Servisni).

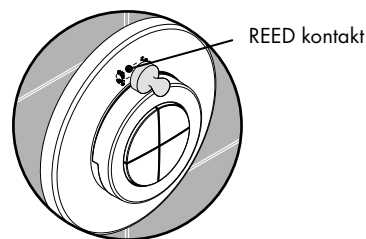

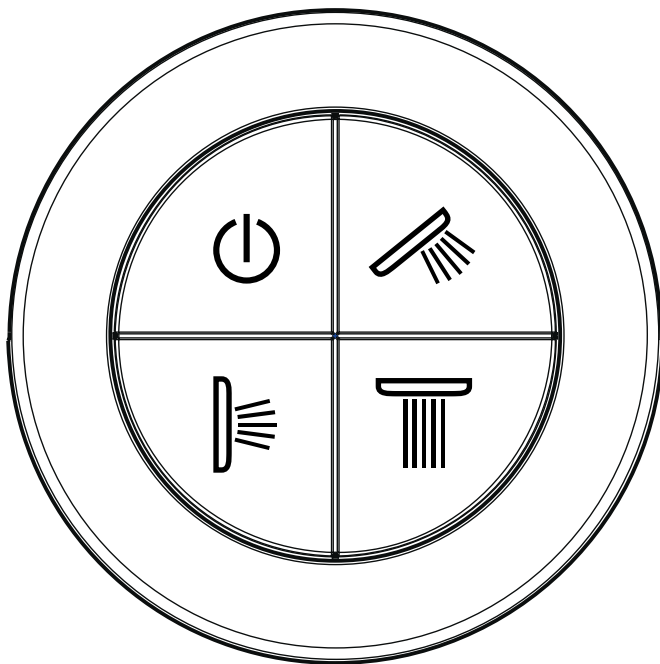

sve isključeno



Ručni tuš



Bočni tuš



Tuš iznad glave

Uključivanje i isključivanje tuševa:

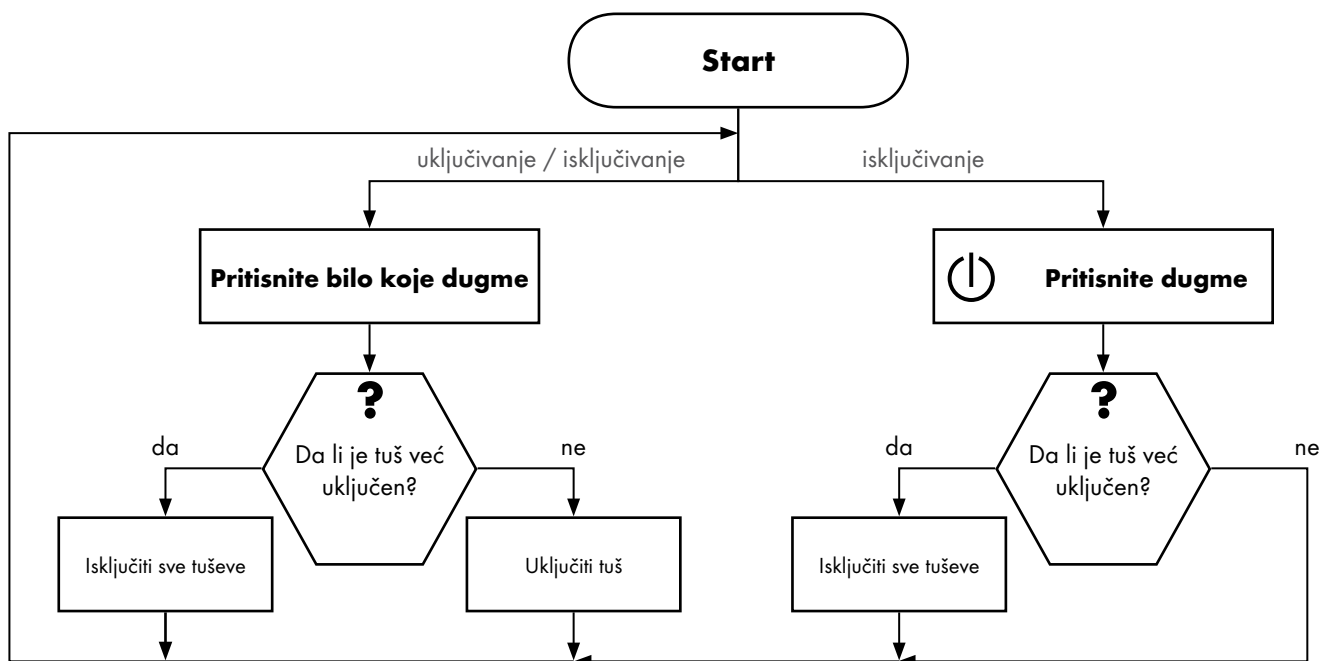

Montaža vidi stranu 209

Srpski Korisnički nivo

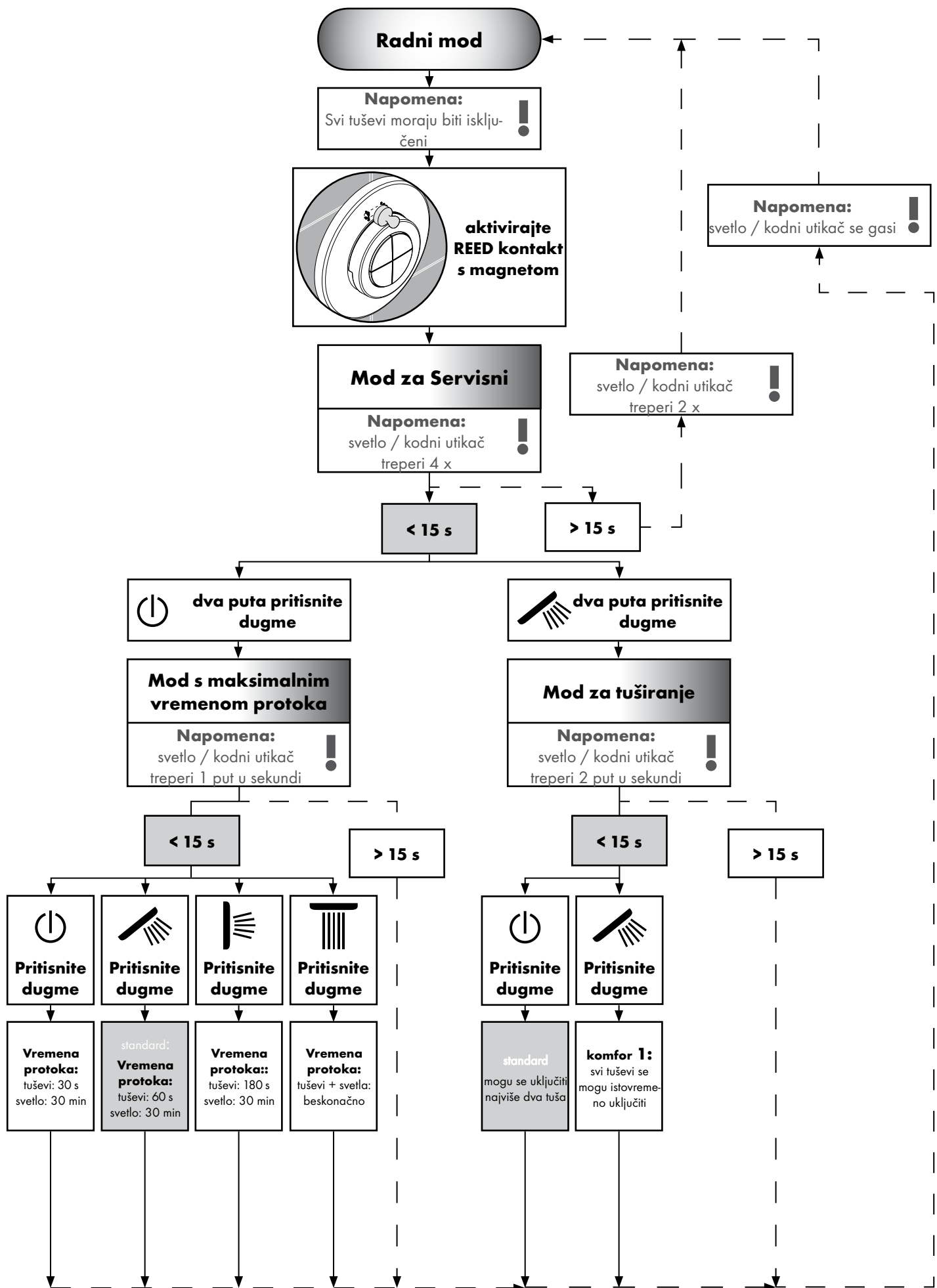

Srpski Ekspertni nivo

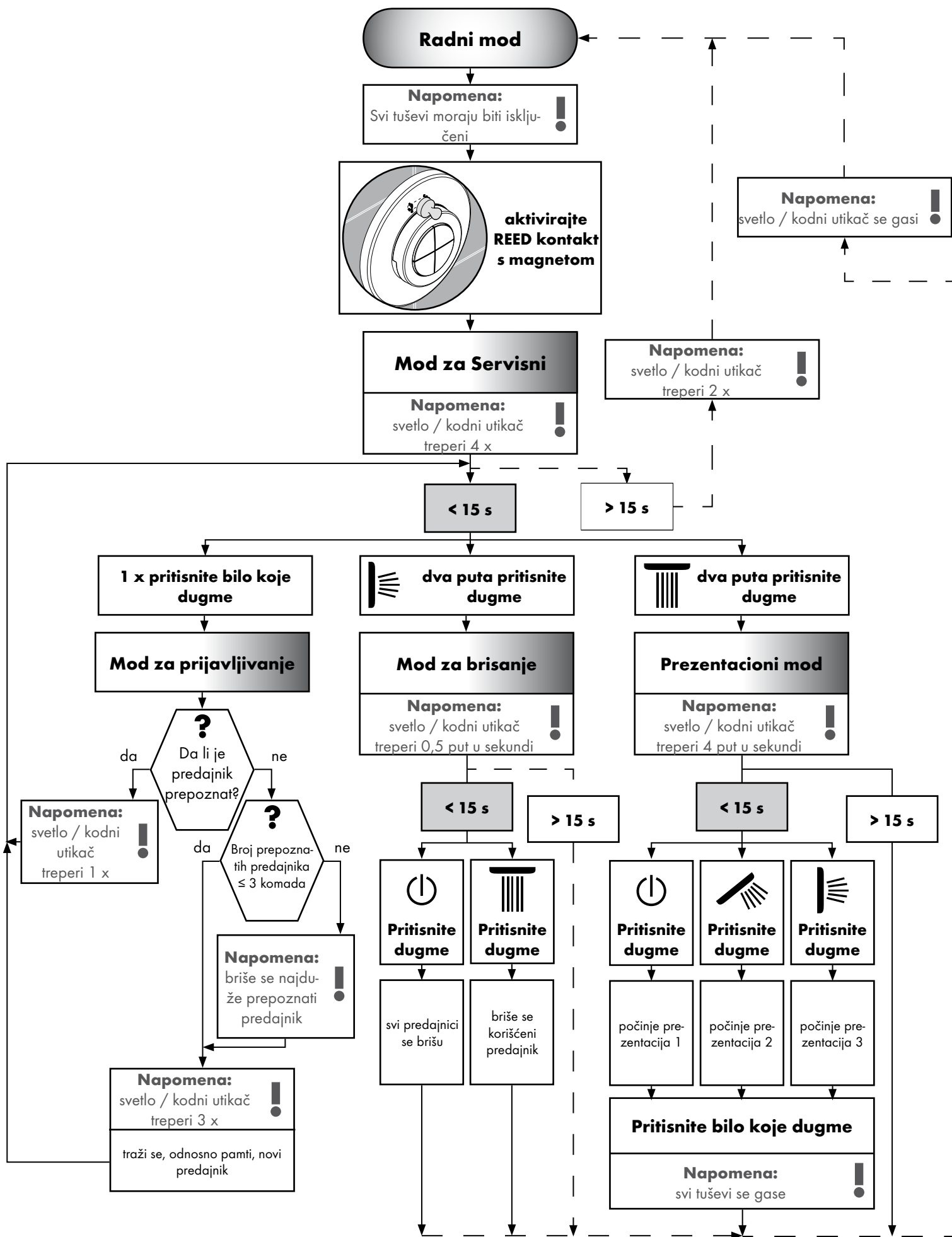

Standarder og direktiver:

Bruken av produktet garanteres av følgende direktiv:

- EN 15200
- EN 60335-2-105



Sikkerhetshenvisninger:

- Dusjsystemet skal kun brukes for bade-, hygiene- og kroppshygiene.
- Barn må ikke bruke dusj systemet uten oppsyn.
- Barn og voksne med fysiske og psykiske og/eller sensoriske handicap skal ikke bruke dusjsystemet uten oppsyn. Personer som er påvirket av alkohol eller narkotika skal ikke bruke dusjsystemet.
- Dusjstrålen skal ikke komme i kontakt med ømfintlige kroppsdeler (f.eks. øynene). Overhold en tilstrekkelig avstand mellom dusjen og kroppen.
- Store trykkdifferanser mellom kaldt- og varmtvannstilkoblinger skal utlignes.



El-tilkoblinger:

- Installasjons- og kontrollarbeid skal utføres av en godkjent el-fagbedrift som overholder direktiv VDE 0100 del 701 og IEC 60364-7-70101.
- For elektrisk tilkobling er det kun nødvendig med én stikkontakt. Strømforsyning via ekstern transformator.
- I umiddelbar nærhet må det ikke fins materialer som er lett antennelig.
- Omgivelsestemperaturen skal ikke være mer enn 50 °C.
- Hele strømforsyningen utføres via en 230V/NPE/59Hz vekselstrømtilkobling.
- Installasjonen skal sikres ved hjelp av en jordfeilbryter (RCD/FI) dimensjonert for en reststrøm på ≤ 30 mA.
- Hvis det er nødvendig med en potensialutjevning, skal dette gjøres på byggeplassen.
- Ved el-installasjonen skal de tilsvarende gyldige VDE-, nasjonale og EVU-forskrifter overholdes.
- Det må kunne garanteres, at produktet kan skilles fra nettet. Enten ved hjelp av en fritt tilgjengelig kontakt eller ved hjelp av en allpolig bryter iht. EN 60335-1 ledd 24.3.



Montasje: (se side 209)

- **Obs!** Armaturen skal monteres, spyles og sjekkes iht. gyldige standarder. (Installasjon iht. EN 1717)
- Alt arbeid skal kun utføres i spenningsløs tilstand.
- Basiskabinettet 15941180 kan kun bygges inn loddrett! Montasje med justeringsring er kun mulig i området foran og i midten!
- Alle komponenter skal være tilgjengelige.



Tilbehør (se side 179)



Mål: (se side 205)



Montasje-eksempel: (se side 205)



Betjening: (se side 181)

- Ved svikt av 230 V nettspenning kan dusjanlegget ikke settes i drift.
- Produktet er ikke påtenkt for bruk sammen med et dampbad!



Rengjøring Smussfiltersil: (se side 213)

Reservedeler (se side 215)

XXX = **Fargekode**





















000 = krom

400 = hvit/krom

Norsk Teknisk informasjon

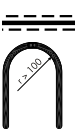
Feil	Årsak	Feilrettelse
Ingen funksjon	<ul style="list-style-type: none"> - ingen spenningsforsyning - Transformator i basissett defekt - Mottaker dårlig posisjonert / defekt - Sender ikke innlært / defekt 	<ul style="list-style-type: none"> - Sikre spenningsforsyning - Transformator erstattes - Mottakerposisjon forandres hhv. erstattes mottaker - Lære inn sender / erstattes
Driftsmodus kan ikke konfigureres	<ul style="list-style-type: none"> - Reedkontakt ikke i egnet posisjon bak rosetten - Feil på reedkontakt 	<ul style="list-style-type: none"> - Posisjoner reedkontakten på rosetten - Tilkoblingsledning for magnetventil erstattes
Forbrukere slår seg av selvstendig	<ul style="list-style-type: none"> - Innkoblingstid lagret i programmodus 	<ul style="list-style-type: none"> - Etterløpstid forlengres i service-modus / slå av
Armatyr utett	<ul style="list-style-type: none"> - Magnetventil skitten / defekt 	<ul style="list-style-type: none"> - Rengjør magnetventilmembran / erstattes
For lite gjennomstrømning	<ul style="list-style-type: none"> - Smussfilter på inngangssiden skittent 	<ul style="list-style-type: none"> - Smussfangersil rengjøres / byttes

Symboler

	Vanntilkobling DN 20 Varmtvann		Transformator		alt av
	Vanntilkobling DN 20 Kaldtvann		Mottaker		Hånddusj
	F.o.m. • er funksjonen garantert		Koderingskontakt		Sidedusj
	Avløp ytelse skal være mer enn 50 l/min. > 50 l/min		230V		Hodedusj
	Avløp Raindrain		12V		Vann settes på
	Midten på dusjkar		Tomrør		Slå av vann
	Vannledninger for sidedusjer installeres med fall.				Silikon (uten eddiksyre)

Montasje se side 209

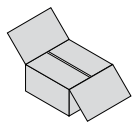

Transformator:

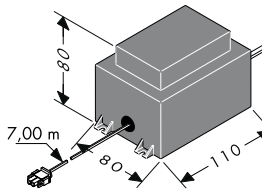

Effekten til ekstern transformator er på 50 VA. Transformatoren skal installeres på et tørt sted (vernesone 3). Ved å overholde direktiv EN/IEC 60335-1 kan transformatoren og mottakeren bygges inn i et plastkabinett (dimensjoner omtrent 250 x 160 x 92 mm, følger ikke med). Kabelen som følger med tillater en installasjon av transformatoren i en avstand på 7,00 m fra mottakeren. For det må det brukes et tomrør EN35 (følger ikke med). Tomrøret skal festes alle 500 mm og bøyeradius må ikke være større enn 100 mm. Den omtrent 7,00 m lange sekundærledningen til transformatoren må ikke kortes ned. Ledningen som ikke brukes skal oppbevares i nærheten av transformatoren. En skadet tilkoblingsledning skal

ikke erstattes. Deretter skal transformatoren ikke settes i drift. Ledningen for denne transformatorens strømtilkobling kan ikke erstattes. Når ledningen for nettilkoblingen er defekt, skal den, sammen med transformatoren, erstattes av el-fagfolk.

Tilkoblingsledning Magnetventilblokk / Tilkoblingsledning Lys:

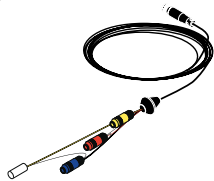

Den 7,50 m lange ledningen til magnetventilblokken og den 10,00 m lange lysledningen skal ikke kortes ned. Ledninger som ikke behøvesbør lagres i nærheten av mottakeren. Ledningen til magnetventilblokken og lysledningen skal kun trekkes i det medleverte tomrøret (EN 20). Tomrøret skal festes alle 500 mm og bøyeradius må ikke være større enn 100 mm.

Obs: I tomrør for ledningen til magnetventilblokken og lysledningen skal man ikke trekke elektriske ledninger med en spenning som er større enn 12 V.

Mottaker:

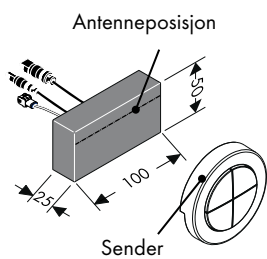

Det anbefales å installere mottakeren i samme rom som dusjanlegget. Hvis dette ikke er mulig, kan mottakeren også installeres i et rom ved siden av dusjanlegget. Mottakeren må ikke bygges inn i et metallkabinett. Ellers skjermes radiosignaler til senderen. Videre skal man påse at det finns så få metalldeleer som mulig, som avskjermer i nærheten av monterings-

stedet til mottakeren. For en optimal mottakelse av radiosignaler anbefales det at mottakerens antenne er rettet imot senderen.

Koderingskontakt:

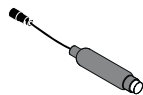

Når service-modus er aktivert, viser koderingskontaktens lysdiode en tilbakemelding. Koderingskontakter skal alltid være tilgjengelige

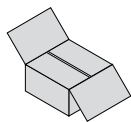

Norsk Tilbehør

Sender:



Ved utleveringen er senderen allerede innlært på mottakeren. Senderen kan tilordnes mottakeren ved hjelp av de identiske serienummere.

Ekstra sendere og sendere som kjøpes senere skal innlæres. Es Maksimalt kan det innlæres hhv. lagres fire sendere. (se side 183 Påmeldings-modus).

Senderens radiofrekvens er på 868,3 MHz

Henvising: Riktig fremgangsmåte ved erstatning av en defekt sender med en ny sender.

1. Slette alle sendere (Påmeldings-modus ⇒ Slette-modus).
2. Bortsett fra den defekte senderen innlæres alle sendere på ny. (Service-modus ⇒ Påmeldings-modus).

Henvising: Mottaker og sender har en rekkevidde på omtrent 10,00 m. Rekkevidden er avhengig av hvor sterkt radiosignaler mellom sender og mottaker blir dempet.

Henvising: Av sikkerhetsmessige årsaker skal senderen kun brukes innenfor dusj-systemets synsomsråde. Ellers kan vannet slå seg på ved en feiltagelse.

Material	Demping
Tre, gips, glass (ubeskikket, uten metall)	0 - 10 %
Teglstein, sponplater	5 - 35 %
Betong med jernarmering	10 - 90 %
Metall, forkledning av aluminium	90 - 100 %

Magnet:



For aktivering av service-modus skal magneten kobles REED-kontakten (bak rosetten). (se side 182 / 182, Service-modus).

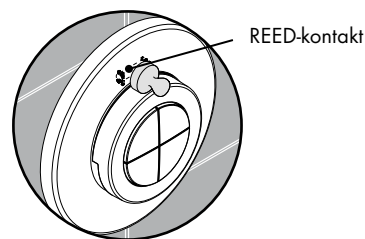

Montasje se side 209

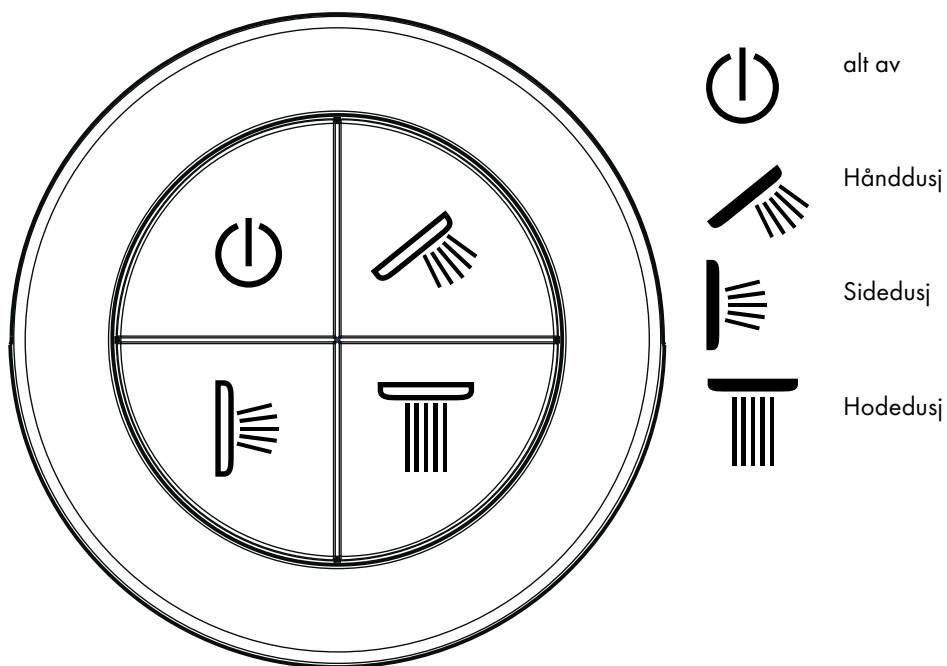

Slå på og av dusj

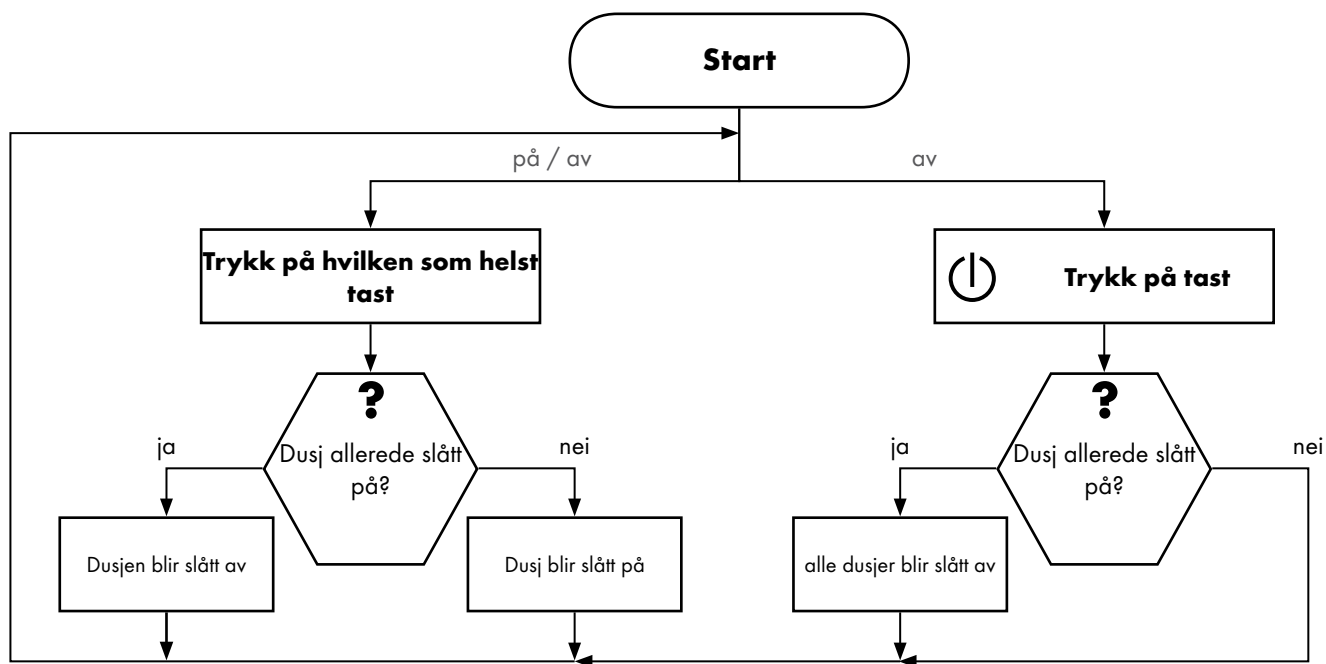

Montasje se side 209

Norsk Betjener-nivå

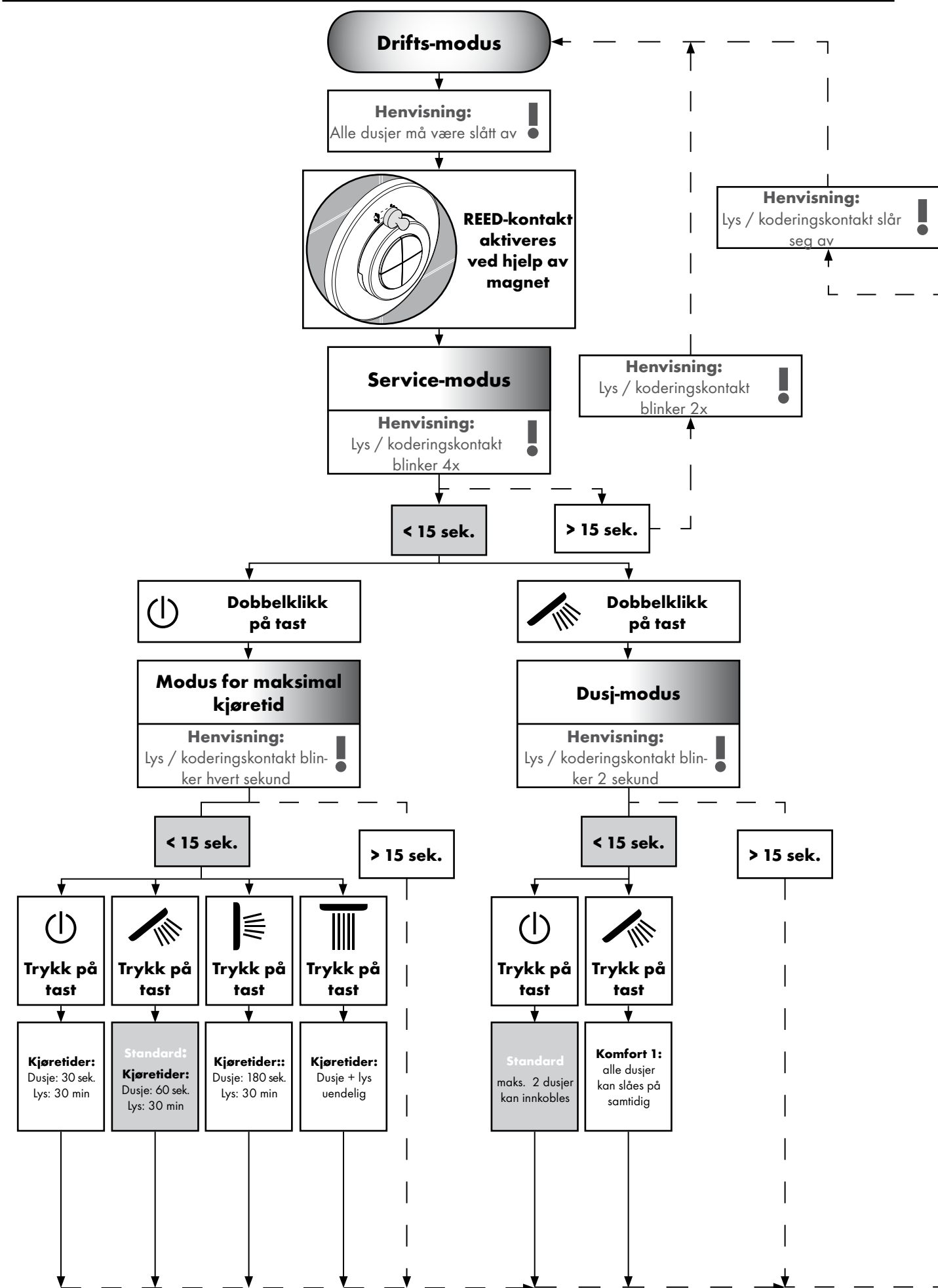

Norsk
Ekspert-nivå

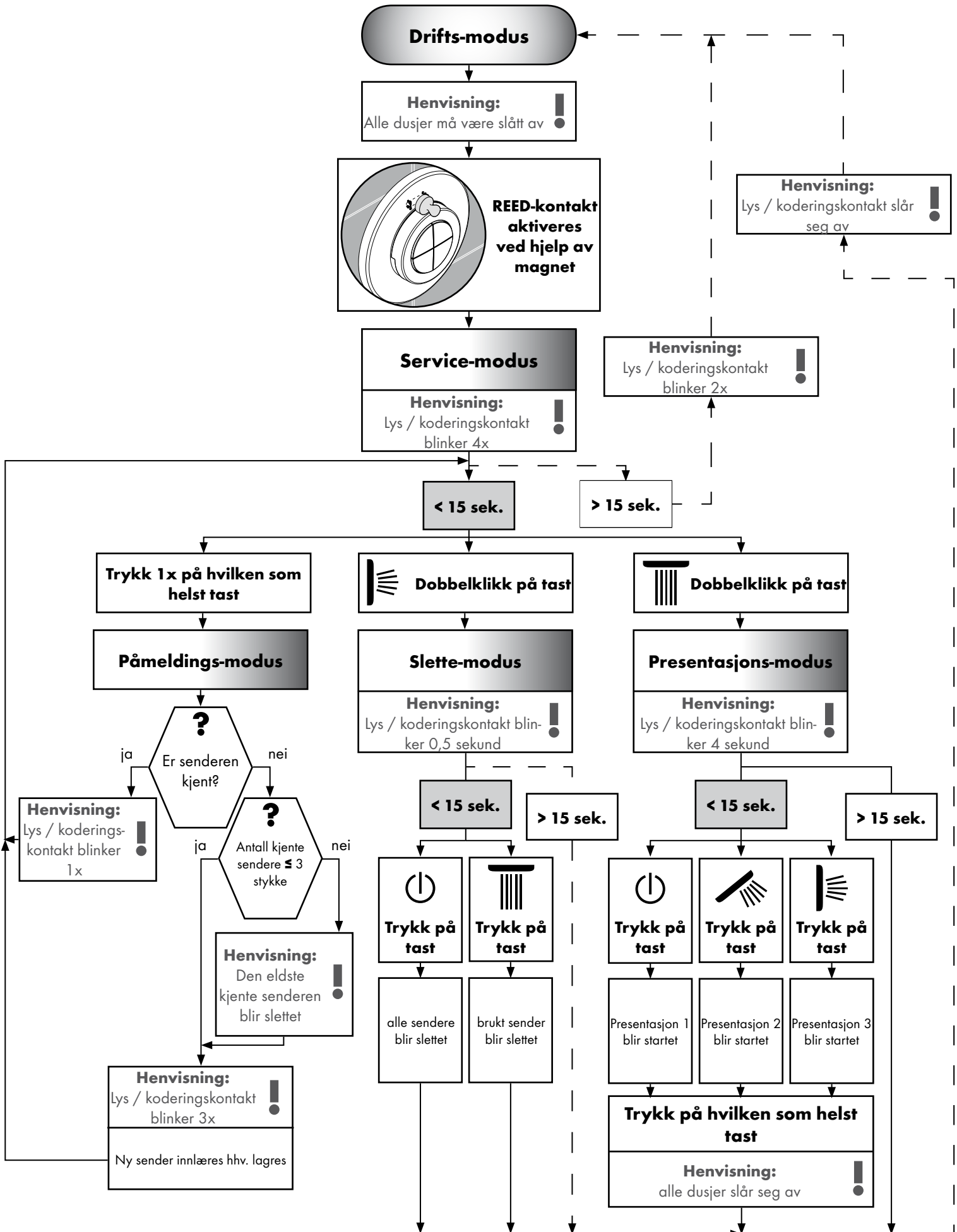

Норми и директиви:

Използването на продукта се гарантира от следните директиви:

- EN 15200
- EN 60335-2-105



Указания за безопасност:

- Позволено е използването на продукта само за къпане, хигиена и цели на почистване на тялото.
- Не е позволено деца да използват системата на душа без надзор.
- Не е позволено деца, както и възрастни с физически, умствени и / или сензорни ограничения да използват системата на душа без надзор. Не е позволено използването на системата на душа от лица, употребили алкохол или дрога.
- Трябва да се избягва контакта на струите на разпръсквателя с чувствителни части на тялото (напр. очите). Между разпръсквателя и тялото трябва да се спазва достатъчно разстояние.
- Големите разлики в налягането между изводите за студена и топлата вода трябва да се изравняват.



Свързване към електричеството:

- Дейностите по инсталацията и инспекцията следва да бъдат изпълнявани от оторизиран електротехник при спазване на VDE 0100 Част 701 и IEC 60364-7-701.
- За електрическото свързване се използва само един контакт. Захранването с ток се извършва с помощта на външен трансформатор.
- В непосредствена близост не бива да се намират лесно запалими материали.
- Околната температура не бива да бъде по-висока от 50 °C.
- Цялостното захранване с ток се извършва с извод за променлив ток 230V/N/PE/50Hz.
- Защитата трябва да се осъществи с предпазен шалтер за остатъчен ток (RCD/ FI) с параметриран диференциален ток ≤ 30 mA.
- Ако е необходимо изравняване на потенциала, това трябва да се извърши от страна на инвеститора.
- При електроинсталацията трябва да се спазват съответните разпоредби на VDE (Съюз на електротехниците в Германия), на страната и на EVU (Съюз на електроснабдителните предприятия) в съответно валидната им редакция.
- Трябва да се гарантира, че продуктът може да бъде отделен от мрежата. Или посредством свободно достъпен щекер или посредством прекъсвач на всички полюси по EN 60335-1 абз. 24.3.



Монтаж: (вижте стр. 209)

- **Внимание!** Арматурата трябва да се монтира, промие и провери в съответствие с валидните норми. (Инсталация по EN 1717)
- Извършването на всички дейности е позволено само в състояние без напрежение.
- Основното тяло 15941180 може да се монтира само отвесно!
Монтаж с регулиращ пръстен е възможен само в предната и средната област!
- Всички компоненти трябва да останат достъпни.



Принадлежности (вижте стр. 186)



Размери: (вижте стр. 205)



Примери за монтаж: (вижте стр. 205)



Обслужване: (вижте стр. 188)

- Продуктът не е предвиден за употреба във връзка с парна баня!
- Продуктът не е предвиден за употреба във връзка с парна баня!



Почистване Цедка за улавяне на замърсявания: (вижте стр. 213)

Резервни части (вижте стр. 215)

XXX = **Цветово кодиране**

000 = хром

400 = бял/хром





















Монтаж вижте стр. 209

БЪЛГАРСКИ

Техническа информация

Неизправност	Причина	Помощ
Без функция	<ul style="list-style-type: none"> - Липсва захранване с напрежение - Трансформатор основен набор дефектен - Приемникът е разположен неблагоприятно/дефектен - Предавателят не се запаметява / дефектен 	<ul style="list-style-type: none"> - Осигурете захранване с напрежение - Сменете трансформатора - Променете позицията на приемника респ. сменете приемника - Заучете / сменете предавателя
Режим конфигурация не може да се конфигурира	<ul style="list-style-type: none"> - Контакт Reed не е на подходяща позиция зад розетката - Контакт Reed неизправен 	<ul style="list-style-type: none"> - Разположете контакт Reed на розетката - Сменете свързващия кабел на магнитния клапан
Консуматорите се изключват автоматично	<ul style="list-style-type: none"> - Времето за работа е заложено в режима на програмата 	<ul style="list-style-type: none"> - Удължете / изключете времето за работа по инерция в сервисния режим
Арматурата не е уплътнена	<ul style="list-style-type: none"> - Замърсен / дефектен магнитен клапан 	<ul style="list-style-type: none"> - Почистете / сменете мембраната на магнитния клапан
Твърде малък поток	<ul style="list-style-type: none"> - Цедката за улавяне на замърсявания на входната страна е замърсена 	<ul style="list-style-type: none"> - Почистете / сменете цедката за улавяне на замърсяванията

Символи

	Извод за вода DN 20 Топла вода		Трансформатор		всичко изкл
	Извод за вода DN 20 Студена вода		Приемник		Ръчен разпръсквател
	От • функцията е гарантирана.		Кодирани щепсели		Страничен разпръсквател
	Мощността на изтичане трябва да бъде повече от 50 л/мин.		230V		Разпръсквател за главата
	Отвеждане		12V		Включване на водата
	Среда на коритото на душ-кабината		Тръба за полагане на кабели		Изключване на водата
	Водопроводните линии за страничните разпръскватели полагайте с наклон.		Силикон (без оцетна киселина!)		

Монтаж вижте стр. 209

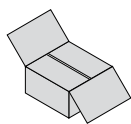

БЪЛГАРСКИ Принадлежности

Трансформатор:

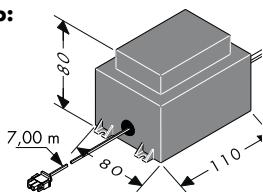

Мощността на външния трансформатор възлиза на 50 VA. Трансформаторът трябва да се инсталира в сухата област (защитна зона 3). Трансформаторът може да се монтира в пластмасов корпус с приемника, като се спази EN/IEC 60335-1 (размери прибл. 250 x 160 x 92 mm, не спада към обема на доставка). Доставеният кабел дава възможност за инсталация на трансформатора на разстояние до 7,00 m от приемника. За целта трябва да се предвиди тръба за полагане на кабели EN35 (не спада към обема на доставка). Тръбата за полагане на кабели трябва да се фиксира минимум на всеки 500 mm и радиусът на огъване трябва да бъде по-голям от 100.

Дългият прибл. 7,00 m вторичен кабел на трансформатора не бива да бъде скъсяван. Излишната дължина на кабела би трябвало да се остави в близост до трансформатора. Не е позволена смяна на повредения свързващ кабел. Трансформаторът не бива да се използва повече.

Кабела за свързване към мрежата на този трансформатор не може да се сменя. При дефектен кабел за свързване към мрежата кабелът заедно с трансформатора трябва да бъдат сменени от електротехник.

Свързващ кабел Блок магнитни вентили / Свързващ кабел Светлина:

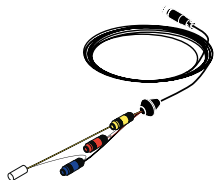

Дългият 7,50 m блокировъчен кабел на магнитния вентил както и дългият 10,00 m светлинен кабел не бива да бъдат скъсявани. Излишната дължина на кабела би трябвало да се остави в близост до приемника. Блокировъчният кабел на магнитния вентил и светлинният кабел не бива да се полагат в доставения канал за полагане на кабели (EN 20). Тръбата за полагане на кабели трябва да се

фиксира минимум на всеки 500 mm и радиусът на огъване трябва да бъде по-голям от 100.

Внимание! В каналите за полагане на кабели за блокировъчния кабел на магнитния вентил и светлинния кабел не бива да се полагат електрически кабели с напрежение повече от 12V.

Приемник:

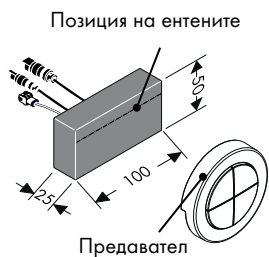

За предпочитане е приемникът да се монтира в същото помещение като устройството за душа. Ако това не е възможно, приемникът може да се монтира и в помещение, граничещо с устройството за душа. Приемникът не бива да се монтира в метален корпус, защото това ще екранира радиосигна-

лите на предавателя. Освен това трябва да се обърне внимание на това, в близост до мястото на монтажа да се намират възможно най-малко екраниращи метални части.

За оптималното разпознаване на радиосигналите антената на приемника по възможност трябва да се обърне към предавателя.

Кодиращи щепсели:

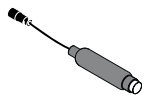

Ако сервизният режим е активиран, светодиодът на кодиращия щепсел показва оптичните обратни сигнализираня. Кодиращият щекер трябва да бъде достъпен по всяко време.

Монтаж вижте стр. 209

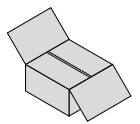

Предавател:



При доставката предавателят е вече заучен за приемника. Благодарение на идентичните серийни номера предавателят може да се причисли към приемника.

Допълнителните и в следствие придобити предаватели трябва да бъдат заучени. Ес Могат да се заучат респ. запаметят максимум четири предавателя. (вижте стр. 190 Режим регистрация).

Радиочестотата на предавателя е 868,3 MHz.

Указание: Коректен метод за действие при смяна на дефектен предавател с нов.

1. Изтриване на всички предаватели (Режим регистрация ⇒ Режим на изтриване).
2. Всички предаватели, освен дефектния предавател, се заучават наново. (Сервизен режим ⇒ Режим регистрация).

Указание: Приемникът и предавателят имат обсег на действие от прикл. 10,00 m. Обсегът на действие зависи от това, колко силни се заглушават радиосигналите между предавателя и приемника.

Указание: По причини на безопасността използвайте предавателя само в областта на видимост на системата на душа. В противен случай водата би могла да се включи по невнимание.

Материал	Заглушаване
Дърво, гипс, стъкло (без покритие, без метал)	0 - 10 %
Тухли, плочи от пресшпан	5 - 35 %
Бетон с желязна армировка	10 - 90 %
Метал, алуминиеви ламинати	90 - 100 %

Магнит:



За активиране на сервизния режим магнитът трябва да активира контакта REED (зад розетката). (вижте стр. 189 / 190, Сервизен режим).

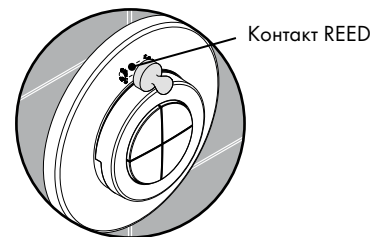

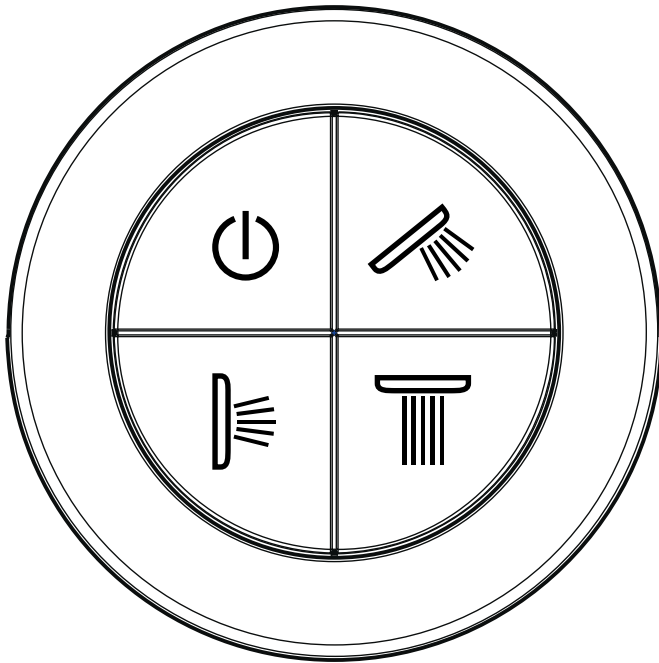

всичко изкл



Ръчен разпръсквател



Страничен разпръсквател



Разпръсквател за главата

Включване и изключване на разпръсквателите

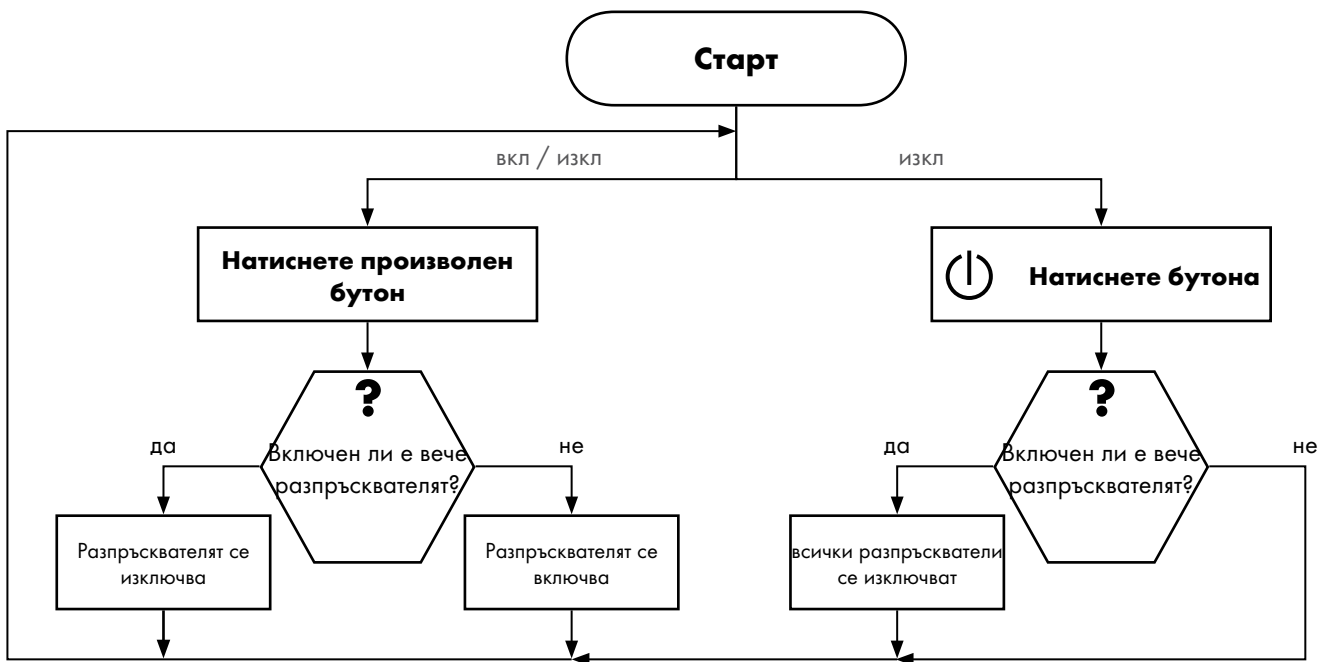

Монтаж вижте стр. 209

БЪЛГАРСКИ

Ниво обслужващ

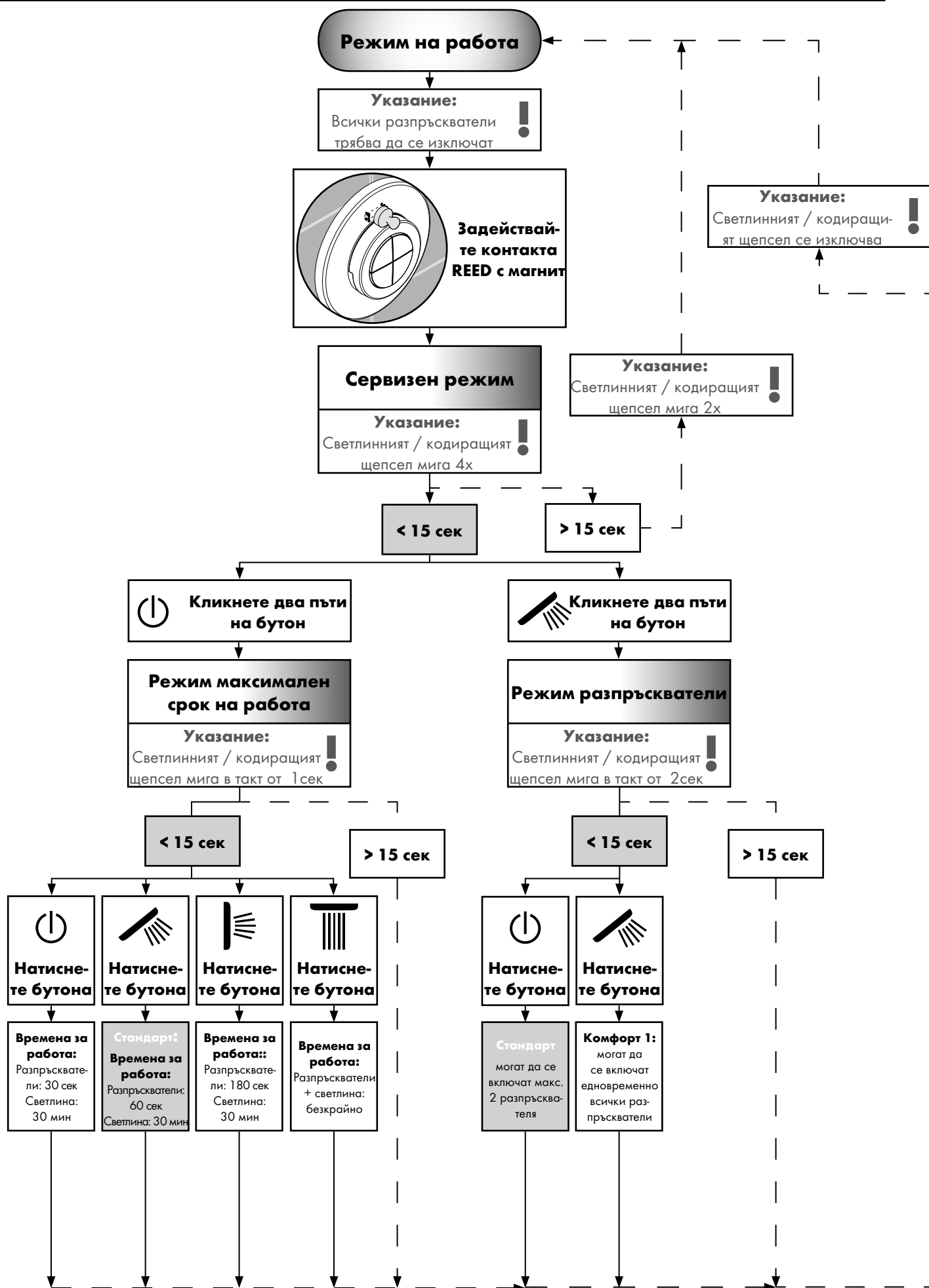

БЪЛГАРСКИ

Ниво експерт

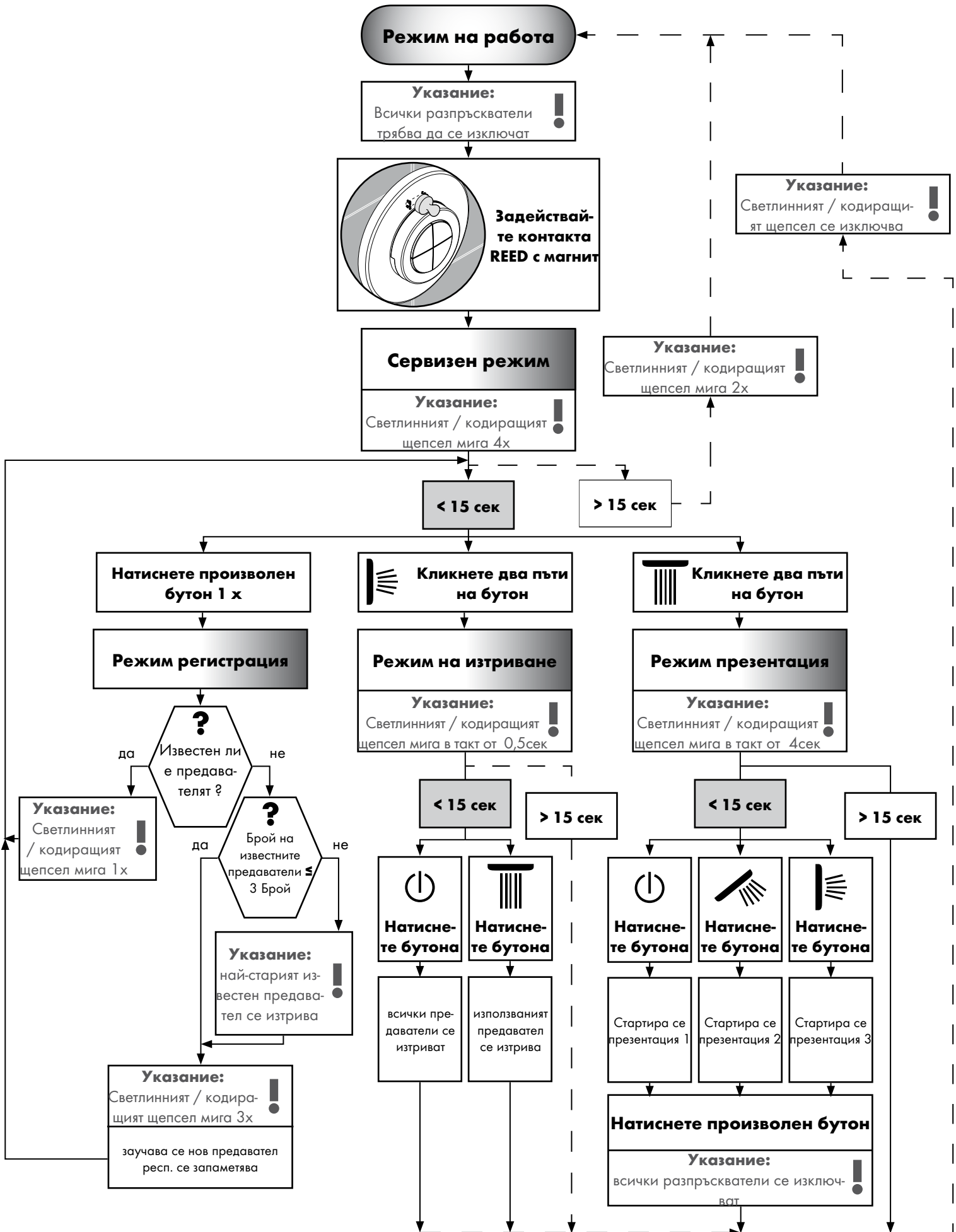

Standardet dhe direktivat:

Përdorimi i pajisjes garantohej nëpërmjet direktivave të mëposhtme:

- EN 15200
- EN 60335-2-105



Udhëzime sigurie:

- Produkti duhet të përdoret vetëm qëllimet e banjave, të higjienës dhe të larjes së trupit.
- Nuk lejohet përdorimi pa mbikëqyrje i sistemit të dushit nga fëmijët.
- Fëmijët dhe të rriturit me aftësi të kufizuara fizike, mendore dhe/ose ndijuese nuk duhet ta përdorin sistemin e dushit pa qenë nën mbikëqyrje. Personat që janë nën ndikimin e drogave ose të alkoolit nuk duhet ta përdorin sistemin e dushit.
- Kontakti i valëve të dushit me pjesët e ndjeshme të trupit (p.sh. me sytë) duhet që të shmanget. Midis dushit dhe trupit duhet që të mbahet një distancë e mjaftueshme.
- Ndryshimet e mëdha të presionit mes lidhjeve të ujit të ftohtë dhe atij të ngrohtë duhen ekuilibruar.



Lidhja me rrjetin elektrik:

- Punimet e instalimit dhe të kontrollit duhet të realizohen nga një elektrikist i autorizuar duke marrë parasysh VDE 0100 Pjesa 701 dhe standardin IEC 60364-7-701.
- Për lidhjen elektrike nevojitet vetëm një prizë. Ushqimi me energji elektrike realizohet nëpërmjet një transformatori të jashtëm.
- Në afërsi nuk duhet të ndodhen materiale që ndizen lehtë.
- Temperatura e ambientit nuk duhet të jetë më e lartë se 50 °C.
- I gjithë ushqimi me energji elektrike realizohet përmes një lidhjeje me rrymë alternative 230V/N/PE/50Hz.
- Sigurimi duhet të kryhet nëpërmjet një pajisjeje mbrojtëse kundër rrjedhjes së rrymës (RCD/ FI) me një vlerësim të rrymës diferenciale $\leq 30\text{mA}$.
- Nëse është i nevojshëm barazimi i potencialit, atëherë ai duhet bërë gjatë ndërtimit.
- Gjatë instalimit elektrik duhen respektuar normat përkatëse të VDE-së, të shtetit dhe të EVU-së në verzionin e tyre aktual
- Duhet të garantohej që pajisja të mund të shkëputet nga rrjeti elektrik. Kjo mund të bëhet ose nëpërmjet një spine lehtësisht të arritshme, ose nëpërmjet një çelësi me të gjitha polet, sipas standardit EN 60335-1, paragrafi 24.3.



Montimi: (shih faqen 209)

- **Kujdes!** Armatura duhet montuar, shpërlarë dhe kontrolluar në bazë të normave të vlefshme. (Instalimi sipas normave EN 1717)
- Të gjitha punët duhet të bëhen vetëm në një gjendje pa ushqim me tension.
- Skeleti 15941180 mund të montohet vetëm vertikalisht! Montimi me unazë përshtatëse është i mundur vetëm në zonën e përparme dhe të mesme!
- Të gjithë komponentët duhet të jenë të arritshëm.



Pajisje shtesë (shih faqen 193)



Përmasat: (shih faqen 205)



Shembuj të montimit: (shih faqen 205)



Përdorimi: (shih faqen 195)

- Në rast të një shkëputjeje të tensionit të rrjetit 230V, pajisja e dushit nuk mund të përdoret.
- Pajisja nuk është parashikuar për përdorim në lidhje me një banjë me avull!



Pastrimi Sitë për mbledhjen e papastërtive: (shih faqen 213)

Pjesët e këmbimit (shih faqen 215)

XXX = **Kodimi me anë të ngjyrave**





















000 = krom

400 = e bardhë/krom

Shqib Informata teknike

Dentim	Shkaku	Ndihme
Asnjë funksion	<ul style="list-style-type: none"> - Nuk ka furnizim me energji - Transformatori nga njësia e montimit është me defekt - Marrësi i vendosur në vend të papërshtatshëm/ me defekt - Dërguesi i papërshtatur/me defekt 	<ul style="list-style-type: none"> - Siguroni furnizimin me energji - Ndërroni transformatorin - Ndryshoni pozicionin e marrësit ose ndërroni marrësin - Përshtatni/ndërroni dërguesin
Mënyra e funksionimit nuk mund të konfigurohet	<ul style="list-style-type: none"> - Kontakti Reed nuk është në pozicionin e duhur poshtë rozetës - Kontakti Reed është i dëmtuar 	<ul style="list-style-type: none"> - Vendosni kontaktin Reed në rozetë - Ndërroni kabllon e lidhjes së valvulës me magnet
Përdoruesit ndërpriten në mënyrë të pavarur	<ul style="list-style-type: none"> - Është vendosur koha e përdorimit në mënyrën e programimit 	<ul style="list-style-type: none"> - Zgjatni/çaktivizoni kohën në mënyrën e shërbimit
Rubineti rrjedh ujë	<ul style="list-style-type: none"> - Valvula me magnet e bllokuar/me defekt 	<ul style="list-style-type: none"> - Pastroni/ndërroni membranën e valvulës me magnet
Garkullimi i ujit është i dobët	<ul style="list-style-type: none"> - Filtri i bllokimit të papastërtive është i bllokuar në anën e hyrjes 	<ul style="list-style-type: none"> - Pastroni / këmbeni sitën

Simbole

	Lidhja me rrjetin e ujit DN 20 Uji i ngrohtë		Trafo		të gjitha mbyllur
	Lidhja me rrjetin e ujit DN 20 Uji i ftohtë		Marrësi		Spërkatësja e dorës
	Nga • është i mundur funksioni.		Spina me kodim		Spërkatëse anësore
	Kapaciteti i shkarkimit duhet të jetë më shumë se 50 l/minutë. > 50 l/min		230V		Spërkatësja për kokën
	Shkarkimi		12V		Hapni ujin
	Mesi i vaskës së dushit		Tubi i shtrimit		Mbyllni ujin.
	Vendosni tubacionet e ujit për spërkatëset anësore me pjerrësi.				Silikon (pa acid uthulle!)

Montimi shih faqen 209

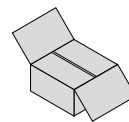

Trafo:

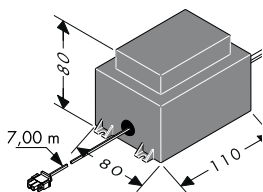

Fuqia e transformatorit të jashtëm është rreth 50 VA. Trafoja duhet të instalohet në një zonë pa lagështirë (zona e sigurisë 3) Transformatori mund të instalohet në një kuti plastike së bashku me marrësin, duke marrë parasysh standardin EN/IEC 60335-1 (përmasat rreth 250 x 160 x 92mm, nuk përfshihet në paketën që dërgohet me pajisjen). Kablloja që ofrohet mundëson instalimin e transformatorit deri në 7,00 m larg nga marrësi. Për këtë duhet parashikuar një tub shtrimi EN35 (nuk përfshihet në paketën që dërgohet me pajisjen). Tubi i shtrimit duhet të jetë i fiksuar të paktën çdo 500mm dhe rrezja e harkimit duhet të jetë më e madhe se 100mm. Nuk lejohet që të shkurtrohet kabloja tjetër e trans-

formatorit, rreth 7,00 m e gjatë. Pjesa tjetër e kablos që nuk përdoret duhet që të mblihdet në afërsi të transformatorit. Një kablo bashkimi i dëmtuar nuk duhet të zëvendësohet. Në një rast të tillë, transformatori nuk mund të përdoret më. Kablo për lidhjen me rrjetin e rymës e këtij transformatori nuk mund të zëvendësohet. Në rast defekti të kablos së lidhjes me rrjetin elektrik, kabloja së bashku me transformatorin duhet të ndërrohet nga një elektroteknik.

Kabloja e lidhjes Blloku i valvulave elektromagnetike / Kabloja e lidhjes Drita:

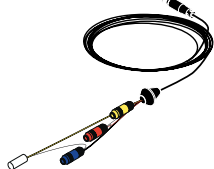

Nuk lejohet shkurtimi i kablos së bllokut të valvulave elektromagnetike, 7,50 m i gjatë, si dhe i kablos së ndriçimit, 10,00 m i gjatë. Pjesa tjetër e kablos që nuk përdoret duhet që të mblihdet në afërsi të marrësit. Kabloja e bllokut të valvulave elektromagnetike dhe kabloja e ndriçimit duhet të shtrohen vetëm në tubin e shtrimit (EN20) që dërgohet me pajisjen. Tubi i shtrimit duhet të jetë i fiksuar të paktën çdo

500mm dhe rrezja e harkimit duhet të jetë më e madhe se 100mm.

Kujdes: Në tubat e shtrimit për kabllon e bllokut të valvulave elektromagnetike dhe të ndriçimit nuk duhet të shtrohen kablo elektrike që përcjellin tension më të madh se 12V.

Marrësi:

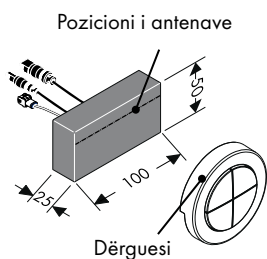

Preferohet që marrësi të montohet në të njëjtën hapësirë ku montohet dhe pajisja e dushit. Kur kjo nuk është e mundur, marrësi mund të montohet gjithashtu në një hapësirë që ndodhet afër me pajisjen e dushit. Nuk lejohet që marrësi të instalohet në një kuti metalike, sepse përndryshe sinjalet radio të dërguesit do të izoloohen. Përveç kësaj duhet mbajtur

parasysh që në afërsi të vendit të montimit të marrësit duhet të ketë mundësisht sa më pak pjesë metalike. Për një zbulim optimal të radiosinjaleve duhet që antena e marrësit mundësisht të jetë e drejtuar nga dërguesi.

Spina me kodim:

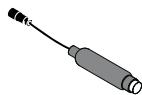

Kur aktivizohet mënyra e shërbimit, dioda treguese e spinës me kodim do të tregojë sinjalizimin optik të reagimit. Spina me kodim duhet të jetë gjithmonë e arritshme.

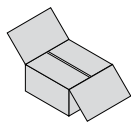

Shqib Pajisje shtesë

Dërguesi:



Kur dërgohet pajisja, dërguesi është i përshtatur me marrësin. Dërguesi mund të përputhet me marrësin nëpërmjet numrave serialë identikë.

Dërguesit shtesë ose ata që blihen më pas duhet që të përshtaten. Es Mund të përshtaten ose mund të ruhen maksimumi katër dërgues. (shih faqen 197 Mënyra e njoftimit).

Radiofrekuenca e dërguesit është 868,3 MHz.

Udhëzim: Marrësi dhe dërguesi kanë një rreze veprimi prej rreth 10,00 metrash. Rrezja e veprimit varet nga fakti se sa shumë humbet radiosinjali midis dërguesit dhe marrësit.

Udhëzim: Për arsye sigurie përdoreni dërguesin vetëm në zonën e pamjes së sistemit të dushit. Përdryshe uji mund të hapet gabimisht.

Udhëzim: Procedura e saktë gjatë ndërrimit të një dërguesi të prishur me një dërgues të ri:

1. Fshini të gjithë dërguesit. (Mënyra e njoftimit ⇒ Mënyra e fshirjes).
2. Përshtatni nga e para të gjithë dërguesit me përjashtim të dërguesit me defekt. (Mënyra e shërbimit ⇒ Mënyra e njoftimit).

Materiali	Humbja e sinjalit
Dru, gips, xham (i/e paveshur, pa metal)	0 - 10 %
Tullë, pllaka fibre	5 - 35 %
Beton me përforcim me hekur	10 - 90 %
Metal, veshje me alumin	90 - 100 %

Magneti:



Për aktivizimin e mënyrës së shërbimit duhet që magneti të aktivizojë kontaktin REED (prapa rozetës). (shih faqen 196 / 197, Mënyra e shërbimit).

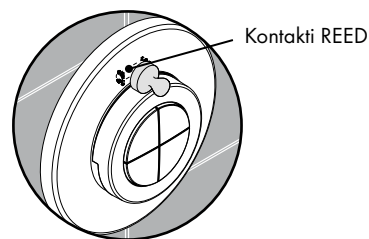

Montimi shih faqen 209

Shqib Përdorimi

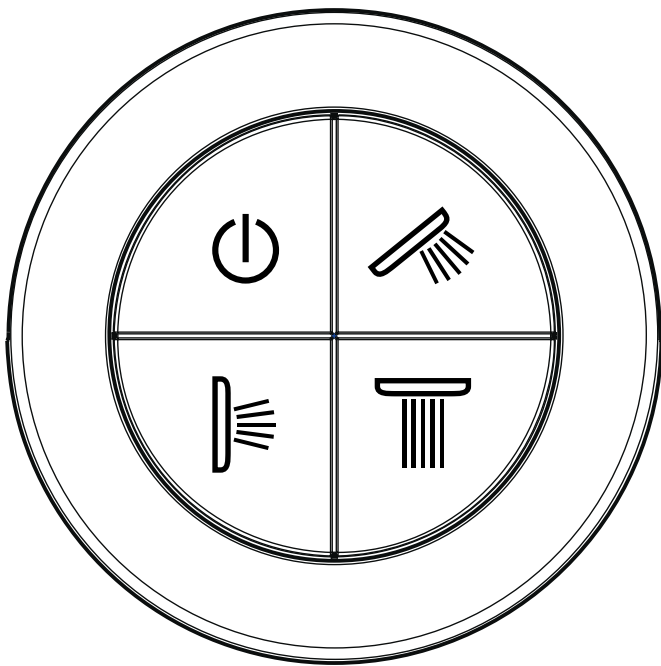

të gjitha mbyllur



Spërkatësja e dorës



Spërkatëse anësore



Spërkatësja për kokën

Hapja dhe mbyllja e dusheve:

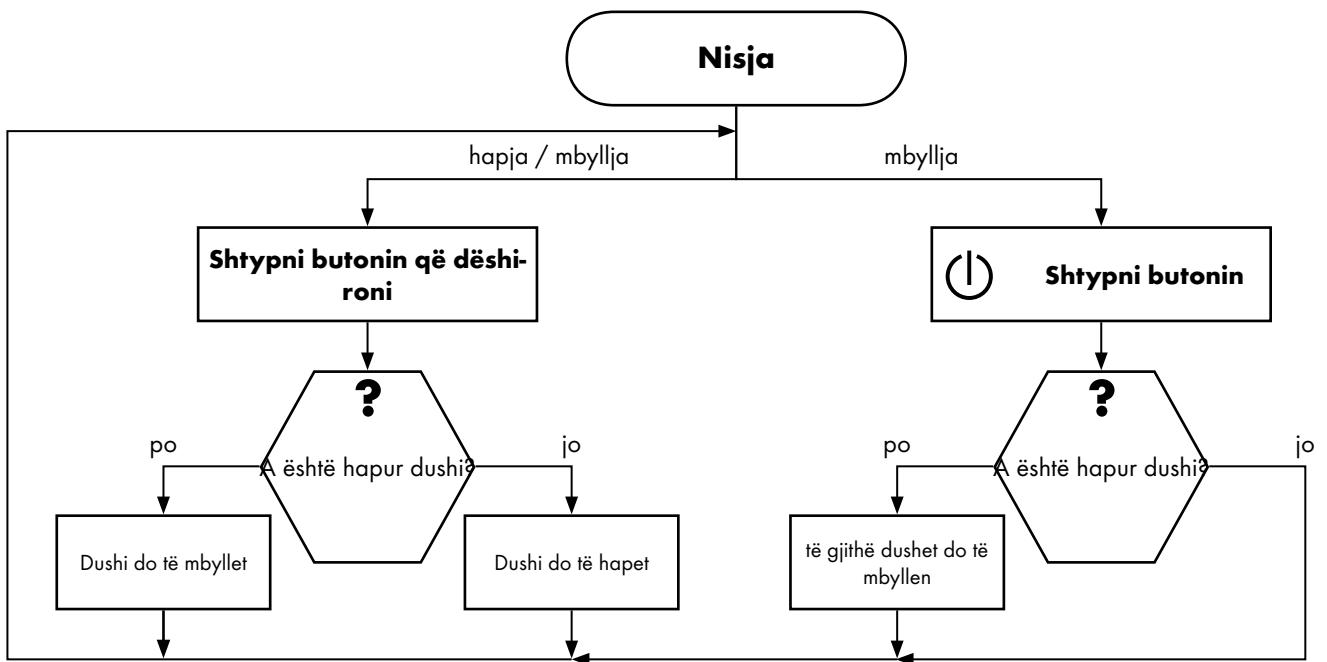

Montimi shih faqen 209

Shqib
Kategoria e përdoruesit

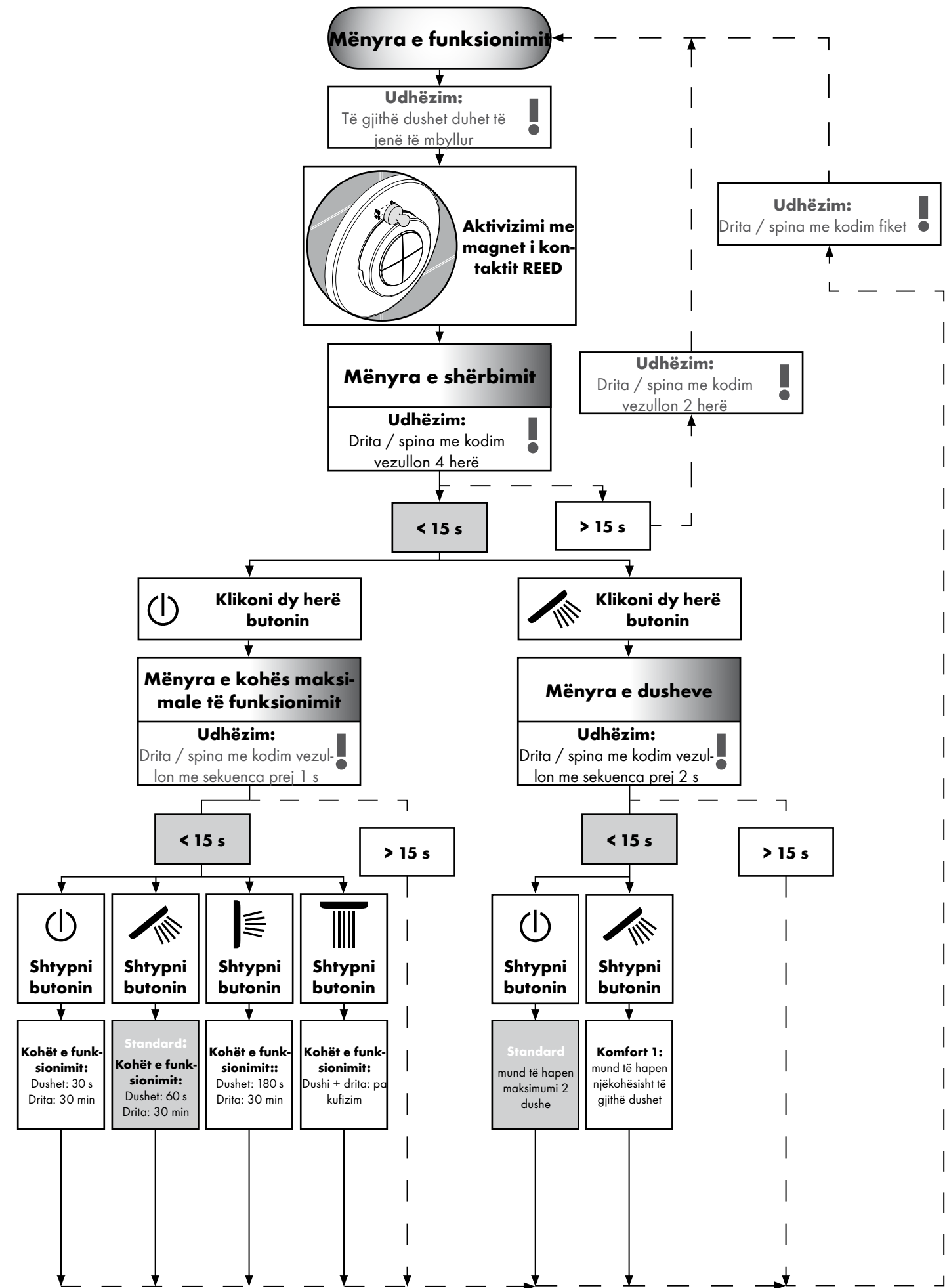

المعايير واللوائح:

- يتم ضمان استخدام المنتج من خلال اللوائح التالية:
- EN 15200
- EN 60335-2-105

التركيب: (راجع صفحة 209)



- هام! يجب تركيب الوصلة واستخدامها واختبارها وفقاً للمعايير المعمول بها.
- (التركيب وفقاً للمواصفة EN 1717)
- يلزم القيام بجميع الأعمال فقط في حالة فقط في حالة عدم وجود اتصال كهربائي على الإطلاق.
- لا يمكن تركيب الجسم الرئيسي 15941180 إلا بصورة رأسية فحسب!
- لا يمكن إجراء عملية التركيب باستخدام حلقة التركيب إلا في المنطقة الأمامية أو المنطقة الوسطى.
- يجب وضع جميع المكونات في مكان يسهل الوصول إليه.

تنبيهات الأمان:



- لا يجب استخدام نظام الدش إلا في أغراض الاستحمام والأغراض الصحية وأغراض تنظيف الجسم.
- غير مسموح للأطفال باستخدام نظام الدش بدون مراقبة من أشخاص بالغين.
- ممنوع استخدام نظام الدش بدون ملاحظة من البالغين سواء في حالة استخدامه من طرف أطفال أو البالغين يعانون من قصور جسدي أو عقلي أو عصبي يمنعهم من الإحساس بدرجات حرارة المياه. لا يسمح لأي شخص تحت تأثير تناول الكحول أو المخدرات من استخدام نظام الدش.
- يجب تجنب حدوث اتصال مباشر بين الماء الخارج من رأس الدش وبين أجزاء الجسم الحساسة (مثل العينين). يجب وجود مسافة كافية بين رأس الدش والجسم.
- يجب أن يكون تيار الماء الساخن والماء البارد متعادلين في الضغط.

مكملات (راجع صفحة 200)



أبعاد: (راجع صفحة 205)



مثال على التركيب: (راجع صفحة 205)



توصيلة كهربائية:



- يتعين القيام بكافة أعمال التركيب والفحص من قبل فني كهرباء معتمد مع الأخذ في الاعتبار الالتزام بالمعيار VDE 0100 الجزء 701 و-7-IEC 60364-701.
- يلزم فقط وجود مقبس واحد للتوصيلة الكهربائية يتم الإمداد بالكهرباء عن طريق محول خارجي.
- ممنوع وجود أية مواد قابلة للاشتعال بالقرب من المكان.
- لا يسمح بأن تتخطى درجة الحرارة المحيطة معدل 50 درجة مئوية.
- يتم الإمداد بالكهرباء عن طريق وصلة تيار متردد 230 فولت/نيوتن/باسكال/50 هيرتز.
- يتم التأمين من خلال تجهيزة حماية ضد اختلاف التيار (RCD/ FI) عند اختلاف التيار لأقل من أو يساوي 30 ملي أمبير.
- إذا كانت معادلة التردد الكهربائي ضرورية، فيجب هنا عمل ذلك على الجانب.
- يجب الإلتزام بالقواعد السارية كل على حده عند عمل التركيبات الكهربائية، وذلك بالنظر إلى قواعد إتحاد الصناعات الإلكترونية (VDE) ، وقواعد الدولة، وقواعد الإتحاد الأوروبي لفحص وتحليل الحوادث (EVU)
- يلزم ضمان إمكانية فصل المنتج عن الشبكة. وذلك إما من خلال قابس يمكن الوصول إليه بحرية أو من خلال مفتاح متعدد الأقطاب طبقاً لمواصفات EN 60335-1 الفقرة 24.3.

التشغيل: (راجع صفحة 202)



- في حالة حدوث أي عطل بجهد الشبكة الذي يبلغ 230 فولت، قد يتعذر تشغيل وحدة الدش.
- لا يستخدم المنتج مع حمام بخار!

التنظيف مرشح الاتساخات: (راجع صفحة 212)

























قطعة غيار: (راجع صفحة 214)

- XXX = الألوان
- 000 = كروم
- 400 = أبيض/كروم

عربي بيانات تقنية

العطل	السبب	العلاج والإصلاح
لا توجد وظائف على الإطلاق	- لا توجد تغذية كهربائية - المحول بالمجموعة الأساسية عاطل - جهاز الاستقبال يوجد في مكان غير مناسب / عاطل - جهاز الإرسال غير مبرمج / عاطل	- تأكد من سريان الإمداد بالكهرباء - استبدل المحول - قم بتغيير موقع جهاز الاستقبال أو استبدله - قم ببرمجة جهاز الإرسال / قم باستبداله
لا يمكن تهيئة نسق التشغيل	- التوصيلة الريشية غير موجودة في مكانها المناسب خلف الجلبة - التوصيلة الريشية بها خطأ	- ضع التوصيلة الريشية على الجلبة - قم باستبدال التوصيلة الخاصة بالصمام المغناطيسي
يغلق المستهلكون بأنفسهم	- تم حفظ مدة التشغيل في نسق البرمجة	- قم بتمديد وقت التشغيل بعد العمل في نسق الخدمة / قم بإغلاق
خلاط المياه غير محكم	- الصمام المغناطيسي متسخ / عاطل	- قم بتنظيف جلبة الصمام المغناطيسي / قم باستبدالها
الإنسياب قليل للغاية	- مصفاة الإنسياب في ناحية المدخل متسخة	- قم بتنظيف / تغيير مرشح الإنسياب

رموز

إيقاف تشغيل جميع الوحدات		محول		توصيلة مياه DN 20 ماء دافئ	
الدش اليدوي		جهاز الاستقبال		توصيلة مياه DN 20 ماء بارد	
دش عادي		قابس		من • الوظيفة مضمونة.	
دش علوي		230V		يجب أن تكون قدرة الصرف أكبر من لتر/دقيقة	
افتح خلاط المياه.		12V		> 50 l/min	
قم بإيقاف المياه		ماسورة فارغة		تصريف	
سيليكون (خالي من حمض الخليك!)				Raindrain	
				بانيو مزود بدش في المنتصف	
				قم بتركيب مواسير المياه للدش العادي المنحدر.	

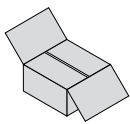

عربي مكملات

ولا يسمح بتقصير الكابل الثانوي للمحول والذي يبلغ طوله حوالي 7 م. يجب وضع الجزء غير الضروري من الكابل بالقرب من محول الأمان. لا يسمح باستبدال أية وصلة تالفة. وفي هذه الحالة، لا يسمح بتشغيل المحول. لا يسمح باستبدال أية وصلة تالفة. يجب أن يتم استبدال توصيلة الكهرباء والمحول بواسطة عامل متخصص إذا كان بالتوصيلة خال.

تبلغ قدرة المحول الخارجي 50 فولت أمبير. كما يتعين تركيب المحول في منطقة جافة (منطقة الحماية الثالثة). يمكن تركيب المحول مع جهاز الاستقبال في علبة بلاستيك مع مراعاة المعيار EN/IEC 60335-1 الأبعاد حوالي 250 × 160 × 92 مم، لا يوجد الأنبوب ضمن المواد الموردة. (يسمح الكابل المورد بالقيام بعملية تركيب المحول على بعد يصل إلى 7 أمتار من جهاز الاستقبال. ولذا، فيجب توفير أنبوب فارغ EN35 لا يوجد الأنبوب ضمن المواد الموردة. (يجب تثبيت الأنبوب الفارغ على الأقل كل 500 مم كما يجب أن يكون نصف قطر التثني أكبر من 100 مم.

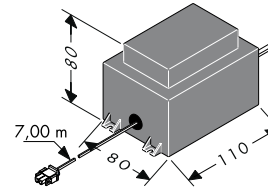

محول:

تنبيه: لا يسمح بتوصيل أية كابلات كهربائية يزيد جهدها عن 12 فولت في الأنابيب الفارغة لكابل الصمام المغناطيسي والكابل الضوئي.

الوصلة للمبة:

تنبيه: لا يسمح بتوصيل أية كابلات كهربائية يزيد جهدها عن 12 فولت في الأنابيب الفارغة لكابل الصمام المغناطيسي والكابل الضوئي.

لا يسمح بتقصير كابل الصمام المغناطيسي التي يبلغ طوله 7,50 م والكابل الضوئي الذي يبلغ طوله 10 م. يجب وضع الجزء غير الضروري من الكابل بالقرب من جهاز الاستقبال.

الوصلة صمام المغناطيس / الوصلة للمبة:

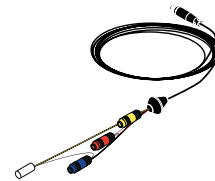

يسمح بتوصيل كابل الصمام المغناطيسي والكابل الضوئي في الأنبوب الفارغ الذي تم توريده (EN20) فحسب. يجب تثبيت الأنبوب الفارغ على الأقل كل 500 مم كما يجب أن يكون نصف قطر التثني أكبر من 100 مم.

من أجل التعرف على الإشارات اللاسلكية على أكمل وجه، يجب تخصيص الهوائي الخاص بجهاز الاستقبال لجهاز الإرسال بقدر الإمكان.

يفضل تركيب جهاز الاستقبال في نفس المكان مثل وحدة الدش.

إذا كان ذلك غير ممكن، يمكن تركيب جهاز الاستقبال في مكان يحيط بوحدة الدش. لا يسمح بتركيب جهاز الاستقبال في علبة معدنية حيث أنه يتم عزل الإشارات اللاسلكية لجهاز الإرسال. فضلاً عن ذلك فيجب الأخذ في الاعتبار أن يوجد عدد قليل من الأجزاء المعدنية المعزولة بقدر الإمكان بالقرب من مكان تركيب جهاز الاستقبال.

وضع الهوائي

جهاز الاستقبال:

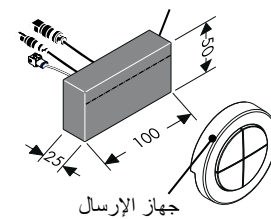

جهاز الإرسال

عندما يتم تنشيط وضع الصيانة، تشير لمبة القابس إلى الإشارات المرجعية البصرية. يجب أن يكون الوصول لقابس الكود ممكناً دائماً.

قابس:

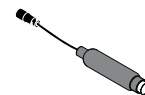

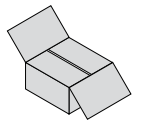

جهاز الإرسال:



ملحوظة: يتميز جهاز الاستقبال والإرسال بنطاق تغطية يصل إلى 10 م تقريباً. ويتوقف نطاق التغطية على مدى قوة تخفيف الإشارات اللاسلكية بين جهاز الإرسال وجهاز الاستقبال.

عند التسليم يجب تهيئة جهاز الإرسال وفقاً لجهاز الاستقبال. من خلال أرقام التعريف المسلسلة يمكن تخصيص جهاز الإرسال لجهاز الاستقبال. يتعين ضبط كافة أجهزة الإرسال الإضافية والتي يتم الحصول عليها فيما بعد. يمكن ضبط وحفظ أربعة أجهزة إرسال بحد أقصى. (راجع صفحة 8, نسق التسجيل) كما يبلغ التردد اللاسلكي لجهاز الإرسال 868,3 ميجا هرتز.

ملحوظة: لدواعي أمنية يجب استخدام جهاز الإرسال فقط في مجال الرؤية لنظام الدش. وإلا فسيتم فتح المياه بدون قصد.

ملحوظة: كيفية استبدال أي جهاز إرسال تالف بجهاز إرسال سليم بصورة صحيحة:

1. إلغاء جميع أجهزة الإرسال. (نسق التسجيل) => وضع الإلغاء
2. يتعين ضبط جميع أجهزة الإرسال مرة أخرى باستثناء جهاز الإرسال التالف. (وضع الصيانة => نسق التسجيل)

التخفيف	المواد
0 - 10 %	الخشب والجبس والزجاج (غير مطلية بدون معادن).
5 - 35 %	طوب وألواح ضغط
10 - 90 %	خرسانة مع حديد مسلح
90 - 100 %	معادن وصفائح ألومنيوم

لتشغيل حالة الخدمة يجب أن تكون الوصلة REED المغناطيسية (خلف الجلبة) في حالة التشغيل. (راجع صفحة 2g / 2h, وضع الصيانة).

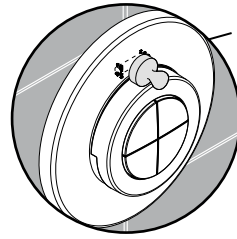

وصلة REED



مغناطيس:

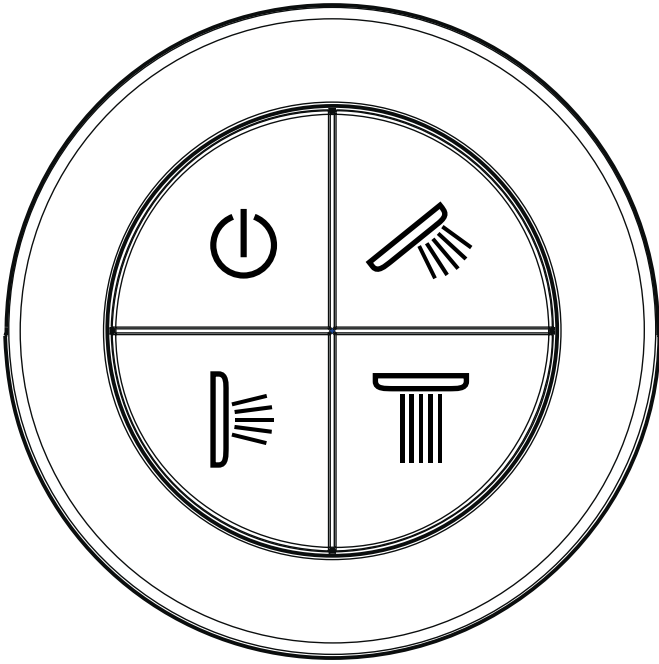

إيقاف تشغيل جميع الوحدات



الدش اليدوي



دش عادي



دش علوي

فتح وإغلاق الدش:

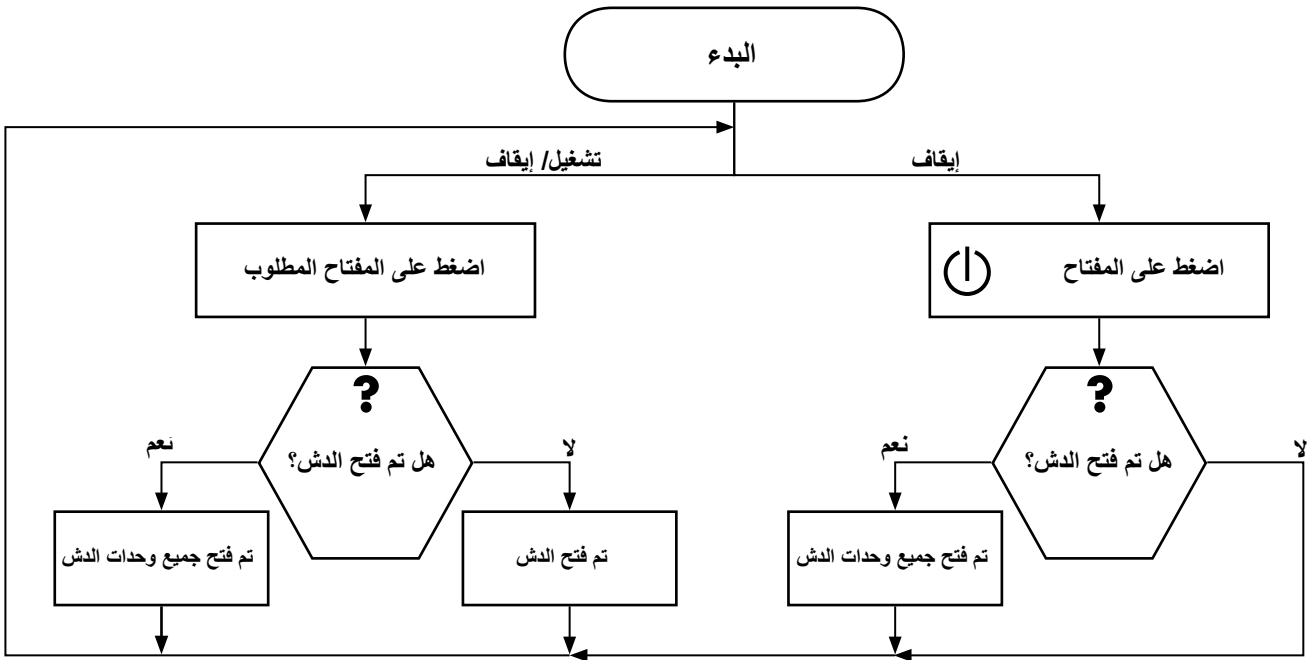

عربي
مستوى المستخدم

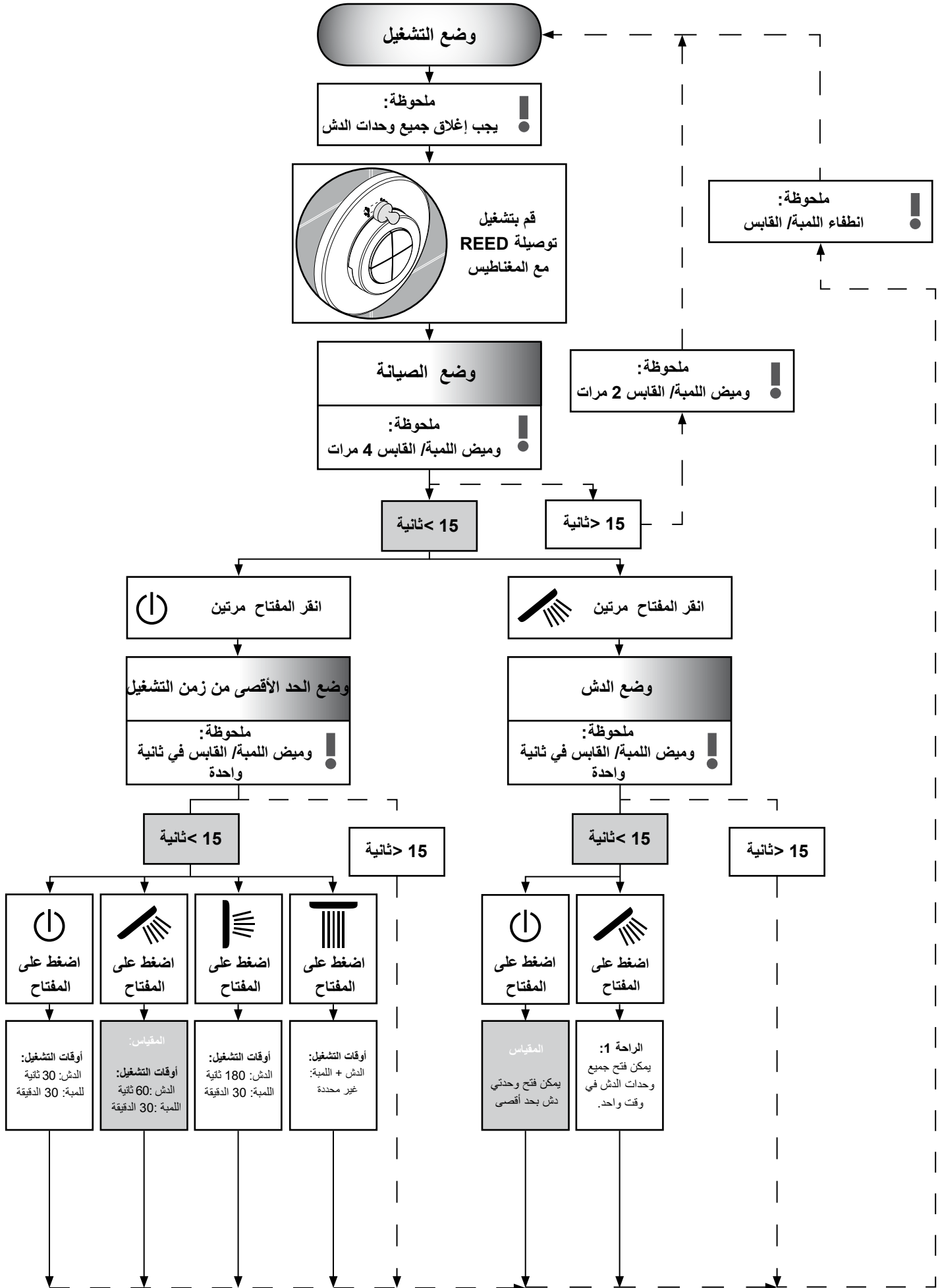

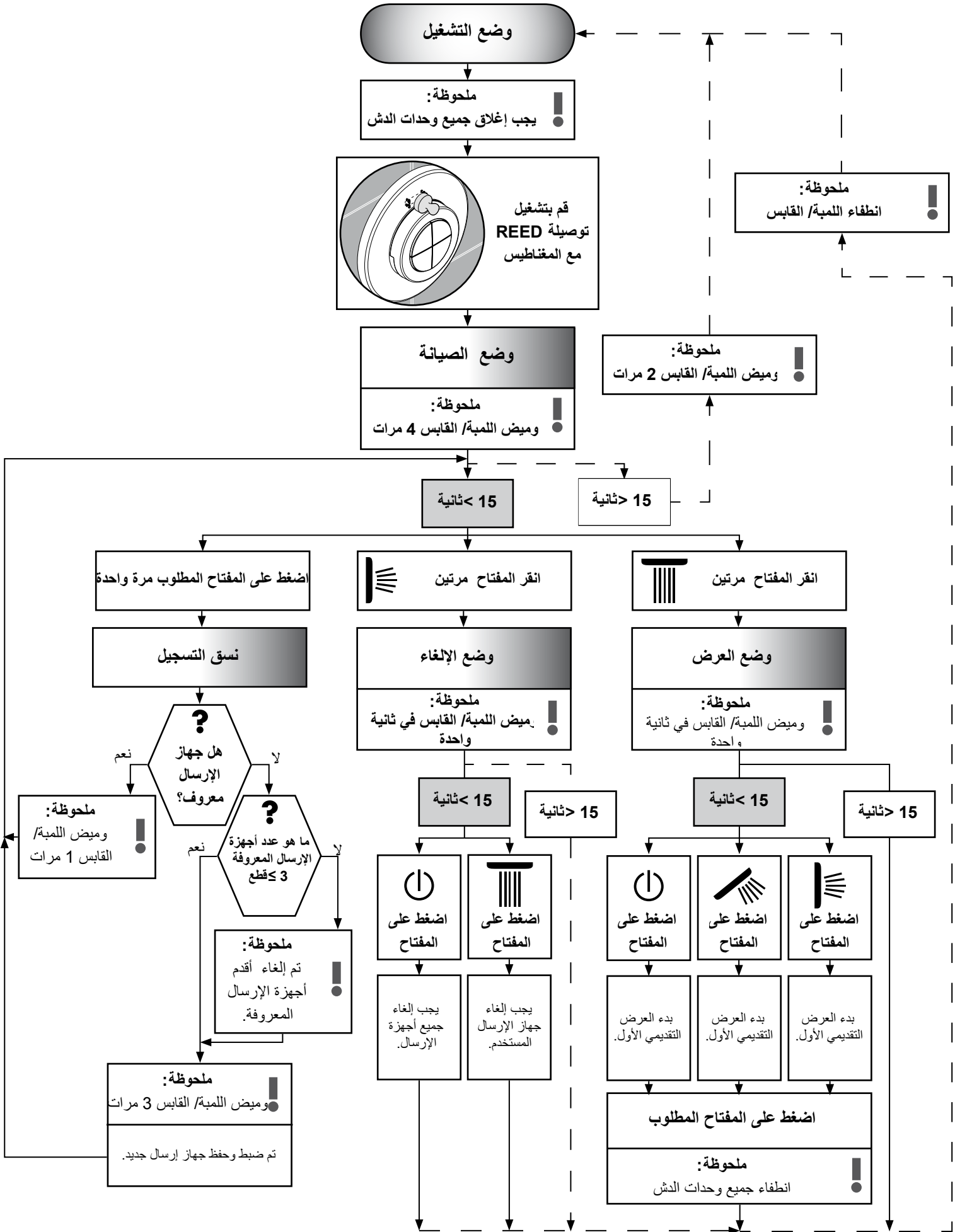

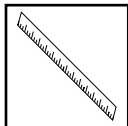

PuraVida
15776XXX

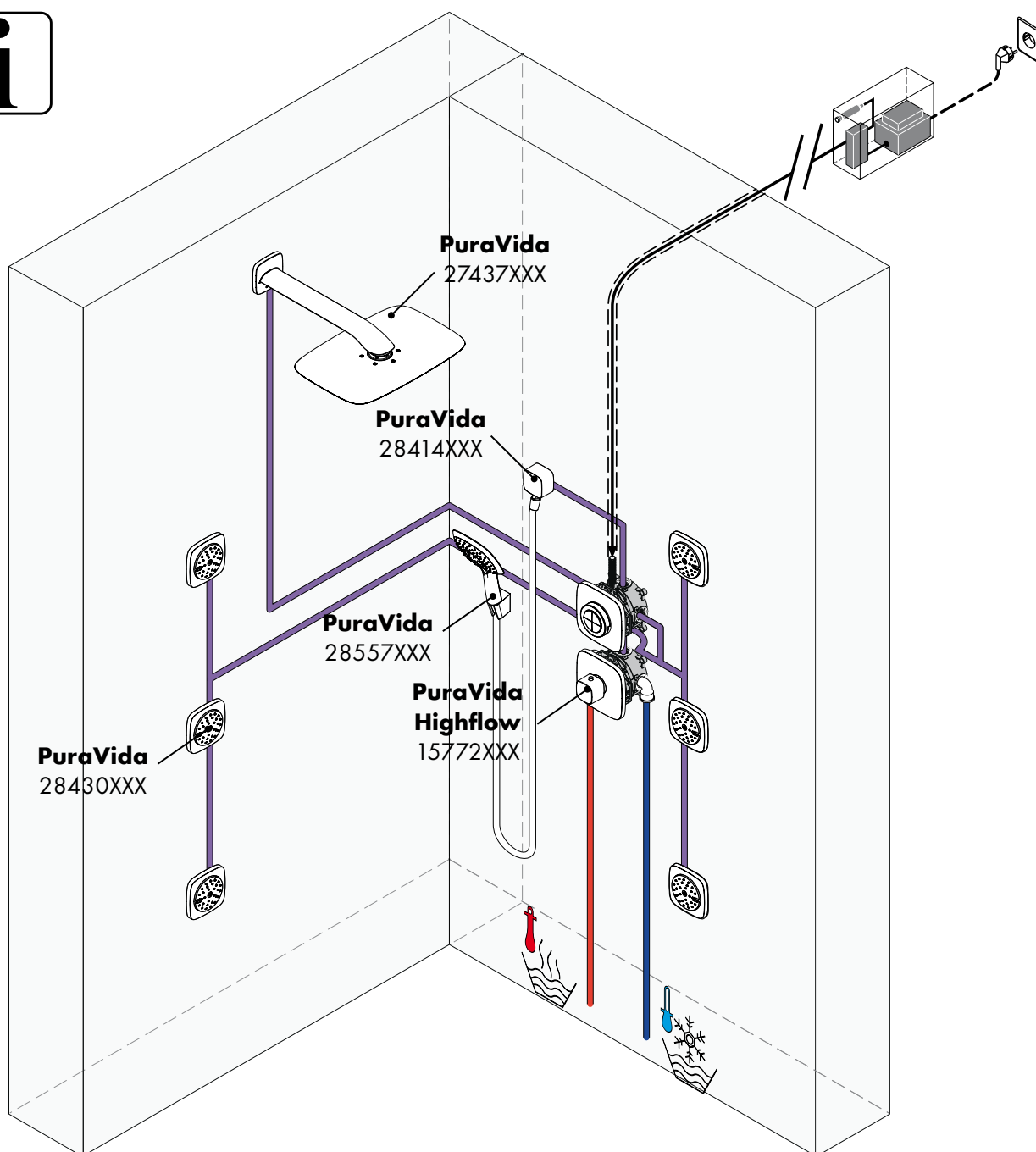
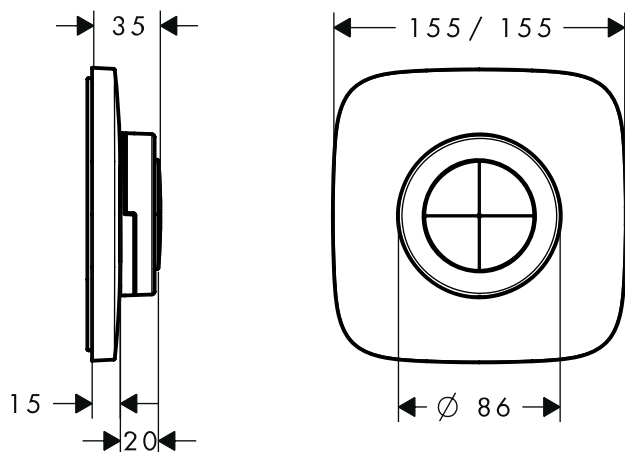

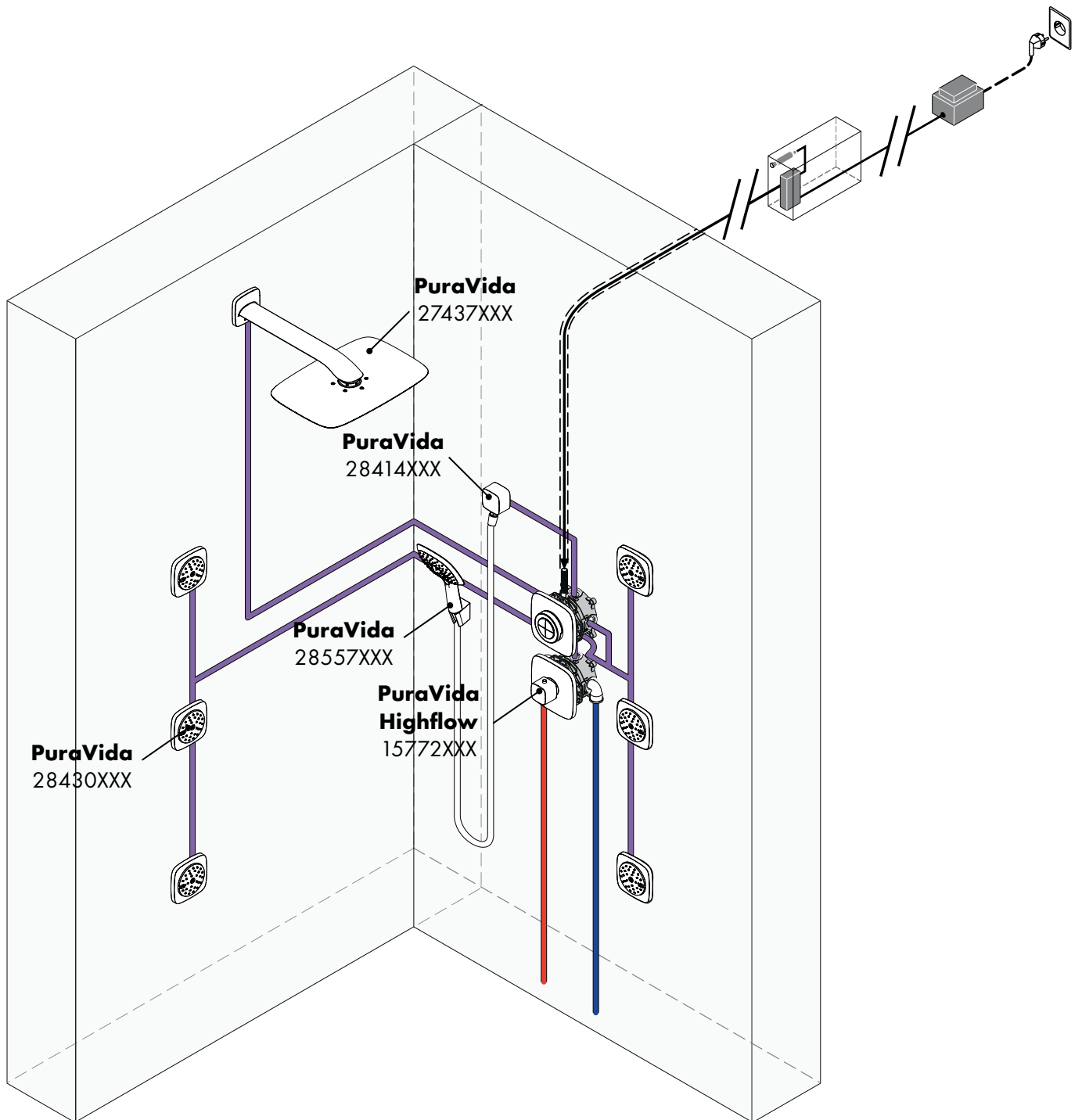

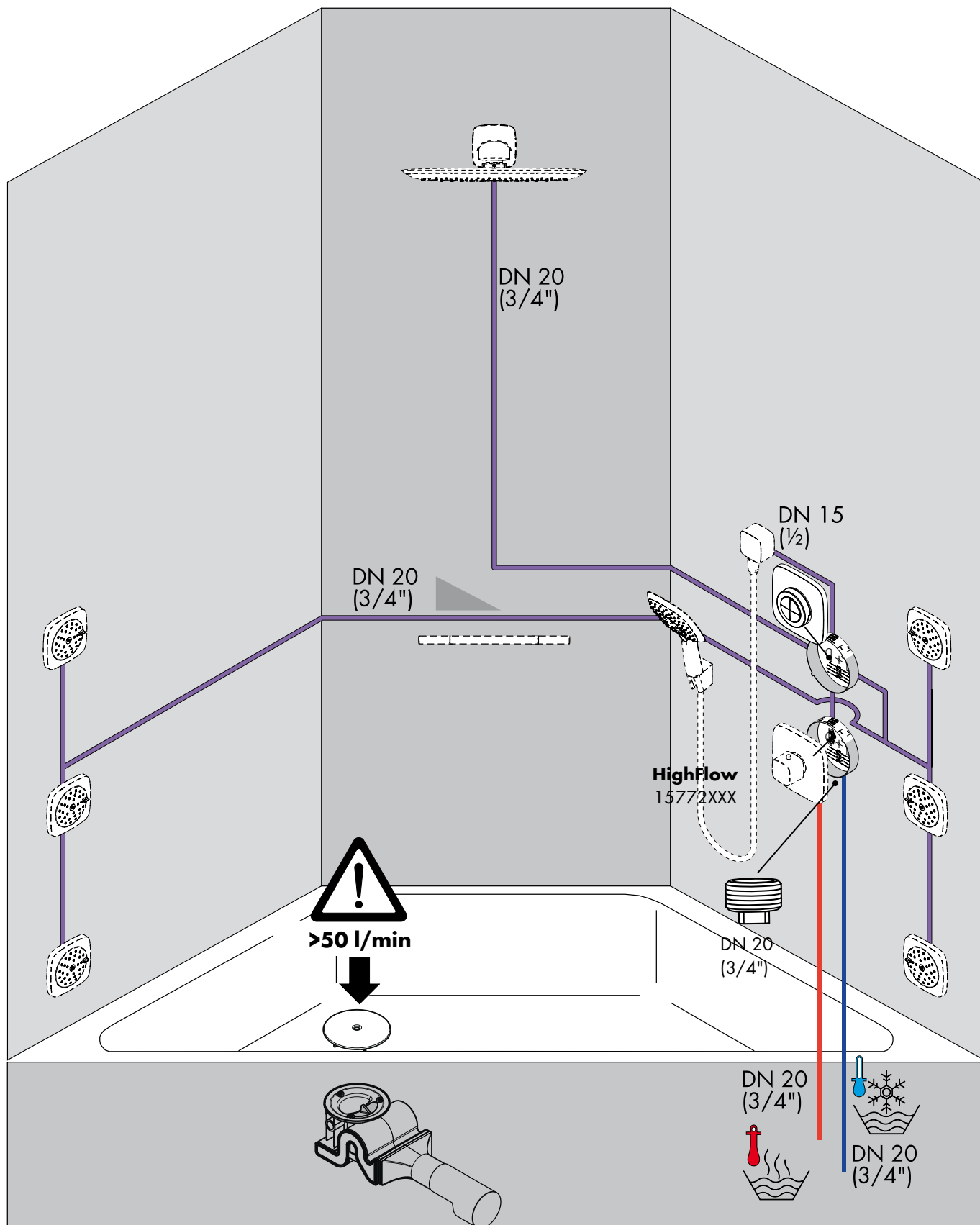

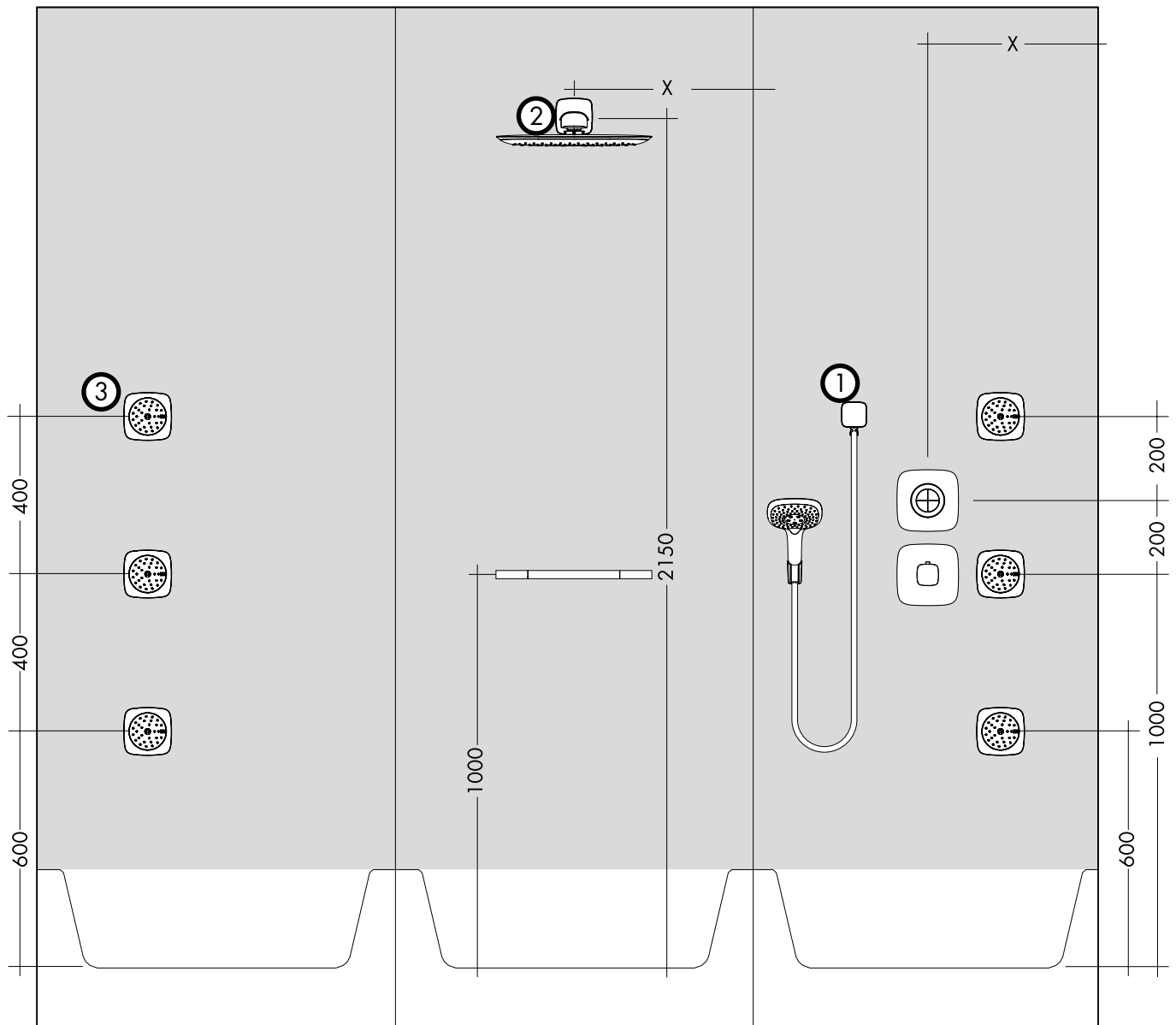
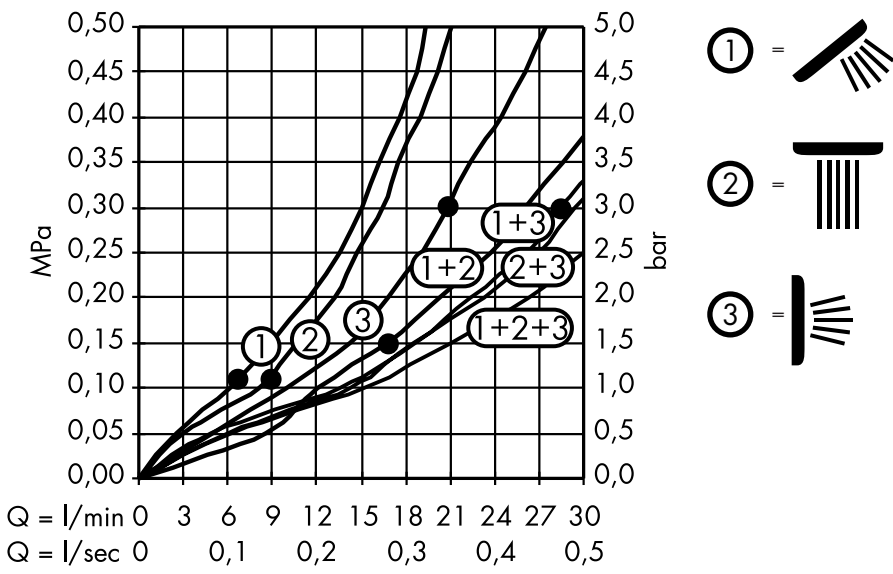

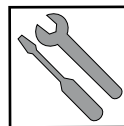

Montage
Assembly
Montaggio
Montaje
Montering
Montagem
Montaž
Montáž
安裝

Монтаж
Szerelés
Asennus
Montering
Montavimas
Sastavljanje
Montaji
Montare
Συναρμολόγηση

Montaža
Paigaldamine
Montáža
Montaža
Montasje
Монтаж
Montimi
الترايب

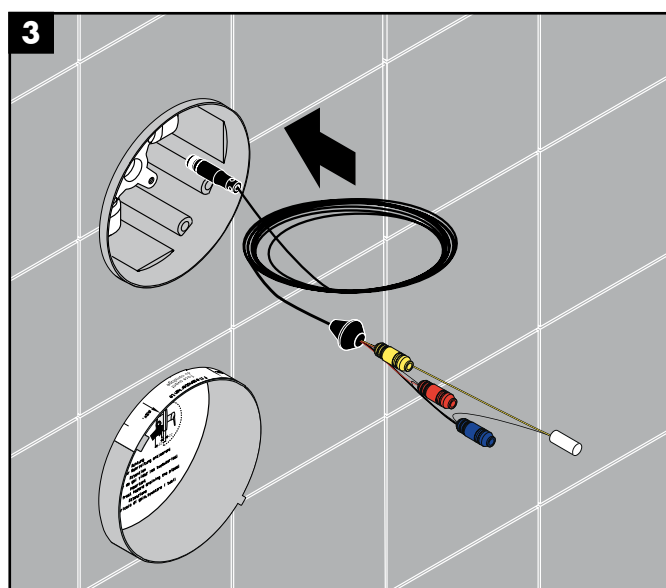
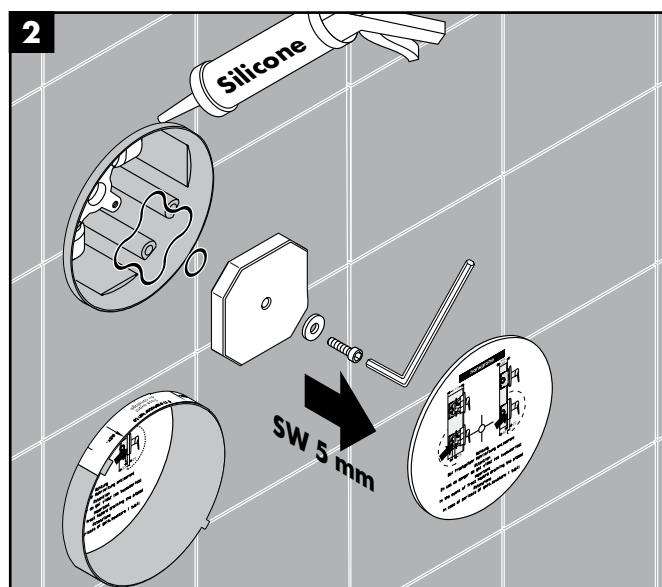
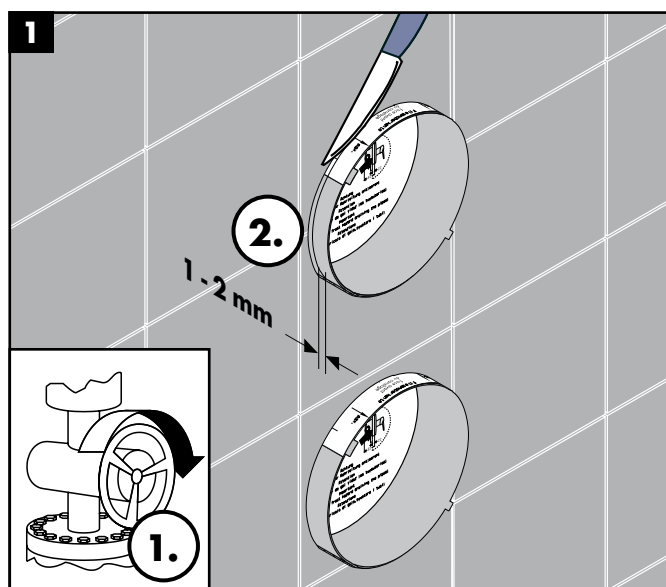

DE Magnetventilleitung mit Hilfe eines Kabeleinzuggerätes in das Leerrohr (EN 20) einziehen.

Die Magnetventilleitung kann nur vom Magnetventilblock in Richtung Empfänger eingezogen werden.

FR A l'aide d'un tire-fil, passer le câble d'électrovannes dans la gaine supplémentaire (EN 20).

Le câble d'électrovannes ne peut être passé qu'en partant de l'îlot d'électrovannes vers le récepteur.

EN Pull the solenoid valve line into the empty pipe by means of a cable puller (EN 20).

The solenoid valve line can only be retracted from the solenoid valve block in the direction of the receiver.

IT Tirare il cavo dell'elettrovalvola nel tubo vuoto (EN 20) con l'aiuto di un attrezzo tira-cavo.

Il cavo dell'elettrovalvola può essere tirato solo dal blocco elettrovalvole in direzione del ricevitore.

ES Introducir el cable de válvula magnética con ayuda de un dispositivo para tracción de cables en el tubo vacío (EN 20). El cable de válvula magnética únicamente se puede introducir desde el bloque de válvulas magnéticas y tirando en la dirección del receptor.

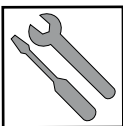

NL Magneetventielleiding met behulp van een kabeltrektoestel in de lege buis (EN 20) trekken.

De magneetventielleiding kan alleen door het magneetventielblok in de richting van de ontvanger getrokken worden.

DK Træk magnetventilledningen ind i det tomme rør (EN 20) ved hjælp af en kabeltrækker.

Magnetventilledningen kan kun trækkes ind i retningen modtageren fra magnetventilblokken.

PT Inserir o cabo da válvula magnética com a respectiva ferramenta no tubo vazio (EN 20).

O cabo da válvula magnética só pode ser inserido a partir do bloco da válvula magnética na direcção do receptor.

PL Wciągnąć przewód zaworu elektromagnetycznego za pomocą urządzenia do wciągania kabli do rurki kablowej (EN 20). Przewód zaworu elektromagnetycznego można wciągnąć tylko z bloku zaworu elektromagnetycznego w kierunku odbiornika.

CS Vedení elektromagnetického ventilu zaved'te pomocí zaváděcího nástroje do ochranné trubky (EN 20).

Vedení elektromagnetického ventilu lze zavádět pouze od modulu elektromagnetického ventilu ve směru k přijímači.

SK Vsuňte vedenie magnetického ventilu s pomocou nástroja na vŕahovanie káblov do ochrannej trubky (EN 20).

Vedenie magnetického ventilu sa smie vŕahovať len od magnetického ventílového bloku v smere k prijímaču.

ZH 电磁阀导线用穿电线机穿到空管(EN20)里面。
电磁阀导线只能从电磁阀组向接收器方向拉。

RU С помощью устройства ввода кабеля введите линию электромагнитного клапана в пустотелую трубу (EN 20).

Линия электромагнитного клапана может вводиться только от блока электромагнитного клапана в направлении приемника.

HU A mágnesszelep vezetékét egy kábelbehúzó készülék segítségével húzza be az üres csőbe (EN 20).

A mágnesszelep vezetékét csak a mágnesszelep segítségtől a vevő irányába lehet behúzni.

FI Vedä magneettiventtiilijohdo suojaaputken (EN 20) sisään kaapelinsisäänvetolaitteen avulla.

Magneettiventtiilijohdon voi vetää sisään vain magneettiventtiilistä vastaanottimen suuntaan.

SV Drag in magnetventilkabeln i det ihåliga kabelröret med hjälp av kabeldragnings-verktyg.

Magnetventilkabeln bar dras in i riktning mottagare från magnetventilblocket.

LT Į tuščią vamzdį (EN 20), pasinaudojant kabelio įtraukimo prietaisu, įtraukti magnetinių vožtuvų kabelį.

Magnetinių vožtuvų kabelį galima traukti tik nuo magnetinių vožtuvų į imtuvo pusę.

HR Vod magnetskog ventila s pomoću pomagala za uvlačenje kabla uvući u praznu cijev (EN 20).

Vod magnetskog ventila se može uvući samo od bloka magnetskih ventila u smjeru ka prijemniku.

TR Manyetik valf hattını bir kablo içeri çekme cihazı ile boş boruya (EN 20) geçirin.

Manyetik valf hattı, sadece manyetik valf bloğu tarafından alıcı yönünde içeri çekilebilir.

RO Introduceți cablul supapei magnetice în tubul gol (EN 20) cu ajutorul unui aparat de introdus cabluri.

Cablul supapei magnetice poate fi introdus numai dinspre blocul de supapă magnetică înspre receptor.

EL Εισάγετε το καλώδιο της μαγνητικής βαλβίδας με τη βοήθεια μίας

συσκευής εισαγωγής καλωδίων στον κενό αγωγό καλωδίων (EN 20). Το καλώδιο μαγνητικής βαλβίδας μπορεί να εισαχθεί μόνο από το συγκρότημα των μαγνητικών βαλβίδων προς την κατεύθυνση του δέκτη.

SL Vodnik magnetnega ventila potegnite v prazno cev (EN 20) s pomočjo predvleke za uvlek kablov.

Vodnik magnetnega ventila se lahko uvleče le od bloka magnetnih ventilov v smeri sprejemnika.

ET Tõmmake magnetventiili juhe vastava abivahendiga toruüüzi (EN 20). Magnetventiili juhtme võib tõmmata ainult magnetventiili plokest vastuvõtja suunas.

LV Magnēta ventīļa vadu ar kabeļu ievilkēja palīdzību ievilk't tukšajā caurulē (EN 20).

Magnēta ventīļa vadu iespējams ievilk't tikai no magnēta ventīļa bloka, uztvērēja virzienā.

SR Vod magnetskog ventila pomoću pomagala za uvlačenje kabla uvući u praznu cev (EN 20).

Vod magnetskog ventila se može uvlačiti samo od bloka magnetskih ventila u smeru ka prijemniku.

NO Magnetventil-ledningen trekkes inn i tomrøret (EN 20) ved hjelp av en ledningstrekker.

Magnetventil-ledningen kan kun trekkes inn fra magnetventilblokken i retning til mottakeren

BG Прокарайте кабела на магнитните вентили с помощта на уред за прокаране на кабели в канала за полагане на кабели (EN 20).

Кабелът на магнитните вентили може да се прокара от блока на магнитните вентили по посока на приемника.

SQ Futni kabllon e valvulave elektromagnetike brenda tubit të shtrimit (EN 20) me ndihmën e një mjeti për futjen e kabllave. Kabllloja e valvulave elektromagnetike mund të tërhiqet vetëm nga blloku i valvulave elektromagnetike në drejtim të marrësit.

AR يجب إدخال آابل صمام المغناطيس داخل الأنبوب الفارغ (EN 20) بمساعدة جهاز إدخال آابل.

يمكن إدخال آابل صمام المغناطيس من صمام المغناطيس في اتجاه جهاز الاستقبال.

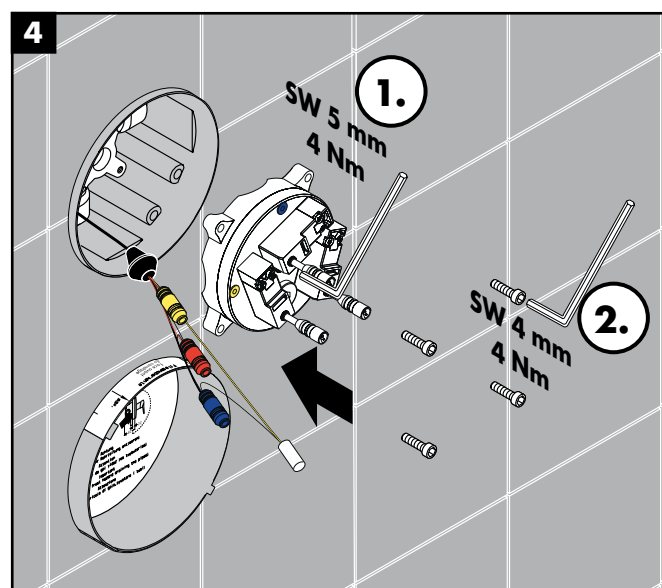

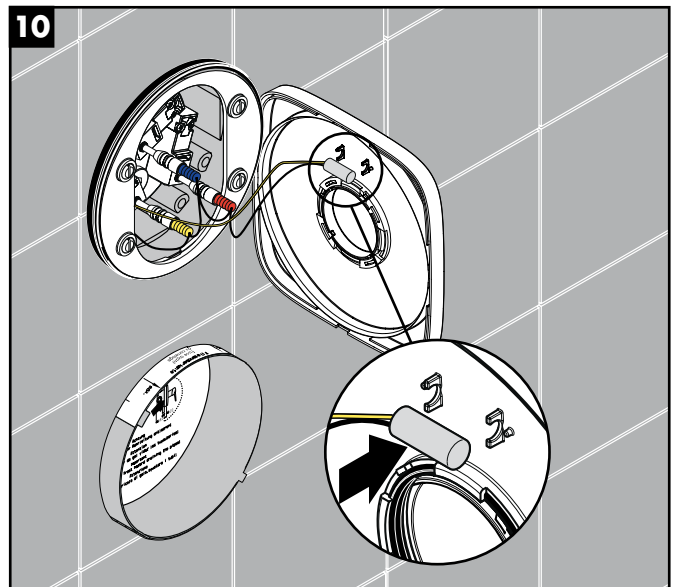
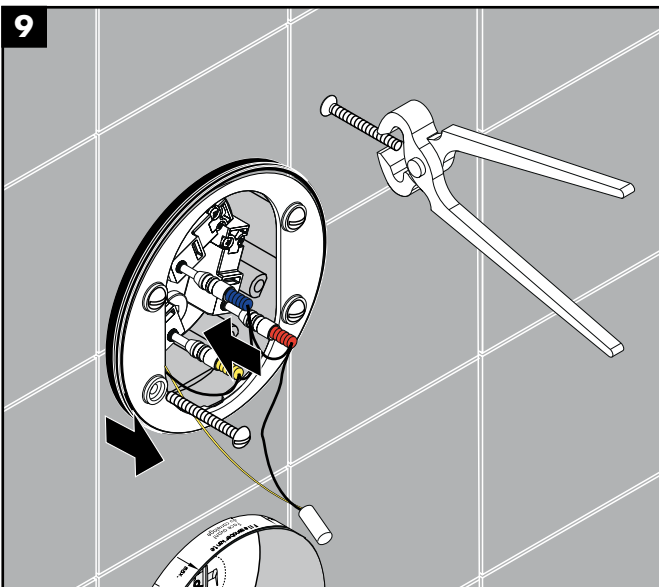
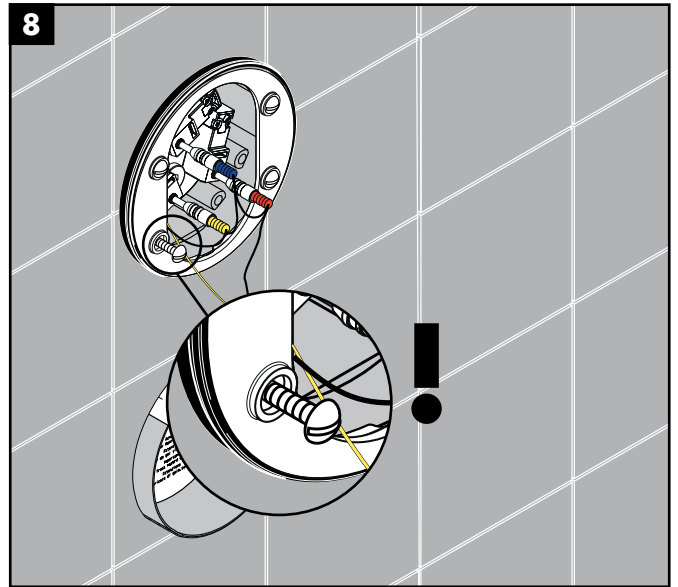
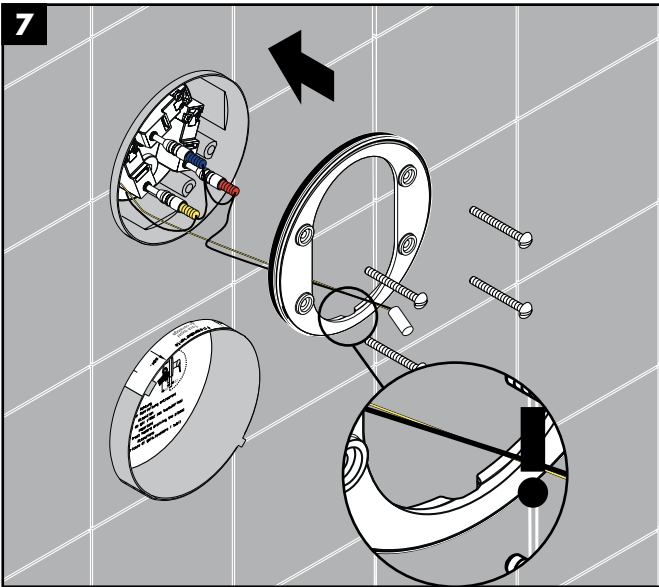
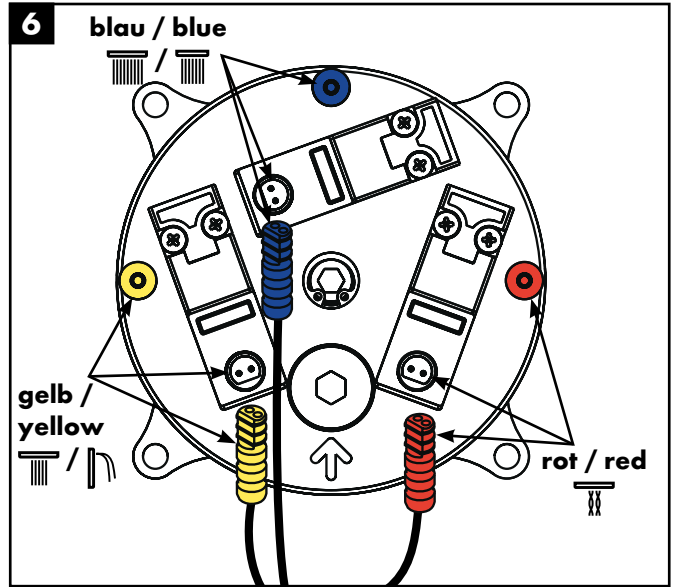
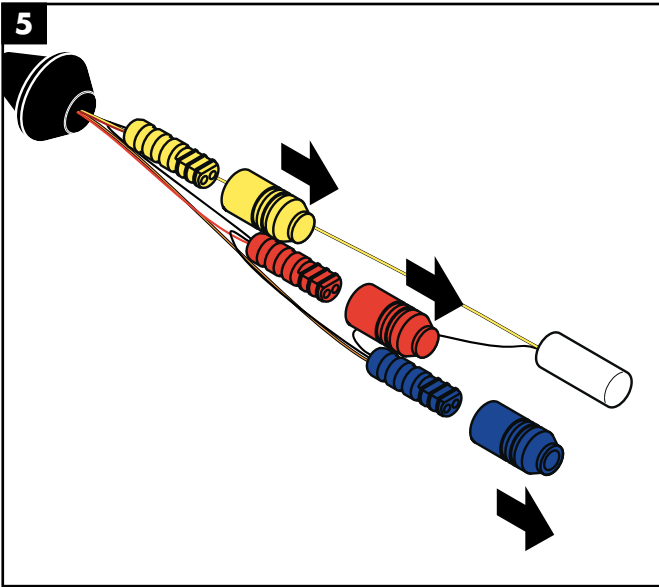
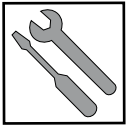

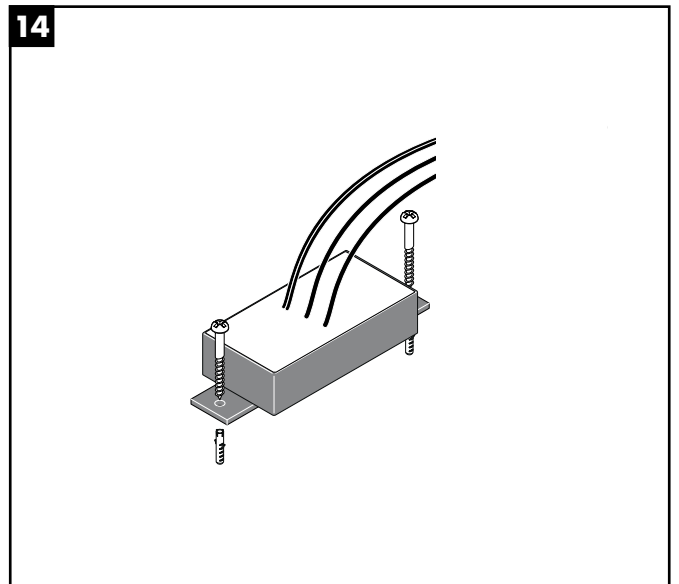
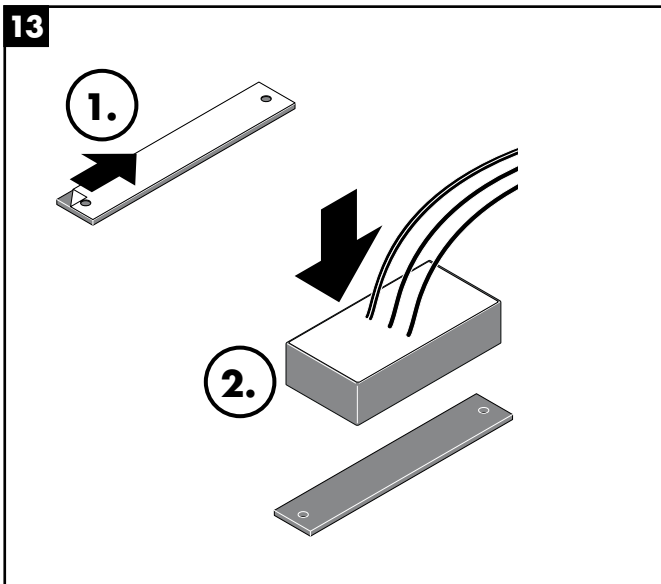
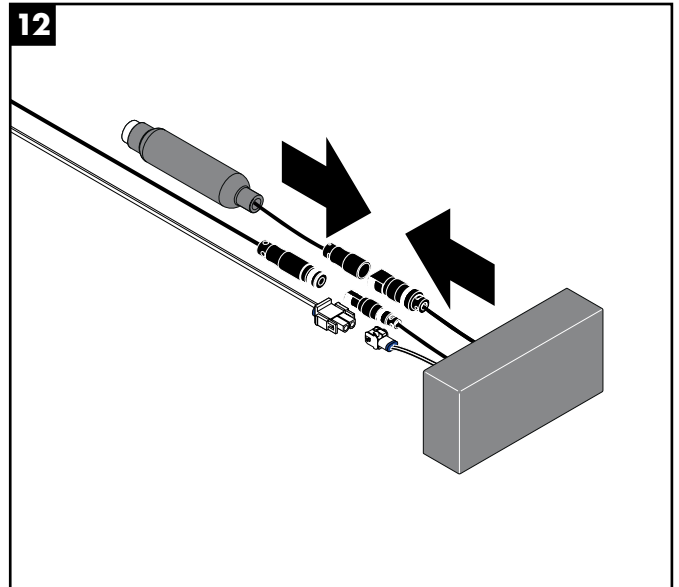
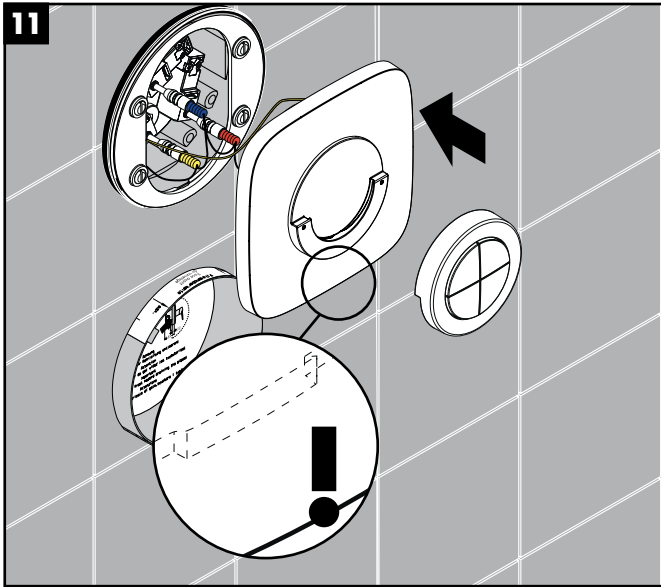
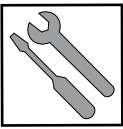

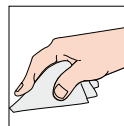

Reinigung Schmutzfangsieb

Nettoyage filter

Cleaning filter

Pulitura filtro

Limpiair filtro

Reinigen zeefje

Rengöring snavsfilter

Limpeza filtro

Czyszczenie sitko

Čištění filtrační sitko

Čištění filtrační sitko

清洗 过滤网

Очистка Улавливающий фильтр

Tisztítás szűrőt tisztítani

Puhdistus likasihti

Rengöring filter

Valymas filtras

Čišćenje rešetkasti filter

Temizleme filtre

Curățare sită de impurități

Καθαρισμός Φίλτρο συλλογής

ακαθαρσιών

Čišćenje Filtrirna mrežica

Puhastamine filter

Tirışana filtrs

Čišćenje Mrežica za hvatanje za prljavštine

Rengjöring smussfiltersil

Почистване Цедка за улавяне на замърсявания

Pastrimi sitë për mbledhjen e rapastërtive

التنظيف مرشح الاتساخات

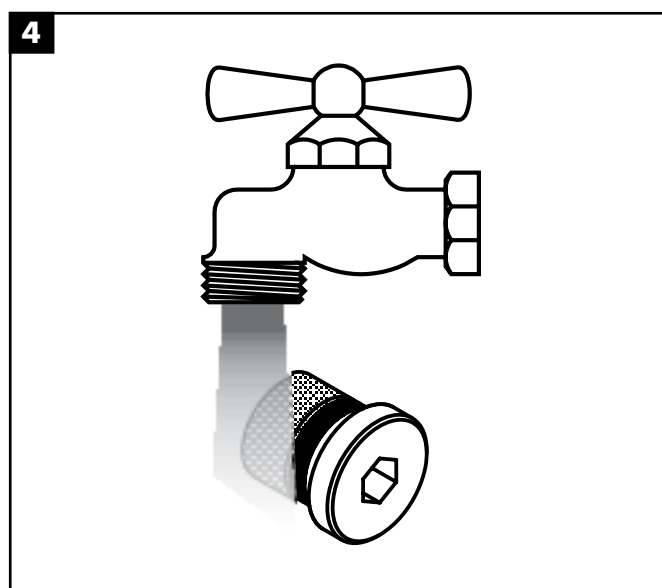
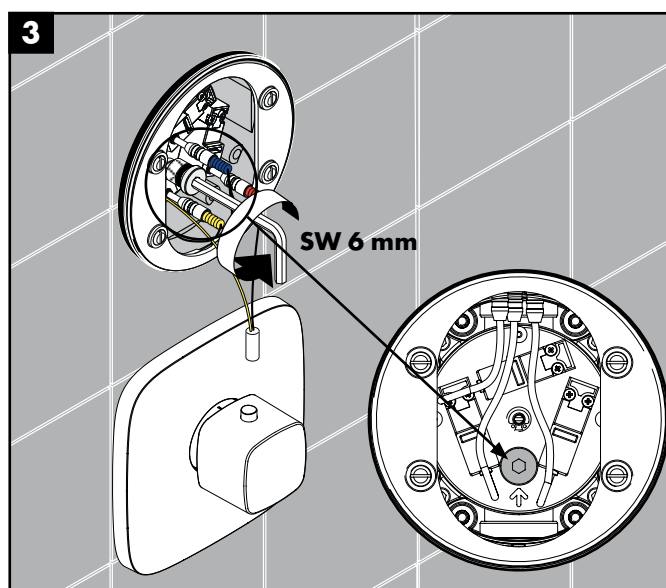
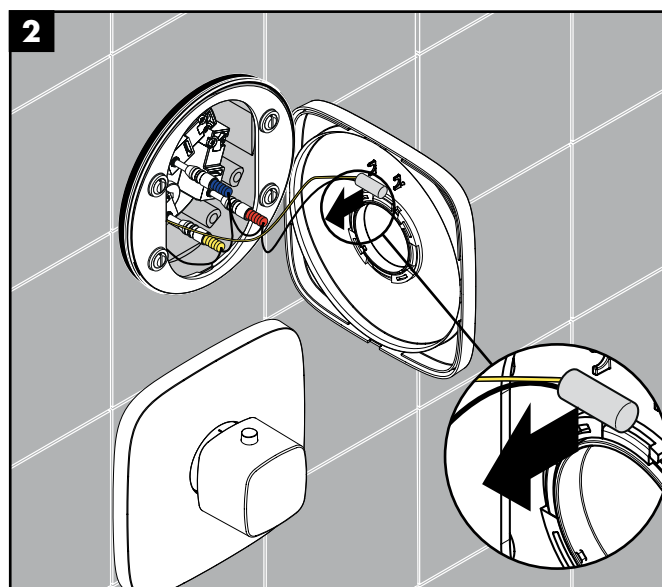
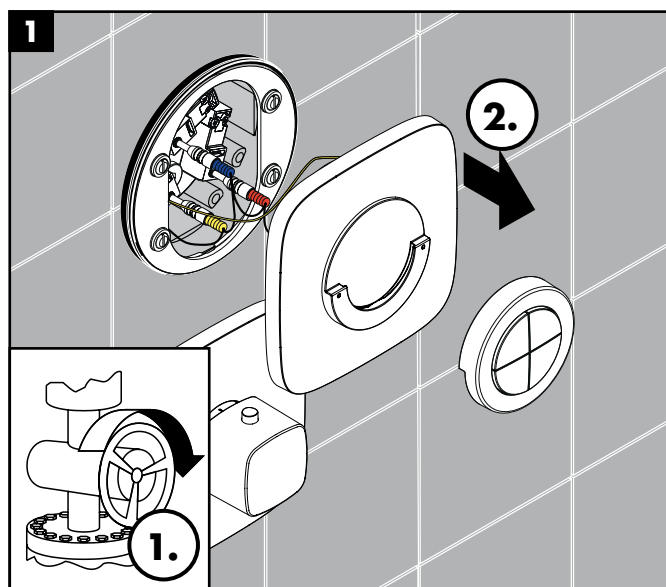

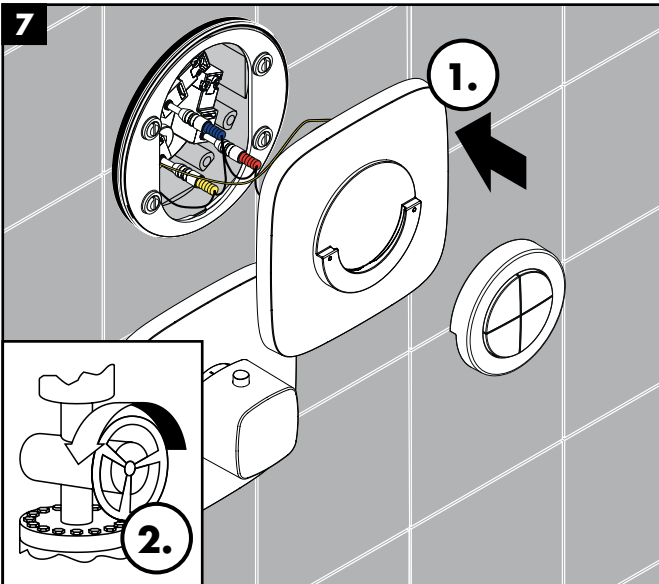
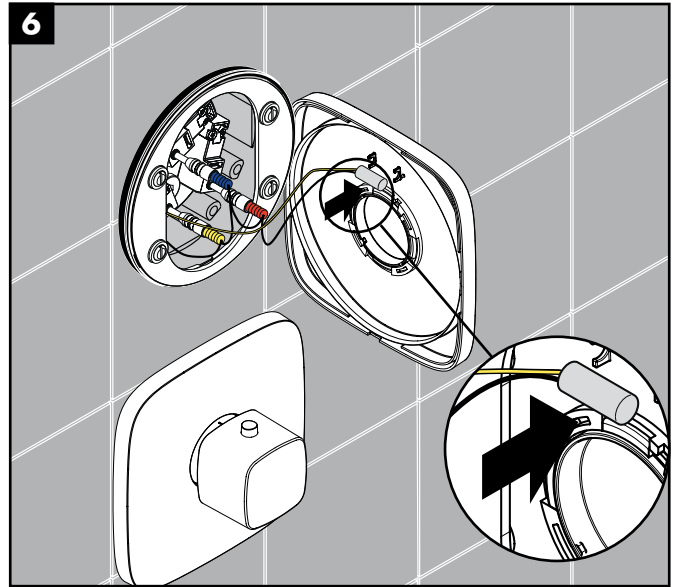
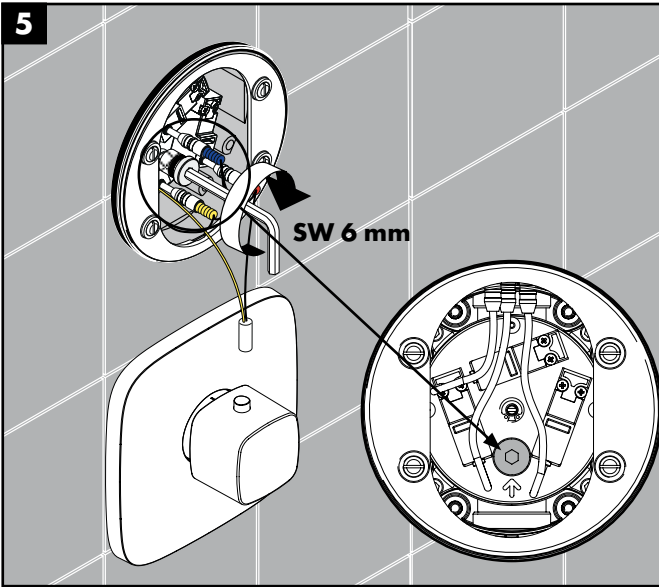
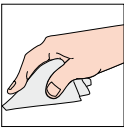

Ersatzteile
Pièces de rechange
Spare parts
Ricambi
Piezas de recambio
Reserveonderdelen
Reservebele
Peças sobressalentes
Części zamienne
Náhradní díly

Náhradné diely
备件
Запасные части
Alkatrészek
Varaosat
Atsarginės dalys
Atsarginės dalys
Rezervni dijelovi
Yedek parçalar
Piese de schimb

Ανταλλακτικά
Nadomestni deli
Varuosad
Rezerves daļas
Rezervni delovi
Reservedeler
Резервни части
Рјесѐт е кѐмбимит
قطعة غيار

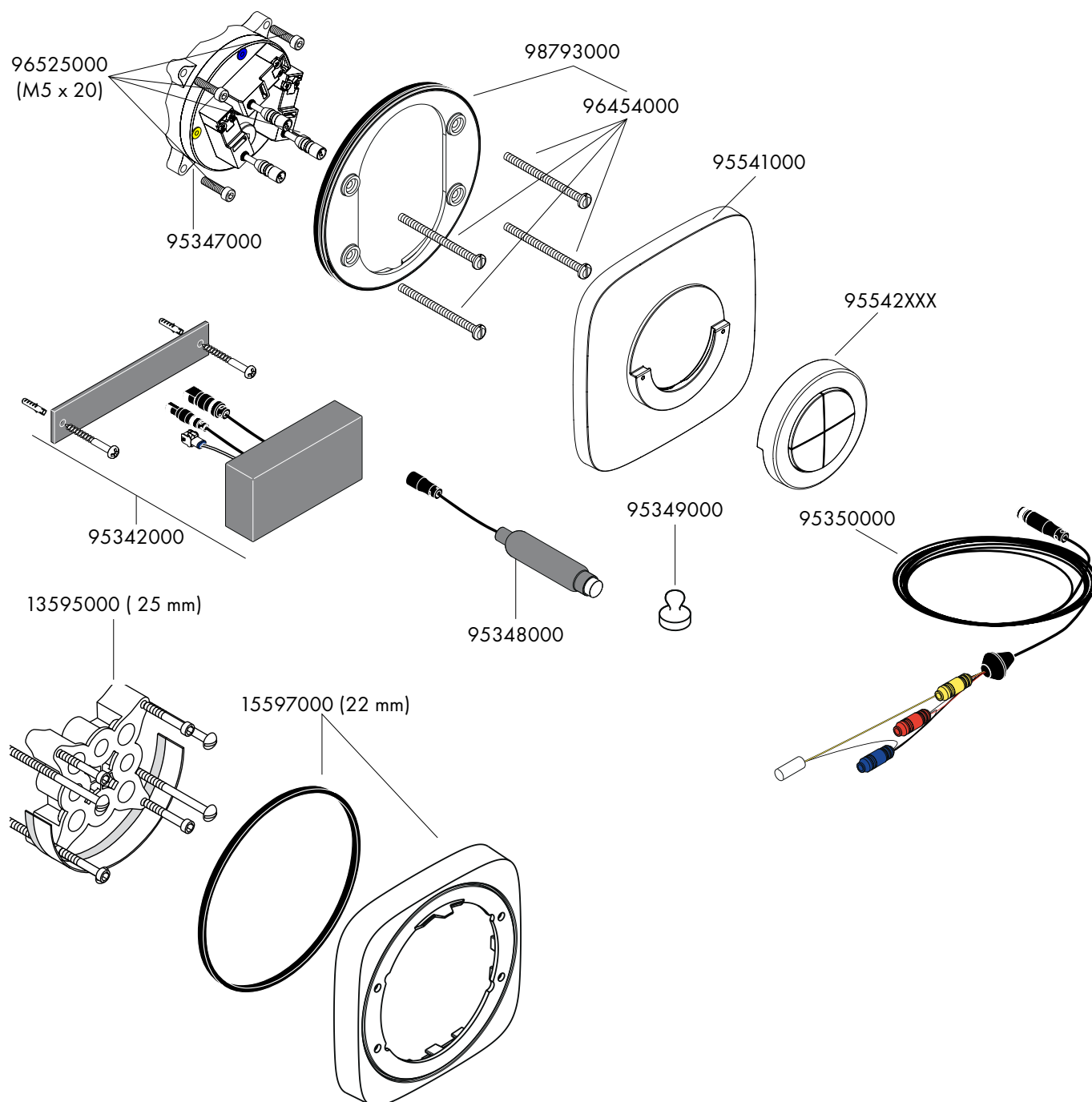

hansgrohe

Hansgrohe · Postfach 1145 · D-77761 Schiltach · Telefon +49 (0) 78 36/51-1282 · Telefax +49 (0) 7836/511440
E-Mail: info@hansgrohe.com · Internet: www.hansgrohe.com

04/2012
9.01136.01