

Technisches Datenblatt



Artikelnummer	40784
Artikeltype	ELS NFC VOC black

Beschreibung

Der Ventilatoreinsatz ELS NFC VOC mit Design-Innenfassade und integriertem VOC Sensor, wahlweise in Weiß oder Schwarz und serienmäßig mit optischer Filterreinigungsanzeige ist die komfortable Lösung zur Entlüftung von Sanitärräumen, Bädern und WCs in Wohneinheiten, Hotels und Wohnheimen. ELS NFC VOC bietet die Möglichkeiten von bis zu 5 Lüftungsstufen, inklusive optionaler Dauerlüftung und Intervallbetrieb, mit wählbaren Volumenströmen von 7,5 bis 100 m³/h. Es können für jede Lüftungsstufe frei wählbare Zeiteinstellungen für eine Einschaltverzögerung bis max. 120 Sekunden, für den Nachlauf bis max. 90 Minuten, sowie für den individuell einstellbaren Intervallbetrieb hinterlegt werden. Die Integrierte stufenlose VOC-verlaufsabhängige Steuerung ermöglicht eine schnelle und intensive Entlüftung. Der Ventilator schaltet sich beim Erreichen des eingestellten VOC-Schwellenwertes ein und steuert den Volumenstrom in Abhängigkeit des VOC-Messwertes. Man kann zwischen den VOC-Modi Komfort (langsame Entlüftung, akustisch komfortabel) und Intensiv (Entlüftung mit maximalem Volumenstrom) wählen. Der Maximalwert VOC und der Schwellenwert VOC können zwischen 100 und 450 voc eingestellt werden. Der Maximal-Volumenstrom bei VOC Betrieb kann zusätzlich konfiguriert werden. Dank NFC-Technologie können individuelle Einstellungen und kundenspezifische Parameter entweder bereits stromlos in der Verpackung oder erst im eingebauten Zustand auf der Baustelle konfiguriert werden – einfach und schnell über die Helios ELS App. Eine hohe Druckleistung für einen konstanten Volumenstrom, bei gleichzeitig leisem Lüftungsbetrieb dank bewährter „ultraSilence“ Technologie zeichnet den ELS NFC VOC besonders aus. Der eigens hierfür entwickelte EC-Motor und der serienmäßig wiederverwendbare Dauerfilter ermöglichen einen sehr energiesparenden und umweltschonenden Einsatz, mit langfristig niedrigen Betriebs- und Servicekosten. Die werkzeuglose Einschubmontage mit gleichzeitigem elektrischen Kontaktschluss bietet Handwerkern zudem eine einfache und schnelle Installation.

Technische Daten

Artikelnummer	40784
Version	001
Artikeltype	ELS NFC VOC black
Luftleistung freiblasend	100/90/80/70/60/50/45/40/35/30/25/20/15 m³/h
Max. Luftgeräusch (LWA)	51 dB(A)
Nenn Drehzahl	1800/1620/1440/1260/1080/980/900/840/780/720/660/600/560 min-1
Spannung	230 V , 1 ph , 50 / 60 Hz
Strom ungerregelt	0.11/0.09/0.07/0.056/0.045/0.039/0.036/0.033/0.028/0.026/0.024/0.023/0.022 A
Nennleistung	15/12/9.6/7.3/6/5.4/4.9/4.4/4/3.8/3.7/3.6/3.5 W
Nenn-Ø	78 mm
Gewicht	1.69 kg
Anschlussschemanr.	1543
Lieferzeit	auf Anfrage

Technisches Datenblatt

Technische Daten

EC-Technologie	✓
----------------	---

Schalleistungspegel LWA dB(A)

Schallspektrum	Hz	Gesamt	125	250	500	1k	2k	4k	8k
LwA Saugseite	dB(A)	51	0	0	0	0	0	0	0

Kennlinien

Kennlinien (Luftdichte $\rho=1.2045 \text{ kg/m}^3$)

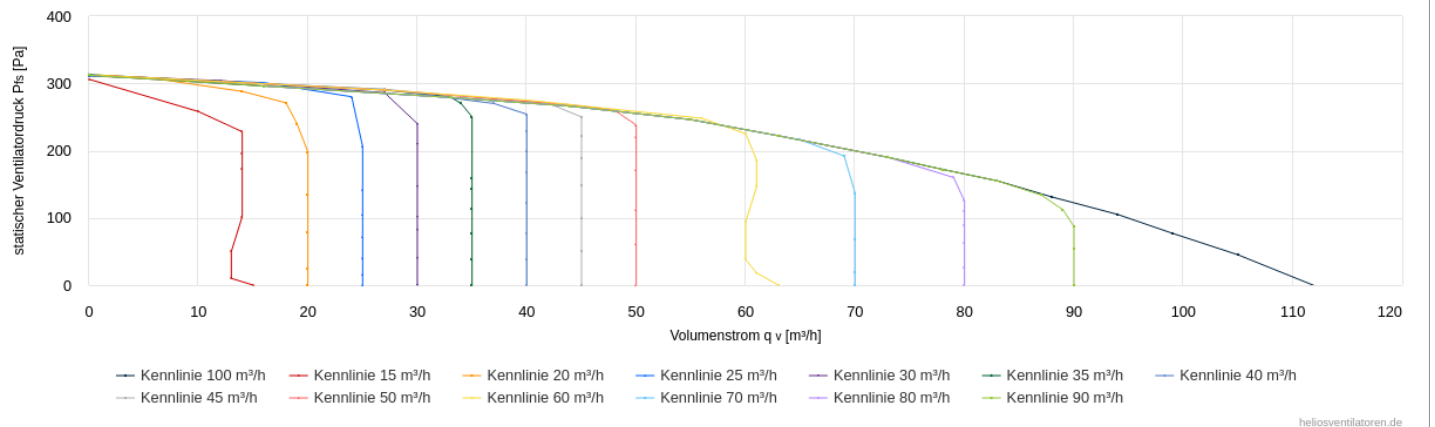

Technisches Datenblatt

Maßzeichnung

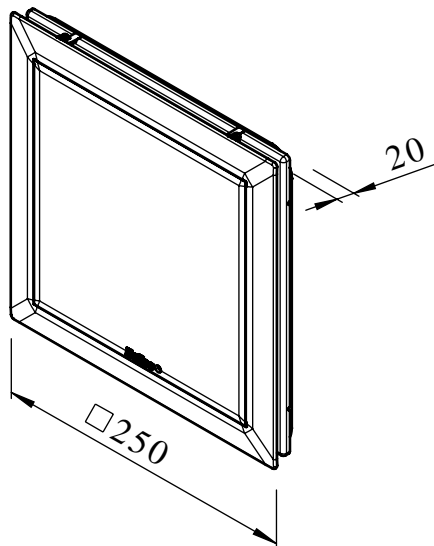





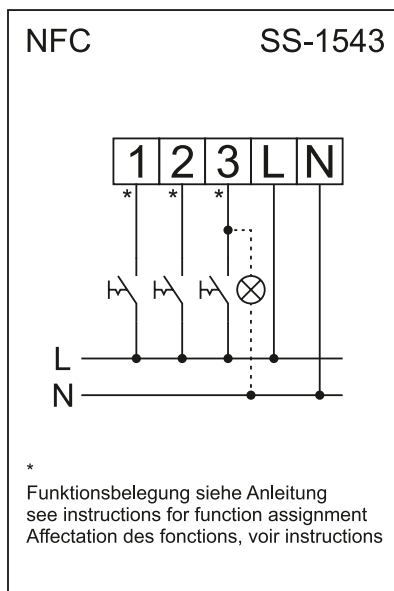















Schaltplan

Artikelnummer	40784
Artikeltype	ELS NFC VOC black
Anschlussschemanr.	1543



Zubehör

	Best.-Nr.	Type	Bezeichnung
	03042	ELF-DLV 100	Ersatz-Luftfilter für DLV / ELS-ZS 1 Satz = 5 Stück G2-Filter
	08111	ELS-GU	Unterputzgehäuse universal ohne Brandschutz
	08112	ELS-GUB	UP-Gehäuse mit Brandschutzab- sperrklappe u. ummantelung K90
	08113	ELS-GUBR	UP-Gehäuse mit Brandschutzab- sperrklappe u -ummantelung K90 Ausblas rückseitig
	08114	ELS-GUBA	UP-Gehäuse mit Brandschutzab- sperrklappe K90
	08115	ELS-GUBZL	UP-Gehäuse mit Brandschutzab- sperrklappe u.-ummantelung K90 Zweitraumanschluß links
	08116	ELS-GUBRZL	UP-Gehäuse mit Brandschutzab- sperrklappe u -ummantelung K90 Zweitr. links, Ausbl. rückstg.
	08117	ELS-GUBZR	UP-Gehäuse mit Brandschutzabsperrklappe u.-ummantelung K90 Zweitraumanschluß rechts
	08118	ELS-GUBRZR	UP-Gehäuse mit Brandschutzab- sperrklappe u.-ummantelung K90 Zweitr. rechts, Ausbl. rückstg
	08127	ELS-GAP	Aufputzgehäuse
	08128	ELS-GAPB	Aufputzgehäuse mit Brandschutzabsperrklappe K90

	08184	ELS-ZAS	Zweitraum-Anschlußstutzen zu ELS-GU/-GUBA und -GBU..Z.. Stufenstutzen 75/80mm
	08185	ELS-ARS	Umbauset für Ausblas rück- seitig, zu ELS-GU/-GUBA. Umlenkstück und Nieten
	08186	ELS-ZS	Zweitraumset bestehend aus Absaugeinheit, und Zweitraum- anschluss-Stutzen
	08187	ELS-MHU	Universal-Montagehalter für Wand-, Decken-, Schacht- montage von UP-Gehäusen
	08188	ELS-MB	Montagebügel für Vorwand- Integration von UP-Gehäusen
	08189	ELS-VA	Vorwandadapter zu raum- seitigen UP-Gehäuseeinschub in beplankte Wände u. Schächte
	08190	ELF-ELS	Ersatz-Luftfilter zu ELS-V Dauerfilter waschbar 1 Satz = 2 Stück
	08191	ELS-WCS	WC-Anbindungsset bestehend aus Winkel, Stufenstutzen, Ver- schlussesdeckel. Zu ELS-GU/-GUBA
	08193	ELS-AGR	Ausgleichsrahmen zu UP-Gehäuse

LVText

Ventilatoreinsatz Typ ELS NFC VOC black
Multifunktionaler Ventilatoreinsatz mit
schwarzer Fassade zum universellen Ein-
bau in alle ELS Unterputz- und Aufputz-
gehäuse.

Ausstattung:

- integrierter VOC Sensor
- 3 Leistungsstufen inkl. zusätzliche
4. und 5. Stufe aktivierbar.
- Anlaufverzögerung einstellbar
- Nachlauf einstellbar
- Intervallfunktion einstellbar
- Dauerlüftung aktivierbar

Einstellung/Inbetriebnahme

- kontaktlos mittels NFC Technologie
- stromlos in der Verpackung oder
- im verbauten Zustand

Montage

- werkzeuglose Einschubmontage
- gleichzeitig elektrischer
Kontaktschluss der Steckkupplung

Beschreibung

Spiralgehäuse mit aerodynamisch und
akustisch optimiertem Radial-Laufrad,
Schallschutz entspr. DIN 4109 T.2.

Energiesparender EC-Motor in
geschlossenem Aluminiumgussgehäuse.
Wartungsfreie Kugellager für 40.000
Betriebsstunden inkl. elektronischem
Überlastungsschutz.

Flache, elegante Design-Fassade,
aus hochwertigem Kunststoff,
Schwarze black+ Edition, Frontseitig
Verschlossen

Luftfilter integriert

- Klasse ISO Coarse 50%
- nachhaltiger Dauerfilter
- Spülmaschinenfest
- Filteranzeige integriert
- optischer Warnhinweis für Reinigung

Volumenströme

Serienmäßig 3 individuell einstellbare
Leistungsstufen.

Volumenströme frei wählbar aus:

100/90/80/70/60/50/45/40/35/
30/25/20/15/7,5 m³/h.

Zusätzliche 4. Dauerlüftungs- und 5.
VOC Stufe über App auswählbar.

Steuerung:

Alle Leistungsstufen mit Einschaltverzö-
gerung von 0 bis 120 sec und Nachlauf-
zeit von 0 bis 90 Min über App einstell-
bar. Intervall-Lauf- und Pausenzeit se-
parat parametrierbar. Maximal- und
Schwellenwert VOC einstellbar.
Jede Leistungsstufe durch einen
Tasterimpuls ohne Einschaltverzögerung

einschaltbar.

Gewünschter Volumenstrom Stufung
individuell per App anpassbar.

Technische Daten:

Fördervolumen: 100/90/80/70/60/50/
/45/40/35/30/25/20/15/7,5 m³/h

Auslieferungszustand:

Volumenstrom: 100/60/35 m³/h

Leistungsdaten: 230V, 50/60Hz, 15/6/4 W

Schalldruck bei AL=10m²: 47/35/26 dB(A)

Schalleistung: 51/39/30 dB(A)

Filterklasse: Coarse 50%

Anlaufverzögerung: 0-120 Sek. per APP

parametrierbar

Nachlaufzeiten: 0-90 Min. per APP

parametrierbar

Intervallzeiten: 0-24 h per APP

parametrierbar

Maximal- und Schwellenwert VOC 100-450

voc per App parametrierbar

Max. Fördermitteltemperatur: 40 C

Schutzart: IPX5 (Strahlwasserschutz),

geeignet zum Einbau im Bereich 1 von

Nassräumen gem. VDE 0100-701,

Schutzklasse II

Zulassungsnummer: Z-51.1-193

Zuleitung: NYM-O, 5x1,5mm²

Warengruppe: B

Fabrikat: Helios Ventilatoren

Typ: ELS NFC VOC black

Artikel: 40784