

## Technisches Datenblatt

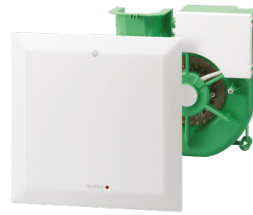

Artikelnummer	<b>40763</b>
Artikeltype	<b>ELS NFC P</b>

### Beschreibung

Der Ventilatoreinsatz ELS NFC P mit integriertem Präsenzmelder und Design-Innenfassade, wahlweise in Weiß oder Schwarz und serienmäßig mit optischer Filterreinigungsanzeige ist die komfortable Lösung zur Entlüftung von Sanitärräumen und WCs in Büros, Hotels und Wohnheimen. ELS NFC P bietet die Möglichkeiten von bis zu 5 Lüftungsstufen, inklusive optionaler Dauerlüftung und Intervallbetrieb, mit wählbaren Volumenströmen von 7,5 bis 100 m³/h. Es können für jede Lüftungsstufe frei wählbare Zeiteinstellungen für eine Einschaltverzögerung bis max. 120 Sekunden, für den Nachlauf bis max. 90 Minuten, sowie für den individuell einstellbaren Intervallbetrieb hinterlegt werden. Die Nachlaufzeit und der Maximal-Volumenstrom bei Präsenzmelderbetrieb können zusätzlich konfiguriert werden. Dank NFC-Technologie können individuelle Einstellungen und kundenspezifische Parameter entweder bereits stromlos in der Verpackung oder erst im eingebauten Zustand auf der Baustelle konfiguriert werden – einfach und schnell über die Helios ELS App. Eine hohe Druckleistung für einen konstanten Volumenstrom, bei gleichzeitig leisem Lüftungsbetrieb dank bewährter „ultraSilence“ Technologie zeichnet den ELS NFC P besonders aus. Der eigens hierfür entwickelte EC-Motor und der serienmäßig wiederverwendbare Dauerfilter ermöglichen einen sehr energiesparenden und umweltschonenden Einsatz, mit langfristig niedrigen Betriebs- und Servicekosten. Die werkzeuglose Einschubmontage mit gleichzeitigem elektrischen Kontaktschluss bietet Handwerkern zudem eine einfache und schnelle Installation.

### Technische Daten

Artikelnummer	40763
Version	001
Artikeltype	ELS NFC P
Luftleistung freiblasend	100/90/80/70/60/50/45/40/35/30/25/20/15 m³/h
Max. Luftgeräusch (LWA)	51 dB(A)
Nenn Drehzahl	1800/1620/1440/1260/1080/980/900/840/780/720/660/600/560 min-1
Spannung	230 V , 1 ph , 50 / 60 Hz
Strom unregelt	0.11/0.09/0.07/0.056/0.045/0.039/0.036/0.033/0.028/0.026/0.024/0.023/0.022 A
Nennleistung	15/12/9.6/7.3/6/5.4/4.9/4.4/4/3.8/3.7/3.6/3.5 W
Nenn-Ø	78 mm
Gewicht	1.69 kg
Anschlussschemanr.	1543
Lieferzeit	auf Anfrage
EC-Technologie	✓

**Technisches Datenblatt**

**Schalleistungspegel LWA dB(A)**

Schallspektrum	Hz	Gesamt	125	250	500	1k	2k	4k	8k
LwA Saugseite	dB(A)	51	0	0	0	0	0	0	0

**Kennlinien**

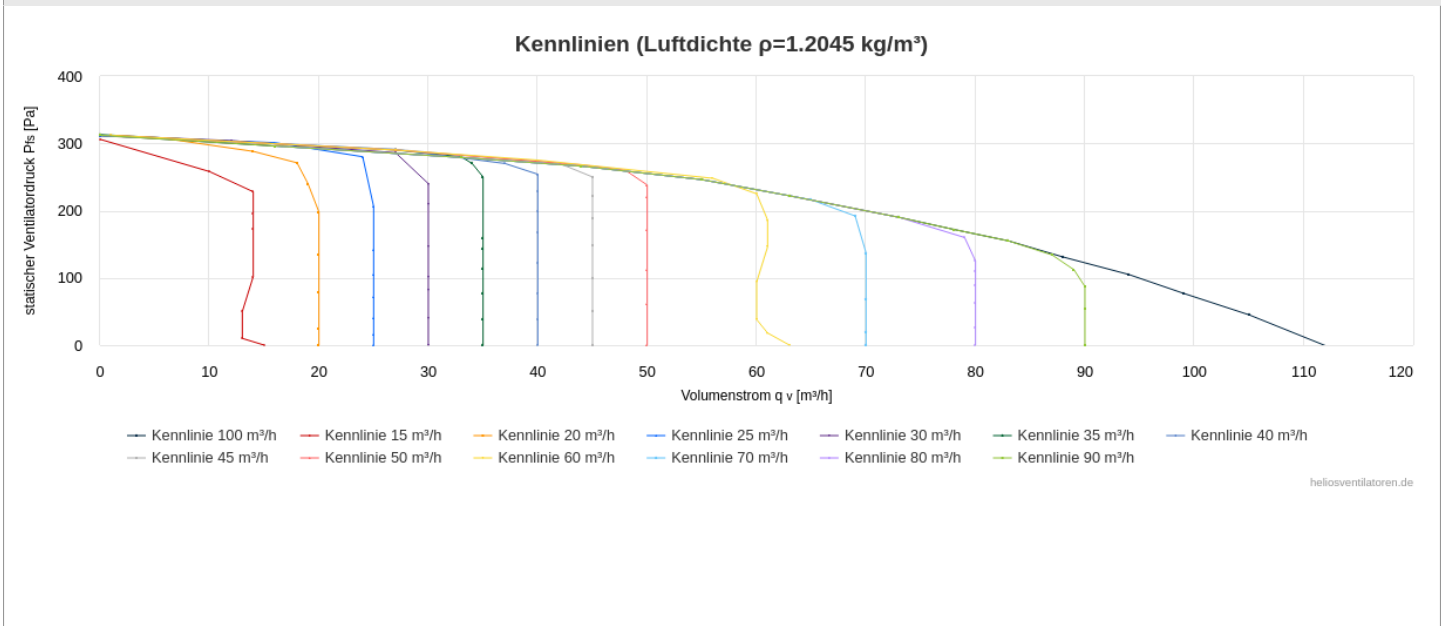

**Maßzeichnung**

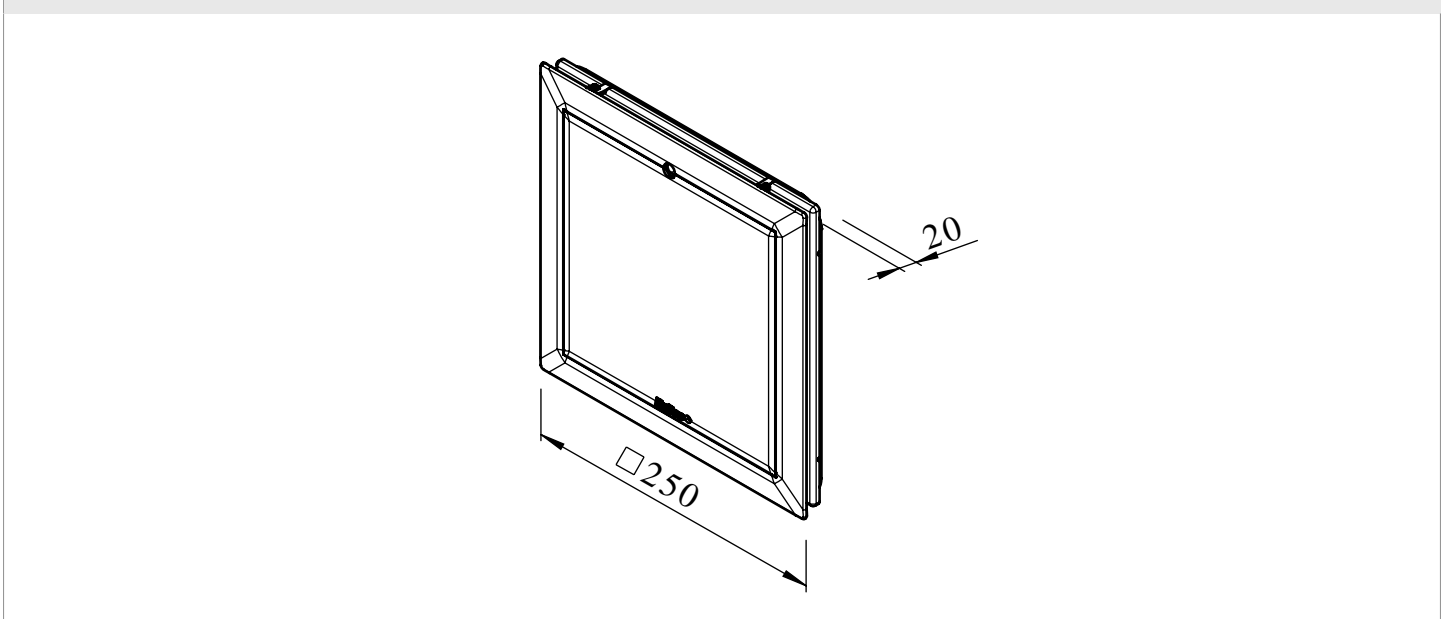





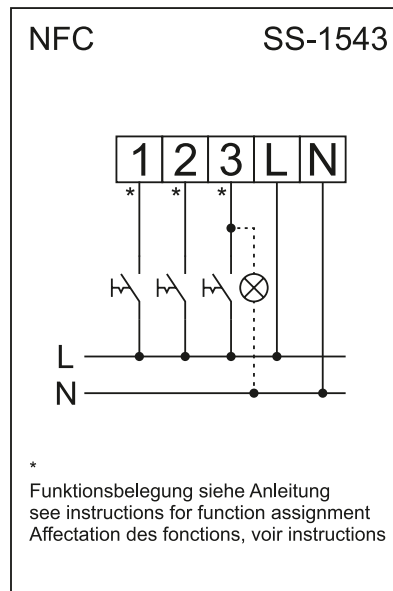















**Schaltplan**

Artikelnummer	<b>40763</b>
Artikeltype	<b>ELS NFC P</b>
Anschlussschemanr.	<b>1543</b>



## Zubehör

	Best.-Nr.	Type	Bezeichnung
	03042	ELF-DLV 100	Ersatz-Luftfilter für DLV / ELS-ZS 1 Satz = 5 Stück G2-Filter
	08111	ELS-GU	Unterputzgehäuse universal ohne Brandschutz
	08112	ELS-GUB	UP-Gehäuse mit Brandschutzab- sperrklappe u. ummantelung K90
	08113	ELS-GUBR	UP-Gehäuse mit Brandschutzab- sperrklappe u -ummantelung K90 Ausblas rückseitig
	08114	ELS-GUBA	UP-Gehäuse mit Brandschutzab- sperrklappe K90
	08115	ELS-GUBZL	UP-Gehäuse mit Brandschutzab- sperrklappe u.-ummantelung K90 Zweitraumanschluß links
	08116	ELS-GUBRZL	UP-Gehäuse mit Brandschutzab- sperrklappe u -ummantelung K90 Zweitr. links, Ausbl. rückstg.
	08117	ELS-GUBZR	UP-Gehäuse mit Brandschutzabsperrklappe u.-ummantelung K90 Zweitraumanschluß rechts
	08118	ELS-GUBRZR	UP-Gehäuse mit Brandschutzab- sperrklappe u.-ummantelung K90 Zweitr. rechts, Ausbl. rückstg
	08127	ELS-GAP	Aufputzgehäuse
	08128	ELS-GAPB	Aufputzgehäuse mit Brandschutzabsperrklappe K90

	08184	ELS-ZAS	Zweitraum-Anschlußstutzen zu ELS-GU/-GUBA und -GBU..Z.. Stufenstutzen 75/80mm
	08185	ELS-ARS	Umbauset für Ausblas rück- seitig, zu ELS-GU/-GUBA. Umlenkstück und Nieten
	08186	ELS-ZS	Zweitraumset bestehend aus Absaugeinheit, und Zweitraum- anschluss-Stutzen
	08187	ELS-MHU	Universal-Montagehalter für Wand-, Decken-, Schacht- montage von UP-Gehäusen
	08188	ELS-MB	Montagebügel für Vorwand- Integration von UP-Gehäusen
	08189	ELS-VA	Vorwandadapter zu raum- seitigen UP-Gehäuseeinschub in beplankte Wände u. Schächte
	08190	ELF-ELS	Ersatz-Luftfilter zu ELS-V Dauerfilter waschbar 1 Satz = 2 Stück
	08191	ELS-WCS	WC-Anbindungsset bestehend aus Winkel, Stufenstutzen, Ver- schlussdeckel. Zu ELS-GU/-GUBA
	08193	ELS-AGR	Ausgleichsrahmen zu UP-Gehäuse
	40776	ELS-FB-P black	Fassadenblende für ELS mit Präsenzmelder, ohne Filter, in schwarz

**LVText**

## Ventilatoreinsatz Typ ELS NFC P

Multifunktionaler Ventilatoreinsatz  
inkl. Fassade zum universellen Einbau  
in alle ELS Unterputz- und  
Aufputzgehäuse.

## Ausstattung:

- Präsenzmelder
- 3 Leistungsstufen inklusive
- 4. und 5. Stufe aktivierbar.
- Anlaufverzögerung einstellbar
- Nachlauf einstellbar
- Intervallfunktion einstellbar
- Dauerlüftung aktivierbar

## Einstellung/Inbetriebnahme

- kontaktlos mittels NFC Technologie
- stromlos in der Verpackung oder
- im verbauten Zustand

## Montage

- werkzeuglose Einschubmontage
- gleichzeitig elektrischer  
Kontaktschluss der Steckkupplung

## Beschreibung

Spiralgehäuse mit aerodynamisch und  
akustisch optimiertem Radial-Laufrad,  
Schallschutz entspr. DIN 4109 T.2.

Energiesparender EC-Motor in  
geschlossenem Aluminiumgussgehäuse.  
Wartungsfreie Kugellager für 40.000  
Betriebsstunden inkl. elektronischem  
Überlastungsschutz.

Flache, elegante Design-Fassade,  
aus hochwertigem Kunststoff,  
Alpinweiß. Frontseitig verschlossen

## Luftfilter integriert

- Klasse ISO Coarse 50%
- nachhaltiger Dauerfilter
- Spülmaschinenfest
- Filteranzeige integriert
- optischer Warnhinweis für Reinigung

## Volumenströme

Serienmäßig 3 individuell einstellbare  
Leistungsstufen.

Volumenströme frei wählbar aus:

100/90/80/70/60/50/45/40/35/  
30/25/20/15/7,5 m<sup>3</sup>/h.

Zusätzliche 4. Dauer- und 5. Intervall-  
lüftungsstufe über App auswählbar.

## Steuerung:

Alle Leistungsstufen mit  
Einschaltverzögerung von 0 bis 120 sec  
und Nachlaufzeit von 0 bis 90 Min über  
App einstellbar. Intervall-Laufzeit  
und Pausenzeit separat parametrierbar.  
Jede Leistungsstufe durch einen  
Tasterimpuls ohne Einschaltverzögerung  
einschaltbar.

Gewünschter Volumenstrom Stufung  
individuell per App anpassbar.

Technische Daten:

Fördervolumen: 100/90/80/70/60/50/  
/45/40/35/30/25/20/15/7,5 m<sup>3</sup>/h

Auslieferungszustand:

Volumenstrom: 100/60/35 m<sup>3</sup>/h

Leistungsdaten: 230V, 50/60Hz, 15/6/4 W

Schalldruck bei AL=10m<sup>2</sup>: 47/35/26 dB(A)

Schalleistung: 51/39/30 dB(A)

Filterklasse: Coarse 50%

Anlaufverzögerung: 0-120 Sek. per APP  
parametrierbar

Nachlaufzeiten: 0-90 Min. per APP  
parametrierbar

Intervallzeiten: 0-24 h per APP

parametrierbar

Nachlaufzeit, Maximal-Volumenstrom P-  
Sensor per App parametrierbar

Max. Fördermitteltemperatur: 40 C

Schutzart: IPX5 (Strahlwasserschutz),

geeignet zum Einbau im Bereich 1 von

Nassräumen gem. VDE 0100-701,

Schutzklasse II

Zulassungsnummer: Z-51.1-193

Zuleitung: NYM-O, 5x1,5mm<sup>2</sup>

Warengruppe: B

Fabrikat: Helios Ventilatoren

Typ: ELS NFC P

Artikel: 40763