

Logis

Einhebel-Waschtischmischer 70 LowFlow mit Zugstangen-Ablaufgarnitur

Oberflächen: **chrom** Artikelnummer: **71078000**



Beschreibung

Merkmale

- ComfortZone 70
- Ausladung 107 mm
- Normalstrahl
- Durchflussmenge: 3,5 l/min
- Keramikmischsystem
- Temperaturbegrenzung einstellbar
- Zugstangen-Ablaufgarnitur G 1¼
- für Durchlauferhitzer geeignet
- Anschlussart: G ¾ Anschlussschläuche
- Anschlussgröße: DN15

Technologie



Designpreise



reddot award 2014
winner

Produktabbildung



Maßzeichnung

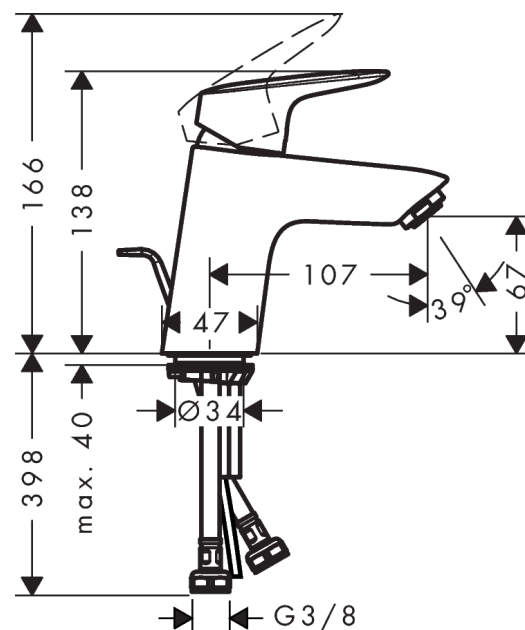

Durchflussdiagramm

