

Logacool AC186i.3

AC186i.3-2,0 W | AC186i.3-2,6 W | AC186i.3-3,5 W | AC186i.3-4,1 W | AC186i.3-5,3 W | AC186i.3-2,0 WB | AC186i.3-2,6 WB | AC186i.3-3,5 WB | AC186i.3-5,3 WB | AC186i.3-2,0 | AC186i.3-2,6 | AC186i.3-3,5 | AC186i.3-4,1 | AC186i.3-5,3

Buderus

de	Split-Klimagerät	Bedienungsanleitung für den Betreiber	2
it	Condizionatore split	Istruzioni per l'uso per l'utente	12
sk	Splitové klimatizačné zariadenie	Návod na obsluhu pre používateľov	22

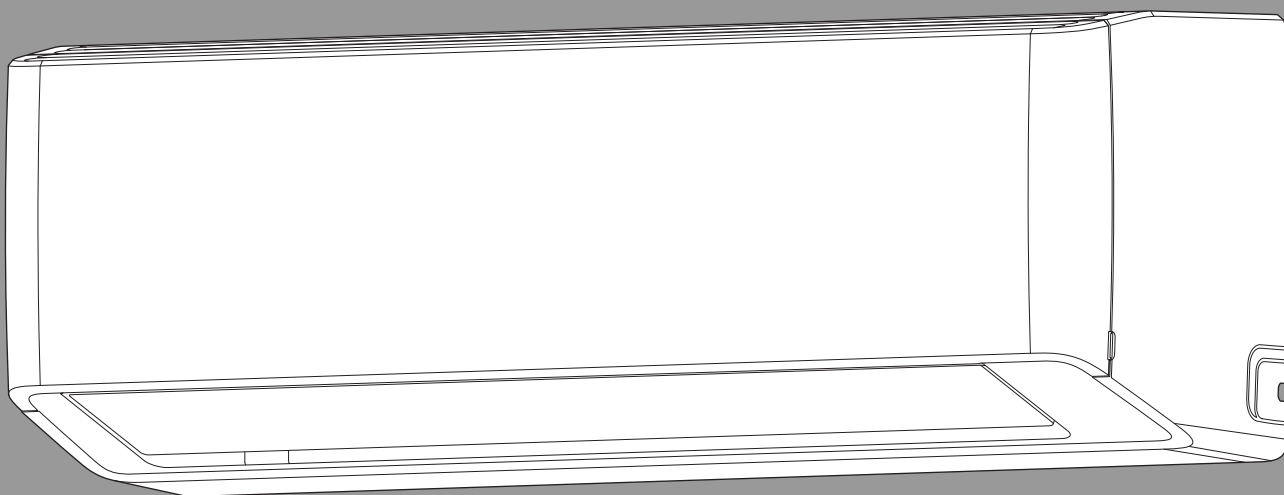

Inhaltsverzeichnis

1 Symbolerklärung und Sicherheitshinweise 2

1.1 Symbolerklärung 2

1.2 Allgemeine Sicherheitshinweise 2

1.3 Hinweise zu dieser Anleitung 3

2 Angaben zum Produkt 3

2.1 Konformitätserklärung 3

2.2 Technische Daten Fernbedienung 3

2.3 Verwendung mit Multisplit-Klimagerät 3

2.4 Technische Daten IP-Gateway 3

3 Bedienung 4

3.1 Übersicht Inneneinheit 4

3.2 Übersicht Fernbedienung 4

3.3 Verwendung der Fernbedienung 5

3.4 Konnektivität 5

3.4.1 Konnektivität 5

3.4.2 Matter-Kompatibilität 6

3.5 Hauptbetriebsart einstellen 6

3.6 Timer einstellen 6

3.7 Primäre Betriebsfunktionen 7

3.7.1 Energiesparfunktion 7

3.7.2 Schwenkfunktion einstellen 7

3.7.3 Schnellabkühlen/Schnellaufheizen 7

3.7.4 Silent Mode 7

3.7.5 Nachtbetrieb 7

3.7.6 Kindersicherung 8

3.7.7 Frostschutzfunktion (8 °C Heating) 8

3.7.8 Weitere Funktionen 8

4 Störungsbehebung 9

4.1 Störungen mit Anzeige (Self diagnosis function) 9

4.2 Störungen ohne Anzeige 9

5 Wartung 10

5.1 Batterien wechseln 10

5.2 Reinigung des Geräts und der Fernbedienung 10

5.3 Luftfilter reinigen 10

5.4 Längere Außerbetriebnahme 10

5.5 Manueller Betrieb 10

6 Umweltschutz und Entsorgung 10

7 Datenschutzhinweise 11

1 Symbolerklärung und Sicherheitshinweise

1.1 Symbolerklärung

Warnhinweise

In Warnhinweisen kennzeichnen Signalwörter die Art und Schwere der Folgen, falls die Maßnahmen zur Abwendung der Gefahr nicht befolgt werden.

Folgende Signalwörter sind definiert und können im vorliegenden Dokument verwendet sein:



GEFAHR

GEFAHR bedeutet, dass schwere bis lebensgefährliche Personenschäden auftreten werden.



WARNUNG

WARNUNG bedeutet, dass schwere bis lebensgefährliche Personenschäden auftreten können.



VORSICHT

VORSICHT bedeutet, dass leichte bis mittelschwere Personenschäden auftreten können.

HINWEIS

HINWEIS bedeutet, dass Sachschäden auftreten können.

Wichtige Informationen



Wichtige Informationen ohne Gefahren für Menschen oder Sachen werden mit dem gezeigten Info-Symbol gekennzeichnet.

Symbol	Bedeutung
	Warnung vor entflammenden Stoffen: Das Kältemittel R32 in diesem Produkt ist ein Gas mit geringer Brennbarkeit und geringer Giftigkeit (A2L oder A2).
	Während Installations- und Wartungsarbeiten Schutzhandschuhe tragen.
	Die Wartung sollte von einer qualifizierten Person unter Beachtung der Anweisungen in der Wartungsanleitung durchgeführt werden.
	Beim Betrieb die Anweisungen der Bedienungsanleitung beachten.

Tab. 1

1.2 Allgemeine Sicherheitshinweise

⚠ Hinweise für die Zielgruppe

Diese Bedienungsanleitung richtet sich an die Betreiber der Klimaanlage. Die Anweisungen in allen anlagenrelevanten Anleitungen müssen eingehalten werden. Bei Nichtbeachten können Sachschäden und Personenschäden bis hin zur Lebensgefahr entstehen.

- ▶ Bedienungsanleitungen aller Anlagenbestandteile vor der Bedienung lesen und aufbewahren.
- ▶ Sicherheits- und Warnhinweise beachten.

⚠ Bestimmungsgemäße Verwendung

Die Inneneinheit ist bestimmt für die Installation innerhalb des Gebäudes mit Anschluss an eine Außeneinheit und weitere Systemkomponenten, z. B. Regelungen.

Die Außeneinheit ist bestimmt für die Installation außerhalb des Gebäudes mit Anschluss an eine oder mehrere Inneneinheiten und weitere Systemkomponenten, z. B. Regelungen.

Die Klimaanlage ist nur für den gewerblichen/privaten Gebrauch bestimmt, wo Temperaturabweichungen von eingestellten Sollwerten nicht zu Schäden an Lebewesen oder Materialien führen. Die Klimaanlage ist nicht geeignet, um die gewünschte absolute Luftfeuchte exakt einzustellen und zu halten.

Jede andere Verwendung ist nicht bestimmungsgemäß. Unsachgemäßer Gebrauch und daraus resultierende Schäden sind von der Haftung ausgeschlossen.

Zur Installation an besonderen Orten (Tiefgarage, Technikräume, Balkon oder an beliebigen halb offenen Flächen):

- ▶ Beachten Sie zunächst die Anforderungen an den Installationsort in der technischen Dokumentation.

⚠ Allgemeine Gefahren durch das Kältemittel

- ▶ Dieses Gerät ist mit Kältemittel gefüllt. Kältemittelgas kann bei Kontakt mit Feuer giftige Gase bilden.
- ▶ Anlage regelmäßig durch einen zugelassenen Fachbetrieb inspizieren und warten lassen.
- ▶ Wenn Verdacht auf austretendes Kältemittel besteht, den Raum gründlich lüften und zugelassenen Fachbetrieb benachrichtigen.

⚠ Umbau und Reparaturen

Unsachgemäße Veränderungen an der Klimaanlage können zu Personenschäden und/oder Sachschäden führen.

- ▶ Arbeiten nur von einem zugelassenen Fachbetrieb ausführen lassen.
- ▶ Keine Änderungen an Außeneinheit, Inneneinheit oder an anderen Teilen der Klimaanlage vornehmen.
- ▶ Vor sämtlichen Wartungsarbeiten die Klimaanlage von der Stromversorgung trennen.

⚠ Hinweise zum Umgang mit der Anlage

Die falsche Verwendung der Klimaanlage kann Ihre Gesundheit beeinträchtigen.

- ▶ Den Körper nicht für längere Zeit direkt dem Luftstrom aussetzen.
- ▶ Für Säuglinge, Kinder, ältere Menschen, bettlägerige oder behinderte Menschen sicherstellen, dass die Raumtemperatur für die im Raum befindlichen Personen geeignet ist.
- ▶ Niemals Gegenstände in das Gerät einführen, Sie könnten sich verletzen.

Der falsche Umgang mit dem Gerät kann zu Verminderung der Leistung bis hin zu Geräte- und Personenschaden führen.

- ▶ Die Lufteintritte und Luftaustritte der Geräte nicht blockieren.
- ▶ Türen und Fenster während des Betriebs schließen.
- ▶ Die Inneneinheit vor Wassereintritt schützen.
- ▶ Das Montagegestell der Außeneinheit regelmäßig auf Verschleiß und festen Sitz überprüfen.
- ▶ Kein Gewicht auf die Außeneinheit ausüben, z. B. durch Gegenstände oder Personen.
- ▶ Staub, Dämpfe und Feuchtigkeit im Aufstellraum der Inneneinheit minimal halten.
- ▶ Keine leicht entflammaren Gase in der Nähe der Geräte verwenden, z. B. aus Sprühdosen.
- ▶ Wenn irgendetwas mit dem Klimagerät nicht in Ordnung scheint (z. B. verbrannter Geruch, defektes Kabel), den Betrieb sofort stoppen und die Stromversorgung trennen.

⚠ Sicherheit elektrischer Geräte für den Hausgebrauch und ähnliche Zwecke

Zur Vermeidung von Gefährdungen durch elektrische Geräte gelten entsprechend EN 60335-1 folgende Vorgaben:

„Dieses Gerät kann von Kindern ab 8 Jahren und darüber sowie von Personen mit verringerten physischen, sensorischen oder mentalen Fähigkeiten oder Mangel an Erfahrung und Wissen benutzt werden, wenn sie beaufsichtigt oder bezüglich des sicheren Gebrauchs des Gerätes unterwiesen wurden und die daraus resultierenden Gefahren verstehen. Kinder dürfen nicht mit dem Gerät spielen. Reinigung und Benutzer-Wartung dürfen nicht von Kindern ohne Beaufsichtigung durchgeführt werden.“

„Wenn die Netzanschlussleitung beschädigt wird, muss sie durch den Hersteller oder seinen Kundendienst oder eine ähnlich qualifizierte Person ersetzt werden, um Gefährdungen zu vermeiden.“

1.3 Hinweise zu dieser Anleitung

Abbildungen finden Sie gesammelt am Ende dieser Anleitung. Der Text enthält Verweise auf die Abbildungen.

Die Produkte können modellabhängig von der Darstellung in dieser Anleitung abweichen.

2 Angaben zum Produkt

2.1 Konformitätserklärung

Dieses Produkt entspricht in Konstruktion und Betriebsverhalten den europäischen und nationalen Anforderungen.

 Mit der CE-Kennzeichnung wird die Konformität des Produkts mit allen anzuwendenden EU-Rechtsvorschriften erklärt, die das Anbringen dieser Kennzeichnung vorsehen.

Der vollständige Text der Konformitätserklärung ist im Internet verfügbar: www.buderus.de.

2.2 Technische Daten Fernbedienung

Spannungsversorgung	2 AAA Batterien
Signalreichweite	8 m
zulässige Umgebungstemperatur	-5 °C ... 60 °C

Tab. 2

2.3 Verwendung mit Multisplit-Klimagerät

Die Inneneinheit kann in einer Anlage mit einem Multisplit-Klimagerät verwendet werden. In diesem Fall sind die folgenden Funktionen deaktiviert:

- Energiesparfunktionen **Save+** und **Leistungssteuerung**
- Selbstreinigung (iClean 56°C)
- Leisemodus (Silent Mode)
- Manueller Betrieb
- Kältemittelleckerkennung
- Automatischer Energiesparbetrieb im Standby-Betrieb (1 W standby)

2.4 Technische Daten IP-Gateway

	Einheit	Wert
B	V _{DC}	5
P _{max}	W	2,5
f (RF)	GHz	2.4 (802.11 b/g/n) (P=max. + 20 dBm)
T _{Umg}	°C	-20 ... 50

	Einheit	Wert
BUS	-	UART
Schutzart	-	IP40

Tab. 3

3 Bedienung

3.1 Übersicht Inneneinheit

Legende zu Abb. 3:

- [1] Display
- [2] Frontabdeckung
- [3] Lufteintrittsgitter
- [4] Luftfilter
- [5] Taste für manuellen Betrieb
- [6] Bewegungssensor (Human sensor)
- [7] Luftleitblech

Display der Inneneinheit



Das Display der Inneneinheit bleibt aus, es leuchtet nur für 15 Sekunden kurz auf, wenn die Fernbedienung benutzt wird. Dies ist eine Energiesparfunktion.



Symbol	Erklärung
Zahl	Temperaturanzeige, Betriebsfunktionen und Fehlercodes
	WLAN Verbindung aktiv
	Wird bei manchen Funktionen angezeigt, wenn diese eingeschaltet werden. Zeigt bei ausgeschalteter Inneneinheit an, dass der Einschalt-Timer aktiv ist.
	Wird bei manchen Funktionen angezeigt, wenn diese ausgeschaltet werden.
	Automatische Abtauung aktiv
	Frostschutz aktiv: Die Inneneinheit hält die Raumtemperatur auf mindestens 8 °C.
	Selbstreinigungsfunktion ist aktiv (iClean 56°C)

Tab. 4 Symbole auf dem Display der Inneneinheit

3.2 Übersicht Fernbedienung

Tasten der Fernbedienung

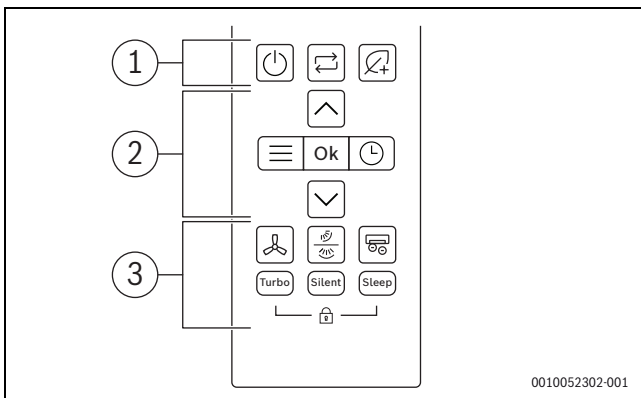

Pos.	Taste	Funktion
1		Ein-/ausschalten.
		Einstellen der Betriebsart
2		Save+
		Menü
		Auswahl bestätigen
		Timer einstellen
		Temperatur erhöhen
		Temperatur verringern
3		Ventilatorstufe
		Senkrecht/Waagrecht Schwenken
		Erweiterter Ionisator
		Turbobetrieb
		Geräuscharmer Betrieb
		Nachtbetrieb
		Kindersicherung

Tab. 5 Tasten der Fernbedienung

Anzeige Fernbedienung

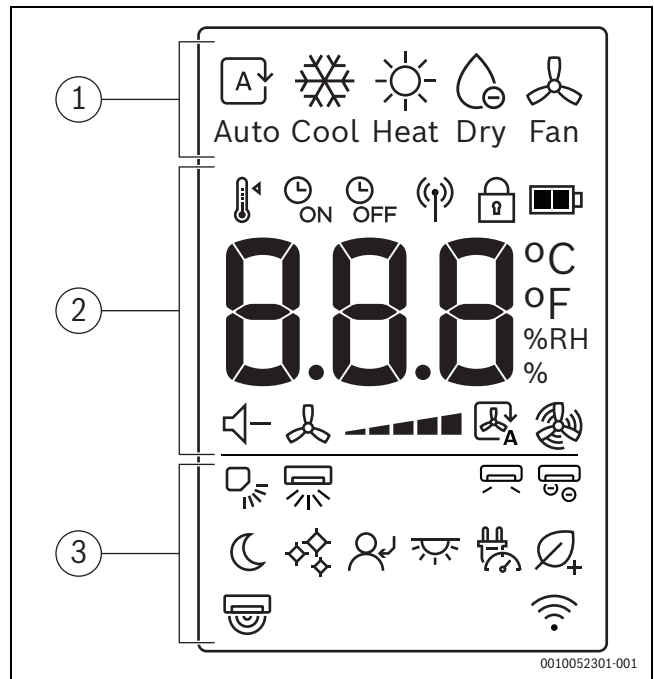

Pos.	Symbol	Erklärung
1		Betriebsart: Automatikbetrieb
		Betriebsart: Kühlbetrieb
		Betriebsart: Heizbetrieb
		Betriebsart: Entfeuchtungsbetrieb
		Betriebsart: Gebläsebetrieb

Pos.	Symbol	Erklärung
2		Temperatur einstellen
		Timer EIN
		Timer AUS
		Signalübertragung
		Kindersicherung
		Batteriestand
		Werteanzeige: zeigt die eingestellte Temperatur, die relative Luftfeuchtigkeit in Prozent und den Timer an.
		Geräuscharmer Betrieb
		Ventilatorstufe
		Gebläse Automatikbetrieb
		Gebläse Turbobetrieb
	3	
		Horizontales Schwenken - Automatik
		Indirekte Brise
		Erweiterter Ionisator
		Nachtbetrieb
		iClean 56°C
		Mir-Folgen-Funktion
		LED Display und Alarmsummer ein/aus
		Leistungssteuerung
		Save+
		Anwesenheitssensor
		Anzeige der drahtlosen Steuerungsfunktion

Tab. 6 Symbole im Display der Fernbedienung

3.3 Verwendung der Fernbedienung

Die Signalreichweite beträgt 8m. Im Weg stehende Objekte oder die Verwendung bestimmter Leuchtstofflampen im selben Raum kann die Übertragung des Signals beeinflussen.

- ▶ Fernbedienung auf das Signalempfangsfenster des Geräts richten und die gewünschte Taste drücken.

HINWEIS

Die einwandfreie Funktion der Fernbedienung kann dauerhaft beeinträchtigt werden.

- ▶ Fernbedienung nicht dem direktem Sonnenlicht aussetzen.
- ▶ Fernbedienung nicht in der Nähe einer Heizung liegen lassen.
- ▶ Fernbedienung vor Feuchtigkeit und Stößen schützen.

3.4 Konnektivität

3.4.1 Konnektivität

Steuern Sie die wichtigsten Funktionen mit der Buderus MyBuderus App ganz einfach über Ihr Mobilgerät.



WARNUNG

Unsachgemäße Verwendung!

Es ist dem Benutzer strengstens untersagt, das Produkt zu öffnen und zu manipulieren, außer für die in diesem Kapitel gestatteten Handlungen. Unsachgemäße Verwendung kann zu einer Gefahr für den Hauseigentümer und das Produkt selbst führen!

Technische Voraussetzungen

Betriebssystem	<ul style="list-style-type: none"> • Android • IOS
Router	Handelsüblicher Router mit 2.4 GHz Signal
WLAN-Standard	IEEE 802.11b/g/n

Tab. 7 Technische Voraussetzungen

Herunterladen der App

Die App kann im Apple App Store für iOS und im Google Play Store für Android heruntergeladen werden. Stellen Sie sicher, dass immer die neueste Version auf Ihrem Mobilgerät installiert ist, um von Funktions- und Sicherheitsupdates zu profitieren.

- ▶ Zum Herunterladen und Installieren der App den QR-Code scannen.
- ▶ Richten Sie Ihr Konto ein.
- ▶ Achten Sie darauf, die Nutzungsbedingungen zu akzeptieren.



Bild 1

Koppeln (Pairing)



Die WLAN-Signalstärke reicht zum Aufbau einer Verbindung mit dem Internet aus. Bei zu schwachem Signal:

- ▶ Einen WLAN-Repeater verwenden.
- ▶ Inneneinheit einschalten.
- ▶ App öffnen und die beschriebenen Schritte durchführen.
- ▶ QR-Code scannen, um das Produkt zu koppeln.



Bild 2 MyBuderus

3.4.2 Matter-Kompatibilität

Dieses Klimagerät ist mit dem Matter-Protokoll kompatibel und gewährleistet eine nahtlose Integration mit Alexa, Google Assistance, Apple Home oder anderen Matter-fähigen Geräten, um die Interoperabilität und die Konnektivität mit Ihrem Smart Home-Ökosystem zu verbessern.

Zu den unterstützten Funktionen gehören:

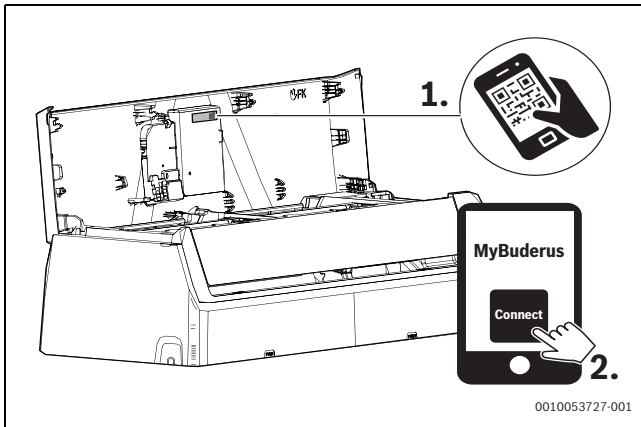
- ▶ Gerät ein-/ausschalten
- ▶ Betriebsart einstellen (Kühlen, Heizen, Trocknen, Gebläse, Automatik)
- ▶ Raumtemperatur überwachen
- ▶ Raum-Solltemperatur
- ▶ Solldrehzahl des Gebläses



Die verfügbaren Funktionen können je nach Typ Ihres Matter-fähigen Geräts variieren.

Spezifische Anweisungen für den Anschluss und die Verwendung anderer Matter-kompatibler Geräte finden Sie in den jeweiligen Benutzerhandbüchern oder in der mit diesen Geräten gelieferten Dokumentation.

3.5 Hauptbetriebsart einstellen

Ein-/Ausschalten des Geräts

- ▶ Taste drücken, um das Gerät ein- oder auszuschalten:
Das Gerät startet in der eingestellten Betriebsart.

Auch im ausgeschalteten Zustand können Einstellungen vorgenommen werden. Das Gerät speichert die Einstellungen, auch bei Stromausfall.



Nach dem Ausschalten bleibt das Gerät im Standby-Betrieb. Die intelligente Ein-/Ausschalt-Technologie ermöglicht einen automatischen Energiesparbetrieb im Standby-Betrieb (1 W standby).

Automatikbetrieb

Im Automatikbetrieb schaltet das Gerät automatisch zwischen Heiz- und Kühlbetrieb um, um die gewünschte Temperatur zu halten.

- ▶ Taste so oft drücken, bis im Display erscheint.
- ▶ Gewünschte Temperatur mit den Tasten und einstellen.



Im Automatikbetrieb kann die Ventilatorstufe nicht eingestellt werden.

Kühlbetrieb

- ▶ Taste so oft drücken, bis im Display erscheint.
- ▶ Gewünschte Temperatur mit den Tasten und einstellen.

- ▶ Taste so oft drücken, bis die gewünschte Lüftergeschwindigkeit erreicht ist.

Gebläsebetrieb

- ▶ Taste so oft drücken, bis im Display erscheint.
- ▶ Taste drücken, bis die gewünschte Ventilatorstufe erreicht ist.



Im Gebläsebetrieb kann die Temperatur nicht eingestellt oder angezeigt werden.

Entfeuchtungsbetrieb

- ▶ Taste so oft drücken, bis im Display erscheint.
- ▶ Gewünschte Temperatur mit den Tasten und einstellen.

Feuchtigkeitsprozentsatz einstellen, um die gewünschte Mindestfeuchtigkeit im Entfeuchtungsbetrieb aufrechtzuerhalten:

- ▶ Taste so oft drücken, bis im Display **% RH** erscheint.
- ▶ Die Auswahl mit der Taste **OK** bestätigen.
- ▶ Die Tasten und drücken, bis die gewünschte relative Luftfeuchtigkeit in Prozent angezeigt wird. Der Einstellbereich beträgt 35 % - 85 % in 5 %-Schritten.
Die eingestellte Luftfeuchtigkeit wird auf dem Display der Fernbedienung angezeigt.



Diese Funktion ist nicht dazu gedacht, die Luftfeuchtigkeit zu erhöhen. Sie ist speziell für die Entfeuchtung vorgesehen.

Im Entfeuchtungsbetrieb kann die Gebläsedrehzahl nicht eingestellt oder angezeigt werden.

Heizbetrieb

- ▶ Taste so oft drücken, bis im Display erscheint.
- ▶ Gewünschte Temperatur mit den Tasten und einstellen.
- ▶ Taste drücken, bis die gewünschte Ventilatorstufe erreicht ist.



Bei sehr tiefen Außentemperaturen reicht die Heizleistung der Klimaanlage ggf. nicht aus. Wir empfehlen weitere Wärmeerzeuger hinzuschalten.

3.6 Timer einstellen

Einschalt- und Ausschalt-Timer können von 0 bis 24 Stunden eingestellt werden, für die ersten 10 Stunden mit Schrittweite 30 Minuten, danach mit Schrittweite 1 Stunde. Durch das Einstellen von 0 Stunden bricht der Timer ab.

Einschalt-Timer einstellen

- ▶ Taste so oft drücken, bis das Symbol erscheint.
- ▶ Taste oder drücken, um die gewünschte Zeit einzustellen.
Nach kurzer Zeit wird die Einstellung übernommen.

Ausschalt-Timer einstellen

- ▶ Taste so oft drücken, bis das Symbol erscheint.
- ▶ Taste oder drücken, um die gewünschte Zeit einzustellen.
Nach kurzer Zeit wird die Einstellung übernommen.

Timer abbrechen

- ▶ Mit Taste den entsprechenden Timer wählen.
- ▶ 0.0 Stunden einstellen.
Nach kurzer Zeit bricht der Timer ab.

Timer kombinieren

Die beiden Timer können gleichzeitig eingestellt werden. Jeder Timer kann so programmiert werden, dass er vor dem anderen aktiviert wird.

- ▶ Einschalt- und Ausschalt-Timer einstellen.
Die Einstellungen werden automatisch kombiniert.

Aktuelle Uhrzeit	13:00 Uhr
Einstellung Einschalt-Timer	4,0 h
Einstellung Ausschalt-Timer	8,5 h
Einschaltzeit	17:00 Uhr
Ausschaltzeit	21:30 Uhr

Tab. 8 Beispiel



Ein- und Ausschalt-Timer können nicht dazu programmiert werden, das Gerät mit unterschiedlichen Temperaturen oder mit anderen Einstellungen zu betreiben.

3.7 Primäre Betriebsfunktionen

3.7.1 Energiesparfunktion

Das Gerät bietet folgende Energiesparfunktionen zur Auswahl:

Save+

Das Gerät reduziert automatisch den Energieverbrauch und hält gleichzeitig die gewünschte Raumtemperatur aufrecht.

- ▶ Um diese Funktion zu aktivieren, die Taste drücken.
Die Fernbedienung zeigt das Symbol .



Die Funktion **Save+** kann nur im Kühl- und Heizbetrieb gewählt werden. Wird die Taste gedrückt, wird der **Save+-Vorgang** beendet.

3.7.2 Schwenkfunktion einstellen

HINWEIS

Wenn die Luftstromlamelle während des Kühlbetriebs über einen längeren Zeitraum in der untersten Position verbleibt, kann sich Kondensat bilden. Das händische Verstellen der Luftstromlamelle kann zu Störungen führen.

- ▶ Zum Verstellen der Luftstromlamelle nur die Fernbedienung verwenden.

Die Schwenkfunktion kann in vertikaler oder horizontaler Position aktiviert werden (→ 4).

Automatisches vertikales Schwenken (auf/ab)

- ▶ Taste drücken.
Die Fernbedienung zeigt das Symbol .

Zum Abbrechen des automatischen vertikalen Schwenkens:

- ▶ Taste erneut drücken.

Luftstromlamelle manuell schwenken (auf/ab)

- ▶ Taste so oft drücken, bis die gewünschte Position eingestellt ist.
Die Einstellung wechselt in folgender Reihenfolge:



Automatisches horizontales Schwenken (links/rechts)

- ▶ Taste 2 Sekunden gedrückt halten, um das automatische horizontale Schwenken zu aktivieren.
Die Fernbedienung zeigt das Symbol .

Zum Abbrechen des automatischen horizontalen Schwenkens:

- ▶ Taste erneut 2 Sekunden lang drücken.



Beim Einschalten des Geräts wird die Luftstromlamelle automatisch wieder in die vorherigen Winkelstellung gebracht.

Advanced Ionizer (Frischlufffunktion)

Ist diese Funktion ausgewählt, wird ein internes Bauteil des Innengeräts aktiviert und die freigesetzten Ionen werden im Raum verteilt, um Luftschadstoffe wie Schimmel, Viren und Allergene zu bekämpfen und die Raumluftqualität zu verbessern.

- ▶ Um diese Funktion zu aktivieren, die Taste drücken.
Die Fernbedienung zeigt das Symbol .

Beenden der Funktion:

- ▶ Taste erneut drücken.

3.7.3 Schnellabkühlen/Schnellaufheizen

Beim Schnellabkühlen/Schnellaufheizen arbeitet die Einheit 30 Minuten lang mit maximaler Leistung, um den Raum schnell aufzuheizen oder abzukühlen.

- ▶ Schnellabkühlen: Kühlbetrieb einschalten und die Taste **Turbo** drücken.
- ▶ Schnellaufheizen: Heizbetrieb einschalten und die Taste **Turbo** drücken.
Die Fernbedienung zeigt das Symbol .

Beenden der Funktion:

- ▶ Taste **Turbo** erneut drücken.
Das Symbol auf der Fernbedienung verschwindet.



Die Funktion ist nur im Kühl- und Heizbetrieb verfügbar.

3.7.4 Silent Mode

Diese Funktion verringert die Geräusche der Innen- und Außeneinheit während des Betriebs. Sie ist besonders dann vorteilhaft, wenn Sie nachts auf die Nachbarn Rücksicht nehmen müssen.

- ▶ Um diese Funktion zu aktivieren, die Taste **Geräuscharmer Betrieb** drücken.
Die Fernbedienung zeigt das Symbol .

Beenden der Funktion:

- ▶ Taste **Geräuscharmer Betrieb** erneut drücken.
Das Symbol auf der Fernbedienung verschwindet.



Die Gebläsedrehzahl der Inneneinheit wird auf die niedrigste Stufe reduziert. Wenn Sie eine höhere Gebläsedrehzahl für die Inneneinheit einstellen, wird die Funktion "Geräuscharmer Betrieb" deaktiviert.

Während die Einheit im geräuscharmen Betrieb läuft, kann aufgrund des Niederfrequenzbetriebs des Kompressors in der Außeneinheit die Kühl-/ Heizleistung eventuell nicht erreicht werden.

3.7.5 Nachtbetrieb

Diese Funktion dient zum Einsparen von Energie in Ruhezeiten. Nach einer Stunde heizt oder kühlt das Gerät weniger stark. Dafür wird die eingestellte Temperatur um 1 °C verändert. Nach zwei Stunden wird die eingestellte Temperatur noch einmal um 1 °C verändert. Dann bleibt es bei der neuen Temperatur.

Um die Funktion zu aktivieren:

- ▶ Taste **Einschl.** drücken.
Die Fernbedienung zeigt das Symbol .

Um die Funktion zu deaktivieren:

- ▶ Taste **Einschl.** erneut drücken oder nach 8 Stunden Betrieb im Nachtbetrieb.
Das Symbol  auf der Fernbedienung verschwindet.



Die Funktion ist im Entfeuchtungsbetrieb und Gebläsebetrieb nicht verfügbar.

3.7.6 Kindersicherung

Mit der Kindersicherung lassen sich die Tasten der Fernbedienung sperren.

Um die Funktion zu aktivieren:

- ▶ Taste **Turbo** und Taste **Einschl.** 5 Sekunden gleichzeitig drücken.
Die Fernbedienung zeigt das Symbol .

Um die Funktion zu deaktivieren:



- ▶ Taste **Turbo** und Taste **Einschl.** 3 Sekunden gleichzeitig drücken.
Das Symbol  auf der Fernbedienung verschwindet.

3.7.7 Frostschutzfunktion (8 °C Heating)

Der Frostschutz kann aktiviert werden, um die Raumtemperatur bei mindestens 8 °C zu halten.

- ▶ Im Heizbetrieb stellen Sie die Temperatur auf 16 °C ein.
- ▶ Taste **∨** 2x innerhalb 1 Sekunde drücken.
Das Gerät bleibt aus, bis die Temperatur unter 8 °C sinkt.









Beenden der Funktion:

- ▶ Taste  oder Taste  oder irgendeine andere Taste drücken.



Ist die Frostschutzfunktion aktiv, erscheint **Fp** auf dem Display der Inneneinheit.

3.7.8 Weitere Funktionen



- ▶ Taste  drücken.
- ▶ Um die Funktion auszuwählen, mehrmals die Taste  oder die Tasten **∧**, **∨** drücken.
 -  = LED EIN/AUS-Funktion
 -  = Funktion Leistungssteuerung
 -  = Human sensor-Funktion
 -  = Wind avoid me (Indirekter Luftstrom)
 -  = iClean 56°C
 -  = Mir-Folgen-Funktion
 -  = Drahtlose Steuerungsfunktion
- ▶ Die Auswahl mit der Taste **OK** bestätigen.

Beenden der Funktion:

- ▶ Die Schritte von oben wiederholen.

Display und Alarmsummer umschalten (Mute Mode)

Zum Ein- und Ausschalten des Displays der Inneneinheit und des Alarmsummers:

- ▶ Mehrmals die Taste  oder die Tasten **∧**, **∨** drücken, bis das Symbol  angezeigt wird.
- ▶ Die Auswahl mit der Taste **OK** bestätigen.

Zum Anzeigen der aktuellen Raumtemperatur:

- ▶ Taste **Geräuscharmer Betrieb** drücken und 5 Sekunden halten.

Zum Anzeigen der eingestellten Temperatur:



- ▶ Taste **Geräuscharmer Betrieb** noch einmal drücken und 5 Sekunden gedrückt halten.

Leistungssteuerung

Folgende Einstellungsmöglichkeiten stehen zur Verfügung. Um den Energieverbrauch des Geräts zu senken, können zwei Optionen zur Leistungssteuerung ausgewählt werden:

- **Leistungssteuerung** (100 %): Normalbetrieb (Leistungssteuerung beenden)
- **Leistungssteuerung** (75 %): Stromverbrauch um 25 % senken
- **Leistungssteuerung** (50 %): Stromverbrauch um 50 % senken

Um die gewünschte Leistungssteuerungsoption auszuwählen:

- ▶ Mehrmals die Taste  oder die Tasten **∧**, **∨** drücken, bis  angezeigt wird.
- ▶ Die Auswahl mit der Taste **OK** bestätigen.
- ▶ Die Tasten **∧** und **∨** drücken und die gewünschte Leistungsstufe (100 %, 75 %, 50 %) wählen.
- ▶ Die Auswahl mit der Taste **OK** bestätigen.





Die Funktion **Leistungssteuerung** kann nur im Kühlbetrieb gewählt werden.

Funktion Bewegungssensor (Personensensor)

Die Inneneinheit verfügt über einen Bewegungssensor, der sich auf der Rückseite der Frontabdeckung befindet. Der Sensor erkennt bewegte Objekte in einem Raum, um menschliche Aktivitäten festzustellen.

Wenn der Sensor 30 Minuten lang keine Bewegung im Raum erkennt, fährt die Klimaanlage die Leistung herunter. Wenn im Raum eine Bewegung erkannt wird, wird die Leistung wieder auf Normalbetrieb hochgefahren.

Der Anwesenheitssensor (→ 5, [2]) erkennt innerhalb eines 6-Meter-Bereichs [B], mit einem 1-Meter-Bereich ohne Erkennung [A] und einem 5-Meter-Bereich mit Erkennung [1]. Er hat auch einen Erfassungswinkel von 2,5 m von der Mitte der Klimaanlage zu den Seiten (Schwenkfunktion) (→ 6).



- ▶ Mehrmals die Taste  oder die Tasten **∧**, **∨** drücken, bis das Symbol  angezeigt wird.
- ▶ Die Auswahl mit der Taste **OK** bestätigen.



Kehrroboter, Schwenkventilatoren, vom Wind bewegte Pflanzen und Vorhänge usw. werden alle als menschliche Aktivitäten identifiziert, die zu einem Ausfall der Energiesparfunktionen bei Abwesenheit von Personen führen können.

Wind avoid me (Indirekter Luftstrom)

Diese Funktion verhindert, dass der Luftstrom direkt auf den Körper gelenkt wird.





- ▶ Mehrmals die Taste  oder die Tasten **∧**, **∨** drücken, bis das Symbol  angezeigt wird.
- ▶ Die Auswahl mit der Taste **OK** bestätigen.



Die Funktion ist nur im Kühl-, Entfeuchtungs- und Gebläsebetrieb verfügbar.

iClean 56°C

Das Gerät verfügt über eine Funktion zur Selbstreinigung des Wärmetauschers der Inneneinheit. Die Selbstreinigungsfunktion beseitigt Staub, Schimmel und Fett, die zu unangenehmen Gerüchen führen können. Dies funktioniert so, dass Kondensat automatisch gefroren, der Frost schnell aufgetaut und anschließend der Wärmetauschers mit heißer Luft getrocknet wird, wodurch diese Verunreinigungen effektiv beseitigt werden.





- ▶ Mehrmals die Taste  oder die Tasten ,  drücken, bis das Symbol  angezeigt wird.
- ▶ Die Auswahl mit der Taste **OK** bestätigen.



Während der Selbstreinigung zeigt das Display der Inneneinheit **CL**. Nach 90 bis 120 Minuten endet die Selbstreinigung automatisch.

Mir-Folgen-Funktion (Follow Me)

Diese Funktion aktiviert die Fernbedienung am aktuellen Standort zur Messung der Temperatur in 3 Minuten-Intervallen. Die Inneneinheit wird nun abhängig von diesen Messwerten gesteuert.

- ▶ Mehrmals die Taste  oder die Tasten  und  drücken, bis das Symbol  angezeigt wird.
- ▶ Die Auswahl mit der Taste **OK** bestätigen.



Die Funktion ist nur im Kühlbetrieb, Heizbetrieb und Automatikbetrieb verfügbar.

4.2 Störungen ohne Anzeige





Wenn während des Betriebs Störungen auftreten, die sich nicht beseitigen lassen:

- ▶ Kundendienst anrufen und Störung sowie Gerätedaten mitteilen.

Störung	Mögliche Ursache
Leistung der Inneneinheit ist zu schwach.	Temperatur zu hoch oder zu niedrig eingestellt.
	Luftfilter ist verschmutzt und muss gereinigt werden.
	Ungünstiger Umgebungseinfluss auf die Inneneinheit, z. B. wegen Hindernissen vor den Luftöffnungen der Geräte, wegen offenen Türen/Fenstern im Raum oder wegen starken Wärmequellen im Raum.
	Der geräuscharme Betrieb ist aktiviert und verhindert das Nutzen der vollen Leistung.
Inneneinheit schaltet nicht ein.	Die Inneneinheit hat einen Schutzmechanismus gegen Überlastung. Es kann 3 Minuten dauern, bis ein Neustart der Inneneinheit möglich ist.
	Die Batterien der Fernbedienung sind leer.
	Der Timer ist eingeschaltet.
Betriebsart wechselt von Kühlen oder Heizen zu Ventilatorbetrieb.	Die Inneneinheit ändert die Betriebsart, um die Bildung von Frost zu verhindern.
	Die eingestellte Temperatur ist vorläufig erreicht.
Inneneinheit erzeugt weißen Nebel.	In feuchten Regionen kann ein großer Temperaturunterschied zwischen Raumluft und klimatisierter Luft weißen Nebel verursachen.
Inneneinheit und Außeneinheit erzeugen weißen Nebel.	Wenn nach der automatischen Abtauung direkt der Heizbetrieb läuft, kann wegen der erhöhten Luftfeuchte weißer Nebel entstehen.
Inneneinheit und Außeneinheit machen Geräusche.	Ein rauschendes Geräusch in der Inneneinheit kann auftreten, wenn das Luftströmungsgitter seine Position zurücksetzt.
	Ein leises zischendes Geräusch während des Betriebs ist normal. Es wird durch das Fließen des Kältemittels verursacht.
	Ein quietschendes Geräusch kann auftreten, da sich die Metall- und Kunststoffteile des Geräts beim Heizen/Kühlen ausdehnen oder zusammenziehen.
	Die Außeneinheit macht während des Betriebs diverse weitere Geräusche, die normal sind.
Inneneinheit oder Außeneinheit stößt Staub aus.	Bei längeren Zeiträumen der Außerbetriebnahme kann sich Staub in den Geräten ansammeln, wenn diese nicht abgedeckt werden.
Schlechter Geruch während des Betriebs.	Es können schlechte Gerüche aus der Luft in die Geräte eindringen und weiterverbreitet werden.
	Der Luftfilter könnte verschimmelt sein und muss gereinigt werden.
Der Ventilator der Außeneinheit läuft nicht dauernd.	Für einen optimalen Betrieb wird der Ventilator unterschiedlich geregelt.

Drahtlose Steuerungsfunktion

Diese Funktion dient zum Verbindungsaufbau über WLAN. Wenn das Gerät die Funktion nicht anzeigt:

- ▶ Mehrmals die Taste  oder die Tasten  und  drücken, bis  angezeigt wird.
- ▶ Die Auswahl mit der Taste **OK** bestätigen.

4 Störungsbehebung

4.1 Störungen mit Anzeige (Self diagnosis function)

Wenn während des Betriebs eine Störung auftritt, blinken die LEDs über einen längeren Zeitraum oder das Display zeigt einen Störungs-Code (z. B. EH 02).

Wenn eine Störung länger als 10 Minuten auftritt:

- ▶ Spannungsversorgung für kurze Zeit unterbrechen und die Inneneinheit wieder einschalten.

Wenn sich eine Störung nicht beseitigen lässt:

- ▶ Kundendienst anrufen und Störungs-Code sowie Gerätedaten mitteilen.

Störung	Mögliche Ursache
Der Betrieb ist unregelmäßig oder unvorhersehbar oder die Inneneinheit reagiert nicht.	Interferenzen von Mobilfunktürmen oder fremden Signalverstärkern können die Inneneinheit beeinflussen. ▶ Inneneinheit kurze Zeit von der Stromversorgung trennen und neu starten.
Luftleitblech oder Luftstromlamelle bewegt sich nicht richtig.	Luftleitblech oder Luftstromlamelle wurden mit der Hand verstellt oder nicht richtig montiert. ▶ Inneneinheit ausschalten und prüfen, ob die Bauteile richtig eingerastet sind. ▶ Inneneinheit einschalten.

Tab. 9

5 **Wartung**



VORSICHT

Gefahr durch Stromschlag oder bewegte Teile

- ▶ Vor sämtlichen Wartungsarbeiten die Stromversorgung unterbrechen.
- ▶ Hier nicht aufgeführte Wartungsschritte nur durch einen zugelassenen Fachbetrieb durchführen lassen.

5.1 **Batterien wechseln**

Sie benötigen 2 Batterien der Größe AAA. Die Verwendung von wiederaufladbaren Batterien wird nicht empfohlen.

- ▶ Batteriefachdeckel abnehmen (→ Bild 7).
- ▶ Neue Batterien einsetzen und auf die richtige Polarität achten.
- ▶ Batteriefachdeckel wieder anbringen.

5.2 **Reinigung des Geräts und der Fernbedienung**

HINWEIS

Geräteschaden durch unsachgemäße Reinigung!

- ▶ Nicht direkt mit Wasser bespritzen oder übergießen.
- ▶ Kein heißes Wasser, Scheuerpulver oder starke Lösungsmittel verwenden.
- ▶ Inneneinheit und Fernbedienung zur Reinigung mit einem weichen Tuch abwischen.
- ▶ Außeneinheit nur durch einen zugelassenen Fachbetrieb reinigen lassen.

5.3 **Luftfilter reinigen**

HINWEIS

Der Luftfilter kann sich im direkten Sonnenlicht verformen.

- ▶ Luftfilter nicht dem direkten Sonnenlicht aussetzen.

Die Luftfilter alle 2 Wochen reinigen sowie vor und nach längerer Außerbetriebnahme.

- ▶ Inneneinheit ausschalten.
- ▶ Obere Abdeckung der Inneneinheit nach oben klappen (→ Abb. 8,[1]).
- ▶ Luftgitter abnehmen und aus dem Gerät herausziehen (→ Abb. 8, [2]).
- ▶ Luftfilter aus den Gittern herausnehmen, falls solche installiert sind (→ Abb. 8, [3]).
- ▶ Die kleinen Luftfilter mit einem Handsauger reinigen.
- ▶ Den großen Luftfilter mit warmem Wasser und einem milden Reinigungsmittel auswaschen und im Schatten trocknen.
- ▶ Die kleinen Luftfilter und den großen Luftfilter wieder anbringen.

5.4 **Längere Außerbetriebnahme**

Vor längerer Außerbetriebnahme:

- ▶ Luftfilter reinigen.

- ▶ Selbstreinigung der Inneneinheit mit der Taste **Clean** aktivieren.
- ▶ Nach der Selbstreinigung den Ventilatorbetrieb einschalten, bis die Inneneinheit trocken ist.
- ▶ Inneneinheit ausschalten und von der Stromversorgung trennen.
- ▶ Batterien aus der Fernbedienung entfernen.
- ▶ Geräte vor Staub schützen.

5.5 **Manueller Betrieb**

HINWEIS

Geräteschaden durch unsachgemäßen Betrieb

Der manuelle Betrieb ist nicht für die dauerhafte Nutzung vorgesehen.

- ▶ Nur zu Testzwecken oder im Notfall verwenden.
- ▶ Nur für kurze Zeit verwenden.
- ▶ Inneneinheit ausschalten.
- ▶ Obere Abdeckung der Inneneinheit nach oben klappen.
- ▶ Auf der rechten Seite des Anzeigefeldes nach der Taste für die manuelle Steuerung suchen (→ 9).
- ▶ Mit einem dünnen Gegenstand die Taste für manuellen Steuerungsbetrieb drücken:
 - Einmal drücken: Automatikbetrieb wird erzwungen.
 - Zweimal drücken: Kühlbetrieb wird erzwungen.
 - Dreimal drücken: Inneneinheit wird ausgeschaltet.
- ▶ Um den normalen Betrieb wiederherzustellen, Fernbedienung verwenden.

6 **Umweltschutz und Entsorgung**

Der Umweltschutz ist ein Unternehmensgrundsatz der Bosch-Gruppe. Qualität der Produkte, Wirtschaftlichkeit und Umweltschutz sind für uns gleichrangige Ziele. Gesetze und Vorschriften zum Umweltschutz werden strikt eingehalten.

Zum Schutz der Umwelt setzen wir unter Berücksichtigung wirtschaftlicher Gesichtspunkte bestmögliche Technik und Materialien ein.

Verpackung

Bei der Verpackung sind wir an den länderspezifischen Verwertungssystemen beteiligt, die ein optimales Recycling gewährleisten. Alle verwendeten Verpackungsmaterialien sind umweltverträglich und wiederverwertbar.

Altgerät

Altgeräte enthalten Wertstoffe, die wiederverwertet werden können. Die Baugruppen sind leicht zu trennen. Kunststoffe sind gekennzeichnet. Somit können die verschiedenen Baugruppen sortiert und wiederverwertet oder entsorgt werden.

Elektro- und Elektronik-Altgeräte



Dieses Symbol bedeutet, dass das Produkt nicht zusammen mit anderen Abfällen entsorgt werden darf, sondern zur Behandlung, Sammlung, Wiederverwertung und Entsorgung in die Abfallsammelstellen gebracht werden muss.

Das Symbol gilt für Länder mit Elektronikschrottvorschriften, z. B. „Europäische Richtlinie 2012/19/EG über Elektro- und Elekt-

ronik-Altgeräte“. Diese Vorschriften legen die Rahmenbedingungen fest, die für die Rückgabe und das Recycling von Elektronik-Altgeräten in den einzelnen Ländern gelten.

Da elektronische Geräte Gefahrstoffe enthalten können, müssen sie verantwortungsbewusst recycelt werden, um mögliche Umweltschäden und Gefahren für die menschliche Gesundheit zu minimieren. Darüber hinaus trägt das Recycling von Elektronikschrott zur Schonung der natürlichen Ressourcen bei.

Für weitere Informationen zur umweltverträglichen Entsorgung von Elektro- und Elektronik-Altgeräten wenden Sie sich bitte an die zuständigen Behörden vor Ort, an Ihr Abfallentsorgungsunternehmen oder an den Händler, bei dem Sie das Produkt gekauft haben.

Weitere Informationen finden Sie hier:

www.bosch-homecomfortgroup.com/de/unternehmen/rechtliche-themen/weeee/

Batterien

Batterien dürfen nicht im Hausmüll entsorgt werden. Verbrauchte Batterien müssen in den örtlichen Sammelsystemen entsorgt werden.

Kältemittel R32



Das Gerät enthält fluoriertes Treibhausgas R32 (Treibhauspotential 675¹⁾) mit geringer Brennbarkeit und geringer Giftigkeit (A2L oder A2).

Die enthaltene Menge ist auf dem Typenschild der Außen-einheit angegeben.

Kältemittel sind eine Gefahr für die Umwelt und müssen gesondert gesammelt und entsorgt werden.

7 Datenschutzhinweise



Wir, die **[DE] Bosch Thermotechnik GmbH, Sophienstraße 30-32, 35576 Wetzlar, Deutschland**, **[AT] Robert Bosch AG, Geschäftsbereich Thermotechnik, Göllnergasse 15-17, 1030 Wien, Österreich**, **[LU] Ferroknepper Buderus S.A., Z.I. Um Monkeler, 20, Op den Drieschen, B.P.201 L-4003**

Esch-sur-Alzette, Luxemburg verarbeiten Produkt- und Installationsinformationen, technische Daten und Verbindungsdaten, Kommunikationsdaten, Produktregistrierungsdaten und Daten zur Kundenhistorie zur Bereitstellung der Produktfunktionalität (Art. 6 Abs. 1 S. 1 b DSGVO), zur Erfüllung unserer Produktüberwachungspflicht und aus Produktsicherheitsgründen (Art. 6 Abs. 1 S. 1 f DSGVO), zur Wahrung unserer Rechte im Zusammenhang mit Gewährleistungs- und Produktregistrierungsfragen (Art. 6 Abs. 1 S. 1 f DSGVO), zur Analyse des Vertriebs unserer Produkte sowie zur Bereitstellung von individuellen und produktbezogenen Informationen und Angeboten (Art. 6 Abs. 1 S.1 f DSGVO). Für die Erbringung von Dienstleistungen wie Vertriebs- und Marketingdienstleistungen, Vertragsmanagement, Zahlungsabwicklung, Programmierung, Datenhosting und Hotline-Services können wir externe Dienstleister und/oder mit Bosch verbundene Unternehmen beauftragen und Daten an diese übertragen. In bestimmten Fällen, jedoch nur, wenn ein angemessener Datenschutz gewährleistet ist, können personenbezogene Daten an Empfänger außerhalb des Europäischen Wirtschaftsraums übermittelt werden. Weitere Informationen werden auf Anfrage bereitgestellt. Sie können sich unter der folgenden Anschrift an unseren Datenschutzbeauftragten wenden: Datenschutzbeauftragter, Information Security and Privacy (C/ISP), Robert Bosch GmbH, Postfach 30 02 20, 70442 Stuttgart, DEUTSCHLAND.

Sie haben das Recht, der auf Art. 6 Abs. 1 S. 1 f DSGVO beruhenden Verarbeitung Ihrer personenbezogenen Daten aus Gründen, die sich aus Ihrer besonderen Situation ergeben, oder zu Zwecken der Direktwerbung

jederzeit zu widersprechen. Zur Wahrnehmung Ihrer Rechte kontaktieren Sie uns bitte unter **[DE] privacy.ttde@bosch.com**, **[AT] DPO@bosch.com**, **[LU] DPO@bosch.com**. Für weitere Informationen folgen Sie bitte dem QR-Code.

1) auf Grundlage von Anhang I der Verordnung (EU) Nr. 517/2014 des Europäischen Parlaments und des Rates vom 16. April 2014.

Indice

1 Significato dei simboli e avvertenze di sicurezza 12

1.1 Significato dei simboli 12

1.2 Avvertenze di sicurezza generali 12

1.3 Informazioni sulle presenti istruzioni 13

2 Descrizione del prodotto..... 13

2.1 Dichiarazione di conformità 13

2.2 Dati tecnici del termoregolatore ambiente 13

2.3 Utilizzo con il climatizzatore multisplit 13

2.4 Dati tecnici del Gateway IP 13

3 Utilizzo..... 14

3.1 Panoramica dell'unità interna 14

3.2 Panoramica termoregolatore ambiente 14

3.3 Utilizzo del termoregolatore ambiente 15

3.4 Connettività 15

3.4.1 Connettività 15

3.4.2 Compatibilità con il protocollo Matter..... 15

3.5 Impostazione del tipo di funzionamento principale 16

3.6 Impostazione del timer 16

3.7 Funzioni operative principali 16

3.7.1 Funzione di risparmio energetico 16

3.7.2 Impostare la funzione swing 17

3.7.3 Raffrescamento massimo / riscaldamento massimo 17

3.7.4 Silent Mode..... 17

3.7.5 Ridotto 17

3.7.6 Funzione blocco di sicurezza per bambini 17

3.7.7 Protezione antigelo (8 °C Heating) 18

3.7.8 Altre funzioni 18

4 Risoluzione dei problemi..... 19

4.1 Disfunzioni con visualizzazione (Self diagnosis function) 19

4.2 Disfunzioni senza visualizzazione 19

5 Manutenzione..... 20

5.1 Sostituzione batterie 20

5.2 Pulizia dell'apparecchio e del termoregolatore ambiente..... 20

5.3 Pulizia dei filtri dell'aria 20

5.4 Spegnimento per periodi prolungati..... 20

5.5 Funzionamento manuale 20

6 Protezione ambientale e smaltimento 20

7 Informativa sulla protezione dei dati 21

1 Significato dei simboli e avvertenze di sicurezza

1.1 Significato dei simboli

Avvertenze di sicurezza generali

Nelle avvertenze le parole di segnalazione indicano il tipo e la gravità delle conseguenze che possono derivare dalla non osservanza delle misure di sicurezza.

Di seguito sono elencate e definite le parole di segnalazione che possono essere utilizzate nel presente documento:



PERICOLO significa che succederanno danni gravi o mortali alle persone.



AVVERTENZA significa che possono verificarsi danni alle persone da gravi a mortali.



ATTENZIONE significa che possono verificarsi danni lievi o medi alle persone.



AVVISO significa che possono verificarsi danni a cose.

Informazioni importanti



Informazioni importanti che non comportano pericoli per persone o cose vengono contrassegnate dal simbolo info mostrato.

Simbolo	Significato
	Avvertenza per sostanze infiammabili: il refrigerante R32 contenuto in questo prodotto è un gas a bassa combustibilità e tossicità (A2L o A2).
	Durante i lavori di installazione e manutenzione indossare i guanti di protezione.
	Far eseguire la manutenzione da una persona qualificata nel rispetto delle istruzioni di manutenzione.
	Per il funzionamento, attenersi alle istruzioni per l'uso.

Tab. 1

1.2 Avvertenze di sicurezza generali

⚠ Informazioni per il gruppo di destinatari

Le presenti istruzioni per l'uso si rivolgono ai gestori del condizionatore. Osservare le indicazioni riportate in tutti i manuali di istruzioni relativi all'impianto. La mancata osservanza delle indicazioni può causare lesioni alle persone e/o danni materiali fino ad arrivare al pericolo di morte.

- ▶ Prima dell'uso, leggere e conservare le istruzioni per l'uso di tutti i componenti dell'impianto.
- ▶ Rispettare le avvertenze e gli avvisi di sicurezza.

⚠ Utilizzo conforme alle indicazioni

L'unità interna è destinata all'installazione all'interno di edifici con collegamento ad un'unità esterna e altri componenti di sistema, ad es. termoregolazioni.

L'unità esterna è destinata all'installazione all'esterno di edifici con collegamento ad una o più unità interne e altri componenti di sistema, ad es. termoregolazioni.

L'impianto di condizionamento è destinato unicamente all'uso in locali commerciali/privati in cui eventuali variazioni di temperatura rispetto ai valori nominali impostati non possano arrecare danno a persone e animali o a materiali. L'impianto di condizionamento non è idoneo per l'impostazione esatta e il mantenimento dell'umidità assoluta dell'aria desiderata.

L'apparecchio non è progettato per altri usi. L'uso improprio e gli eventuali danni risultanti non sono coperti dalla garanzia.

Per l'installazione in posti particolari (parcheggi sotterranei, locali tecnici, balconi o qualsiasi area semi-aperta):

- ▶ Osservare innanzitutto i requisiti sul luogo di installazione nella documentazione tecnica.

⚠ Pericoli generali derivanti dal refrigerante

- ▶ Questo apparecchio contiene al suo interno il refrigerante. Entrando a contatto con il fuoco, il gas refrigerante può dare origine a gas tossici.
- ▶ far eseguire, da un'azienda specializzata autorizzata, l'ispezione regolare e la manutenzione dell'impianto.
- ▶ Se si sospettano fuoriuscite di refrigerante, arieggiare bene il locale e informare l'azienda specializzata autorizzata.

⚠ Conversione e riparazioni

Modifiche improprie all'impianto di condizionamento possono causare danni alle persone e/o a cose.

- ▶ Fare eseguire i lavori solo a un'azienda specializzata autorizzata.
- ▶ Non apportare modifiche all'unità esterna, all'unità interna o ad altre parti dell'impianto di condizionamento.
- ▶ Prima di qualsiasi lavoro di manutenzione, scollegare l'impianto di condizionamento dall'alimentazione elettrica.

⚠ Informazioni per l'utilizzo dell'impianto

L'uso scorretto del condizionatore può essere dannoso per la salute.

- ▶ Evitare lunghe esposizioni dirette al flusso d'aria.
- ▶ Nel caso di neonati, bambini, anziani, persone allettate o disabili assicurarsi che la temperatura aria ambiente sia adatta per la loro permanenza nel locale.
- ▶ Per evitare il pericolo di lesioni, non introdurre mai oggetti nell'apparecchio.

L'uso errato dell'apparecchio può ridurre la potenza e causare danni all'apparecchio stesso e alle persone.

- ▶ Non bloccare le aperture di ingresso e di uscita dell'aria dell'apparecchio.
- ▶ Chiudere porte e finestre durante il funzionamento.
- ▶ Proteggere l'unità interna dalla penetrazione d'acqua.
- ▶ Controllare regolarmente il telaio di montaggio dell'unità esterna per verificare l'assenza di usura e il saldo fissaggio.
- ▶ Non esercitare pesi sull'unità esterna, ad es. con oggetti o persone.
- ▶ Contenere il più possibile la presenza di polvere, vapore e umidità nel luogo di posa dell'unità interna.
- ▶ Non utilizzare gas facilmente infiammabili in prossimità dell'apparecchio, ad es. bombolette spray.
- ▶ Se il condizionatore si comporta in modo anomalo (ad es. odore di bruciato, cavo conduttore difettoso), interrompere immediatamente il funzionamento e scollegare l'alimentazione elettrica.

⚠ Sicurezza degli apparecchi elettrici per l'uso domestico ed utilizzi similari

Per evitare pericoli derivanti da apparecchi elettrici, valgono le seguenti direttive secondo CEI EN 60335-1:

«Questo apparecchio può essere utilizzato da bambini a partire dagli 8 anni in su di età, e da persone con ridotte capacità fisiche, sensoriali o mentali o con esperienza e conoscenza inadeguate, solo se sono supervisionati o se sono stati istruiti sull'utilizzo sicuro dell'apparecchio e se hanno compreso i pericoli derivanti da esso. I bambini non devono giocare con l'apparecchio. La pulizia e la manutenzione non devono essere eseguite da bambini senza supervisione.»

«Se viene danneggiato il cavo di alimentazione alla rete, questo deve essere sostituito dal produttore, dal suo servizio di assistenza clienti o da una persona parimenti qualificata, al fine di evitare pericoli.»

1.3 Informazioni sulle presenti istruzioni

Le figure sono raggruppate nella sezione finale delle presenti istruzioni. Il testo contiene rimandi alle figure.

A seconda del modello, i prodotti possono differire dalle figure contenute nelle presenti istruzioni.

2 Descrizione del prodotto**2.1 Dichiarazione di conformità**

Questo prodotto soddisfa, per struttura e funzionamento, le disposizioni europee e nazionali vigenti ed integrative.

 Con la marcatura CE si dichiara la conformità del prodotto con tutte le disposizioni di legge UE da utilizzare, che prevede l'applicazione di questo marchio.

Il testo completo della dichiarazione di conformità è disponibile su Internet: www.buderus.it.

2.2 Dati tecnici del termoregolatore ambiente

Tensione di alimentazione elettrica	2 batterie AAA
Portata del segnale	8 m
Temperatura ambiente ammessa	-5 °C ... 60 °C

Tab. 2

2.3 Utilizzo con il climatizzatore multisplit

L'unità interna può essere utilizzata in un sistema con climatizzatore multisplit. In tal caso, le seguenti funzioni sono disattivate:

- Funzioni di risparmio energetico **Save+** e **Power control**
- Pulizia automatica (iClean 56°C)
- Riduzione del rumore (Silent Mode)
- Funzionamento manuale
- Rilevamento perdita di refrigerante
- Modalità di risparmio energetico automatica quando è attiva la modalità standby (1 W standby)

2.4 Dati tecnici del Gateway IP

	Unità	Valore
U	V _{DC}	5
P _{max}	W	2,5
f (RF)	GHz	2,4 (802,11 b/g/n) (P = max + 20 dBm)
T _{amb}	°C	-20 ... 50
BUS	–	UART
Classe IP	–	IP40

Tab. 3

3 Utilizzo

3.1 Panoramica dell'unità interna



Legenda della fig. 3:

- [1] Display
- [2] Pannello anteriore
- [3] Griglia di areazione
- [4] Filtri dell'aria
- [5] Tasto per funzionamento manuale
- [6] Sensore di movimento (Human sensor)
- [7] Pannello di mandata aria

Display unità interna

 Con le impostazioni di fabbrica, il display dell'unità interna resta spento e si accende per 15 secondi solo quando si utilizza il termoregolatore ambiente. Questa funzione è pensata per risparmiare energia.





Simbolo	Descrizione
Numero	Visualizzazione della temperatura, indicazione di funzionamento e codici di errore
	Connessione WLAN attiva
	Visualizzazione con alcune funzioni, se queste sono inserite. Indica che il timer di accensione è attivo quando l'unità interna è spenta.
OF	Visualizzazione con alcune funzioni, se queste sono disinserite.
dF	Sbrinamento automatico attivo
FP	Protezione antigelo attiva: l'unità interna mantiene la temperatura aria ambiente a un minimo di 8 °C.
CL	La funzione di pulizia automatica è attiva (iClean 56°C)

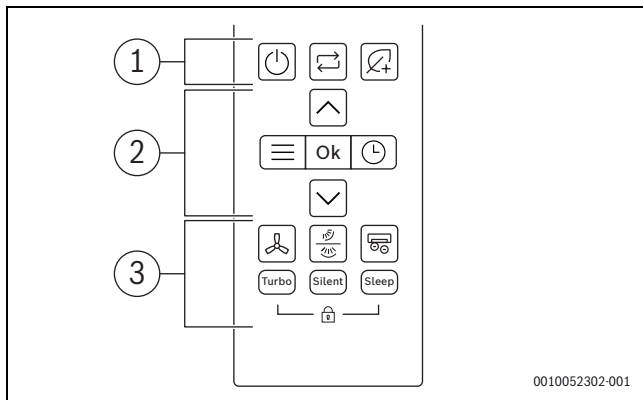

Tab. 4 Simboli sul display dell'unità interna

3.2 Panoramica termoregolatore ambiente

Tasti sul termoregolatore ambiente



Pos.	Tasto	Funzione
1		Accensione/spegnimento
		Impostazione della modalità operativa

Pos.	Tasto	Funzione
2		Save+
		Menu
	Ok	Conferma la selezione
		Imposta il timer
		Aumenta la temperatura
		Riduce la temperatura
3		Velocità ventola
		Oscillazione verticale/orizzontale
		Ionizzatore avanzato
	Turbo	Funzionamento massimo
	Silent	Modalità silenziosa
	Sonno	Modo Sleep
		Sistema di blocco di sicurezza per bambini

Tab. 5 Tasti sul termoregolatore ambiente

Panoramica del termoregolatore ambiente

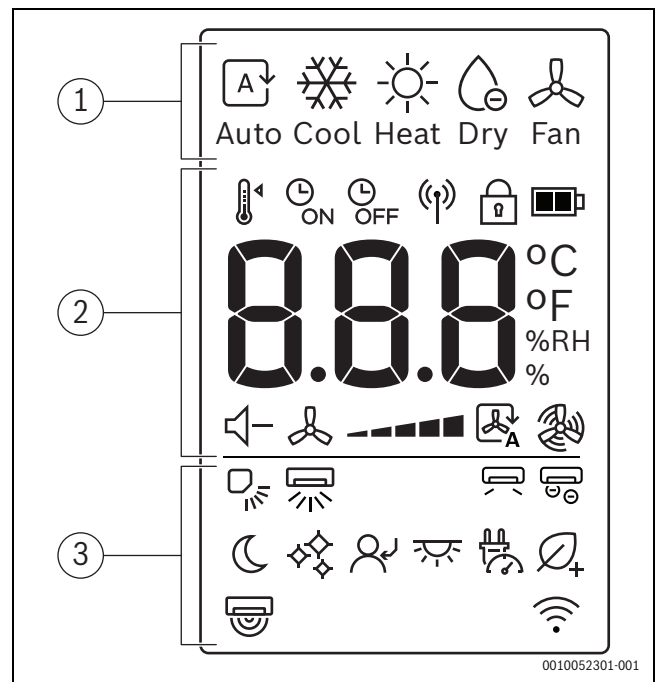

Pos.	Simbolo	Descrizione
1		Tipo di funzionamento: automatico
		Tipo di funzionamento: raffrescamento
		Tipo di funzionamento: riscaldamento
		Tipo di funzionamento: deumidificazione
		Tipo di funzionamento: ventilazione
2		Impostazioni di temperatura
		Accensione con timer
		Spegnimento con timer
		Trasmissione del segnale
		Sistema di blocco di sicurezza per bambini
		Livello batteria
	°C / °F / %RH	Visualizzazione di valori: temperatura impostata, % di umidità relativa e timer.
		Modalità silenziosa
		Velocità ventola
		Modalità ventilazione automatica
		Modalità ventilazione massima

Pos.	Simbolo	Descrizione
3		Oscillazione verticale - automatica
		Oscillazione orizzontale - automatica
		Wind avoid me
		Ionizzatore avanzato
		Modalità Sleep
		iClean 56°C
		Seguimi
		Spia a LED e cicalino di allarme On/Off
		Power control
		Save+
		Sensore di movimento
		Indicazione termoregolatore digitale in radiofrequenza

Tab. 6 Simboli sul display del termoregolatore ambiente

3.3 Utilizzo del termoregolatore ambiente

Il raggio d'azione del segnale è di 8m. La presenza di ostacoli o l'utilizzo di alcuni tipi di lampade fluorescenti nella stessa stanza possono influire sulla trasmissione del segnale.

- ▶ Puntare il termoregolatore ambiente verso la finestra di ricezione del segnale dell'apparecchio e premere il tasto desiderato.

AVVISO

Il termoregolatore ambiente potrebbe essere impossibilitato a funzionare correttamente in forma permanente.

- ▶ Non esporre il termoregolatore ambiente direttamente alla luce del sole.
- ▶ Non lasciare il termoregolatore ambiente vicino a una fonte di calore.
- ▶ Proteggere il termoregolatore ambiente da umidità e urti.

3.4 Connettività

3.4.1 Connettività

Controllare le funzioni più importanti in modo molto semplice tramite l'app Buderus MyBuderus sul vostro dispositivo mobile.

AVVERTENZA

Usa non corretto!

È severamente vietato all'utente aprire e interferire con il prodotto se non per le azioni consentite in questo capitolo. Qualsiasi uso non corretto può comportare pericoli per l'utente e per il prodotto stesso!

Requisiti tecnici

Sistema operativo	<ul style="list-style-type: none"> • Android • IOS
Router	Router standard con segnale a 2,4 GHz
WLAN standard	IEEE 802.11b/g/n

Tab. 7 Requisiti tecnici

Download dell'app

L'app può essere scaricata in versione iOS dall'App Store di Apple e in versione Android dal Play Store di Google. Per poter usufruire delle funzioni e degli aggiornamenti di sicurezza più recenti, assicurarsi di avere sempre l'ultima versione installata sul proprio dispositivo mobile.

- ▶ Scansionare il codice QR per scaricare l'app e installarla.
- ▶ Configurare il proprio account.
- ▶ Accettare le condizioni d'uso.



Fig. 1

Accoppiamento



La potenza del segnale WLAN è sufficiente per stabilire una connessione a Internet. Se il segnale è troppo debole:

- ▶ Utilizzare un ripetitore WLAN.
- ▶ Accendere l'unità interna.
- ▶ Aprire l'app e seguire la procedura descritta.
- ▶ Scansionare il codice QR per associare il prodotto.

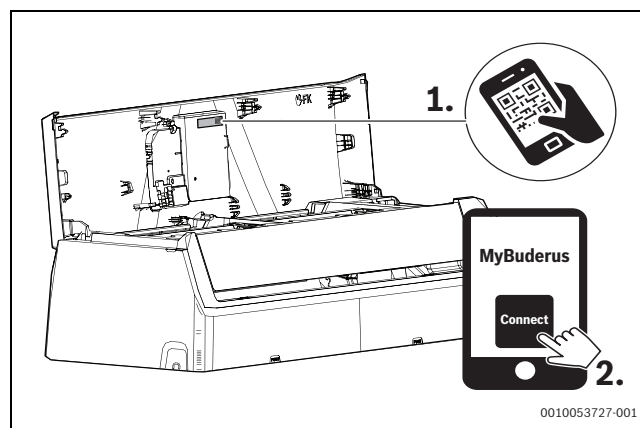

Fig. 2 MyBuderus

3.4.2 Compatibilità con il protocollo Matter

Questo condizionatore è compatibile con il protocollo Matter e garantisce la perfetta integrazione con Alexa, Google Assistance, Apple Home o altri dispositivi che supportano Matter, per una maggiore interoperabilità e connettività con l'ecosistema Smart Home.

Le funzioni supportate includono:

- ▶ Accensione e spegnimento del dispositivo
- ▶ Impostazione del tipo di funzionamento (raffrescamento, riscaldamento, deumidificazione, ventilazione, automatico)
- ▶ Monitoraggio della temperatura aria ambiente
- ▶ Impostazione della temperatura ambiente
- ▶ Impostare il numero giri ventilatore



Le funzioni disponibili possono variare in funzione del tipo di dispositivo abilitato al protocollo Matter.

Per istruzioni specifiche sulle modalità di connessione e utilizzo di altri dispositivi compatibili con Matter, consultare i manuali utente o la documentazione a corredo dei dispositivi interessati.

3.5 Impostazione del tipo di funzionamento principale

Accensione e spegnimento dell'unità

- ▶ Premere il tasto per accendere o spegnere l'unità: l'unità si accende nel tipo di funzionamento impostato.

Le impostazioni possono essere selezionate anche quando l'unità è spenta. L'unità salva le impostazioni e le mantiene in memoria nel caso si verificasse un'interruzione di corrente.



Dopo lo spegnimento, l'unità rimane in modo stand-by. L'intelligente tecnologia On/Off permette l'utilizzo di una modalità di risparmio energetico automatica quando l'unità è in standby (1 W standby).

Funzionamento automatico

Nel funzionamento automatico, l'unità commuta automaticamente tra riscaldamento e raffrescamento per mantenere la temperatura desiderata.

- ▶ Premere ripetutamente il tasto finché sul display non appare .
- ▶ Selezionare la temperatura desiderata con i tasti e .



Nel funzionamento automatico non è possibile impostare la velocità del ventilatore.

Modalità raffrescamento

- ▶ Premere ripetutamente il tasto finché sul display non appare .
- ▶ Selezionare la temperatura desiderata con i tasti e .
- ▶ Premere il tasto fino a raggiungere la velocità dell'aria desiderata.

Modalità ventilazione

- ▶ Premere ripetutamente il tasto finché sul display non appare .
- ▶ Premere il tasto fino a raggiungere la velocità del ventilatore desiderata.



Non è possibile impostare o visualizzare la temperatura in modalità ventilazione.

Modalità deumidificazione

- ▶ Premere ripetutamente il tasto finché sul display non appare .
- ▶ Selezionare la temperatura desiderata con i tasti e .

Modificare la percentuale di umidità dell'aria per mantenere il livello minimo di umidità desiderato durante il funzionamento in deumidificazione:

- ▶ Premere ripetutamente il tasto finché sul display non appare **%RH**.
- ▶ Confermare con il tasto **Ok**.
- ▶ Premere i tasti e finché non viene mostrata la percentuale di umidità relativa dell'aria desiderata. L'intervallo di impostazione va dal 35% all'85% in incrementi/decrementi del 5%. L'umidità dell'aria impostata è indicata nel display del termoregolatore ambiente.



Questa funzione non ha lo scopo di aumentare l'umidità dell'aria. È destinata in modo specifico alla deumidificazione.

Nella modalità deumidificazione non è possibile impostare o visualizzare la velocità del ventilatore.

Modalità Riscaldamento

- ▶ Premere ripetutamente il tasto finché sul display non appare .
- ▶ Selezionare la temperatura richiesta con i tasti and .
- ▶ Premere il tasto fino a raggiungere la velocità del ventilatore desiderata.



Se la temperatura esterna è molto bassa, la potenza termica dell'impianto di condizionamento potrebbe non essere sufficiente. Raccomandiamo di collegare fonti di calore aggiuntive.

3.6 Impostazione del timer

È possibile impostare i timer di accensione e di spegnimento in un intervallo compreso tra 0 e 24 h, a incrementi di 30 minuti per le prime 10 ore e di 1 h per le ore successive. Impostando 0 h, il timer viene azzerato.

Impostazione del timer di accensione

- ▶ Premere il tasto finché non appare il simbolo .
- ▶ Premere il tasto o per impostare l'ora desiderata. L'impostazione viene applicata poco dopo.

Impostazione del timer di spegnimento

- ▶ Premere il tasto finché non appare il simbolo .
- ▶ Premere il tasto o per impostare l'ora desiderata. L'impostazione viene applicata poco dopo.

Azzeramento del timer

- ▶ Premere il tasto per selezionare il timer interessato.
- ▶ Impostare 0,0 h. Il timer viene azzerato poco dopo.

Impostazione combinata dei timer

È possibile impostare contemporaneamente entrambi i timer, programmandone uno in modo che si attivi prima dell'altro.

- ▶ Impostare i timer accensione e spegnimento. Le impostazioni saranno accoppiate automaticamente.

Ora corrente	13:00
Impostazione timer accensione	4,0 h
Impostazione timer spegnimento	8,5 h
Ora di accensione	17:00
Ora di spegnimento	21:30

Tab. 8 Esempio



Non è possibile programmare il timer di accensione e quello di spegnimento per il funzionamento dell'unità a temperature diverse o con impostazioni diverse.



3.7 Funzioni operative principali

3.7.1 Funzione di risparmio energetico

Sul dispositivo è possibile selezionare la seguente funzione di risparmio energetico:

Save+ 

L'unità riduce automaticamente il consumo di energia, mantenendo comunque la temperatura aria ambiente desiderata.

- ▶ Premere il tasto  per attivare questa funzione. Il termoregolatore ambiente visualizza il simbolo .



La funzione **Save+** è selezionabile solo nelle modalità raffrescamento e riscaldamento.

Premendo il tasto , la funzione **Save+** si disattiva.



3.7.2 Impostare la funzione swing **AVVISO**

Se, in modalità raffrescamento, l'angolo uscita aria rimane nella sua posizione più bassa per un periodo di tempo prolungato, si potrebbe formare condensa. Regolando manualmente l'angolo uscita aria può provocare disfunzioni dell'apparecchio.

- ▶ Utilizzare esclusivamente il termoregolatore ambiente per regolare l'angolo uscita aria.

La funzione swing può essere attivata in posizione verticale o orizzontale (→ 4).

Modalità swing verticale automatico (su/giù)

- ▶ Premere il tasto . Il termoregolatore ambiente visualizza il simbolo .



Per annullare la modalità swing verticale automatico:

- ▶ Premere di nuovo il tasto .

Orientamento dell'angolo uscita aria (su/giù)

- ▶ Premere ripetutamente il tasto  fino a impostare la posizione desiderata. L'impostazione cambia nell'ordine seguente:

**Modalità swing orizzontale automatica (sinistra/destra)**

- ▶ Premere il tasto  per 2 secondi per attivare la modalità orizzontale automatica. Il termoregolatore ambiente visualizza il simbolo .

Per annullare la modalità swing orizzontale automatica:



- ▶ Premere di nuovo il tasto  per due secondi.



Quando si accende l'unità, l'angolo uscita aria torna automaticamente nella posizione precedente.

Advanced Ionizer (funzione purificazione aria) 

Quando si seleziona questa funzione, un componente integrato nell'unità interna viene messo sotto tensione e inizia a emettere ioni che, diffondendosi nella stanza, contrastano le sostanze nocive presenti nell'aria, come muffa, virus e allergeni, contribuendo a migliorare la qualità dell'aria nell'ambiente.

- ▶ Premere il tasto  per attivare questa funzione. Il termoregolatore ambiente visualizza il simbolo .

Per abbandonare la funzione:

- ▶ Premere di nuovo il tasto .

3.7.3 Raffrescamento massimo / riscaldamento massimo 

Quando è attivo il raffrescamento massimo / riscaldamento massimo, l'unità funziona per 30 minuti alla massima potenza per raffrescare o riscaldare rapidamente la stanza.

- ▶ Raffrescamento massimo: attivare la modalità raffrescamento e premere il tasto **Turbo**.
- ▶ Riscaldamento massimo: attivare la modalità riscaldamento e premere il tasto **Turbo**. Il termoregolatore ambiente visualizza il simbolo .

Per abbandonare la funzione:

- ▶ Premere di nuovo il tasto **Turbo**. Il simbolo  scompare dal termoregolatore ambiente.



Questa funzione è disponibile solo nelle modalità raffrescamento e riscaldamento.

3.7.4 Silent Mode 

Questa funzione riduce i rumori emessi dalle unità interna ed esterna durante il loro funzionamento. È particolarmente utile di notte, quando è necessario evitare di disturbare i vicini.

- ▶ Premere il tasto **Silent** per attivare questa funzione. Il termoregolatore ambiente visualizza il simbolo .

Per abbandonare la funzione:

- ▶ Premere di nuovo il tasto **Silent**. Il simbolo  scompare dal termoregolatore ambiente.



La velocità del ventilatore dell'unità interna viene ridotta al livello minimo. Impostando una velocità superiore per il ventilatore dell'unità interna, la modalità silenziosa viene disattivata.

Quando l'unità è in modalità silenziosa può risultare impossibile raggiungere la potenza frigorifera/termica di set point, perché il compressore dell'unità esterna funziona a bassa frequenza.

3.7.5 Ridotto 

Lo scopo di questa funzione è risparmiare energia durante i periodi di inattività. Dopo un'ora il dispositivo riduce l'intensità di riscaldamento o raffrescamento. A tale scopo, la temperatura impostata viene modificata di 1 °C. Dopo due ore, la temperatura impostata cambia ancora di 1 °C. Successivamente viene mantenuta la nuova temperatura.

Per attivare la funzione:

- ▶ Premere il tasto **Sleep**. Il termoregolatore ambiente visualizza il simbolo .

Per disattivare la funzione:

- ▶ premere di nuovo il tasto Sleep; la funzione si disattiva anche dopo 8 ore di funzionamento ridotto. Il simbolo  scompare dal termoregolatore ambiente.



Questa funzione non è disponibile nelle modalità deumidificazione e ventilazione.

3.7.6 Funzione blocco di sicurezza per bambini 

I tasti del termoregolatore ambiente possono essere bloccati con il sistema di blocco di sicurezza per bambini.

Per attivare la funzione:

- ▶ Premere contemporaneamente i tasti **Turbo** e **Sleep** per 5 secondi. Il termoregolatore ambiente visualizza il simbolo .

Per disattivare la funzione:



- ▶ Premere contemporaneamente i tasti **Turbo** e **Sleep** per 3 secondi. Il simbolo  scompare dal termoregolatore ambiente.

3.7.7 Protezione antigelo (8 °C Heating)

La protezione antigelo può essere attivata per mantenere la temperatura ambiente a un valore minimo di 8 °C.

- ▶ In modalità riscaldamento, impostare la temperatura a 16 °C.
- ▶ Premere il tasto  2 volte entro 1 secondo. L'unità rimane spenta finché la temperatura non scende sotto gli 8 °C.











Per abbandonare la funzione:

- ▶ Premere il tasto , il tasto  o un altro tasto.



Quando la protezione antigelo è attiva, sul display dell'unità interna appare **Fp**.

3.7.8 Altre funzioni





- ▶ Premere il tasto .
- ▶ Premere ripetutamente il tasto  o i tasti ,  per selezionare la funzione.
 -  = funzione LED On/Off
 -  = funzione Power Control
 -  = funzione Human sensor
 -  = Wind avoid me (funzione flusso d'aria indiretto)
 -  = iClean 56°C
 -  = funzione Follow me
 -  = funzione termoregolatore digitale in radiofrequenza
- ▶ Confermare la selezione con il tasto **Ok**.

Per abbandonare la funzione:

- ▶ Ripetere i passaggi precedenti.

Accensione/spengimento del display e del cicalino di allarme (Mute Mode)

Per accendere o spegnere il display dell'unità interna e il cicalino di allarme:

- ▶ Premere ripetutamente il tasto  o i tasti ,  finché non appare l'icona .
- ▶ Confermare la selezione con il tasto **Ok**.

Per visualizzare la temperatura aria ambiente corrente:

- ▶ Tenere premuto il tasto **Silent** per 5 secondi.

Per visualizzare la temperatura impostata:







- ▶ Tenere premuto il tasto **Silent** per altri 5 secondi.

Power control

Sono disponibili le seguenti funzioni di regolazione della potenza. Due funzioni Power control possono essere selezionate per ridurre il consumo energetico dell'apparecchio:

- **Power control** (100%): funzionamento normale (abbandono della funzione Power control)
- **Power control** (75%): riduzione del consumo di corrente del 25%
- **Power control** (50%): riduzione del consumo di corrente del 50%

Per selezionare la funzione Power control desiderata:

- ▶ Premere ripetutamente il tasto  o i tasti ,  finché non appare .
- ▶ Confermare con il tasto **Ok**.
- ▶ Premere i tasti  e  e selezionare il livello Power control desiderato (100%, 75%, 50%).
- ▶ Confermare con il tasto **Ok**.







La funzione **Power control** è selezionabile solo nella modalità raffrescamento.

Funzione sensore di movimento (sensore di presenza persone)

L'unità interna dispone di un sensore di movimento collocato sul retro del pannello anteriore. Il sensore rileva gli oggetti in movimento in una stanza per riconoscere le attività umane.

Se il sensore non rileva movimenti nella stanza per 30 minuti, l'unità riduce la potenza. Quando viene di nuovo rilevato un movimento nella stanza, la potenza torna al livello di normale funzionamento.

Il sensore di presenza persone (→ 5, [2]) ha una portata di rilevamento di 6 metri [B], con un'area di 1 metro non scansionabile [A] e un'area di 5 metri scansionabile [1]. Ha inoltre un angolo di rilevamento di 2,5 metri dal centro del condizionatore ai lati (funzione swing) (→ 6).





- ▶ Premere ripetutamente il tasto  o i tasti ,  finché non appare l'icona .
- ▶ Confermare la selezione con il tasto **Ok**.



Robot aspirapolvere, ventilatori oscillanti, piante e tende mosse dal vento, ecc. sono tutti identificati come attività umane e possono quindi impedire l'attivazione delle funzioni di risparmio energetico in assenza di persone nella stanza.

Wind avoid me (funzione flusso d'aria indiretto)

Questa funzione evita di dirigere il flusso d'aria direttamente verso il corpo delle persone presenti.





- ▶ Premere ripetutamente il tasto  o i tasti ,  finché non appare l'icona .
- ▶ Confermare la selezione con il tasto **Ok**.



La funzione è disponibile solo nelle modalità raffrescamento, deumidificazione e ventilazione.

iClean 56°C

L'unità interna dispone di una funzione di pulizia automatica per lo scambiatore di calore. La funzione di pulizia automatica elimina polvere, muffa e grasso che potrebbero provocare odori sgradevoli. Funziona congelando automaticamente e scongelando rapidamente la brina, e utilizzando poi l'aria calda per asciugare lo scambiatore di calore, eliminando efficacemente queste impurità.





- ▶ Premere ripetutamente il tasto  o i tasti ,  finché non appare l'icona .
- ▶ Confermare la selezione con il tasto **Ok**.



Quando è in corso la pulizia automatica, sul display dell'unità interna viene visualizzato **CL**. La pulizia automatica termina automaticamente dopo 90 - 120 minuti.

Funzione Follow me (Follow Me)

La funzione attiva il termoregolatore ambiente nella sua posizione attuale per misurare la temperatura a intervalli di 3-5 minuti. L'unità interna viene quindi regolata utilizzando queste misurazioni come riferimento.

- ▶ Premere ripetutamente il tasto  o i tasti  e  finché non appare l'icona .
- ▶ Confermare la selezione con il tasto **Ok**.



La funzione Follow me è disponibile solo nelle modalità raffreddamento, riscaldamento e automatico.

Funzione termoregolatore digitale in radiofrequenza

Lo scopo di questa funzione è di stabilire un collegamento tramite WLAN. Se l'unità non visualizza la funzione:

- ▶ Premere ripetutamente il tasto o i tasti e finché non appare .
- ▶ Confermare la selezione con il tasto **Ok**.

4.2 Disfunzioni senza visualizzazione

Se durante il funzionamento si verificano disfunzioni che non è possibile eliminare:

- ▶ chiamare il servizio assistenza clienti e comunicare la disfunzione e i dati dell'apparecchio.

4 Risoluzione dei problemi

4.1 Disfunzioni con visualizzazione (Self diagnosis function)

Se durante il funzionamento si verifica una disfunzione, i LED lampeggiano a lungo oppure sul display viene visualizzato un codice disfunzione (ad es. EH 02).

Se la disfunzione permane per più di 10 minuti:

- ▶ interrompere per breve tempo l'alimentazione elettrica e quindi riaccendere l'unità interna.

Se non è possibile eliminare la disfunzione:

- ▶ chiamare il servizio assistenza clienti e comunicare il codice disfunzione e i dati dell'apparecchio.

Disfunzione	Possibile causa
La potenza dell'unità interna è insufficiente.	La temperatura è impostata su un valore troppo alto o troppo basso.
	Il filtro dell'aria è sporco e deve essere pulito.
	Condizioni ambientali sfavorevoli per l'unità interna, ad es. oggetti che ostruiscono le aperture dell'aria dell'apparecchio, porte/finestre aperte nel locale o presenza di forti fonti di calore.
	È attivo il funzionamento silenzioso e quindi l'apparecchio non può sfruttare la sua massima potenza.
L'unità interna non si accende.	L'unità interna dispone di un meccanismo di protezione contro i sovraccarichi. Possono essere necessari fino a 3 minuti di attesa per poter avviare di nuovo l'unità interna.
	Le batterie del termoregolatore ambiente sono scariche.
	La programmazione oraria è attiva.
Il tipo di funzionamento è passato dal raffreddamento o riscaldamento alla modalità ventilazione.	L'unità interna cambia tipo di funzionamento per evitare la formazione di gelo.
	La temperatura impostata è stata raggiunta provvisoriamente.
L'unità interna produce una nebbiolina bianca.	Nelle regioni umide, la forte differenza di temperatura tra l'aria ambiente e l'aria condizionata può causare la formazione di una nebbiolina bianca.
L'unità interna e l'unità esterna producono una nebbiolina bianca.	Quando dallo sbrinamento automatico si passa subito al funzionamento in riscaldamento, la maggiore umidità dell'aria può provocare la formazione di nebbiolina bianca.
L'unità interna e l'unità esterna sono rumorose.	L'unità interna può emettere un fruscio quando la griglia di aerazione ritorna nella propria posizione.
	Un lieve sibilo è normale durante il funzionamento. Il rumore è prodotto dalla circolazione del refrigerante.
	Un cigolio può verificarsi per effetto della dilatazione o contrazione delle parti in metallo e in plastica dell'apparecchio durante il riscaldamento/raffreddamento.
	L'unità esterna emette durante il funzionamento anche altri rumori, che sono normali.
L'unità interna o l'unità esterna espelle polvere.	Quando gli apparecchi rimangono spenti a lungo senza essere stati coperti, al loro interno si può accumulare della polvere.
Cattivo odore durante il funzionamento.	I cattivi odori presenti nell'aria possono penetrare all'interno degli apparecchi, che a loro volta possono poi diffonderli nell'ambiente.
	Il filtro dell'aria potrebbe essere ammuffito e in tal caso deve essere pulito.
Il ventilatore dell'unità esterna non è sempre acceso.	Per garantire un funzionamento ottimale, la regolazione del ventilatore è variabile.
Il funzionamento è irregolare o imprevedibile oppure l'unità interna non reagisce.	Le interferenze provocate da ripetitori di telefonia mobile o da forti amplificatori di segnale possono influenzare l'unità interna.
	▶ Scollegare per breve tempo l'unità interna dall'alimentazione elettrica e riavviarla.
Il deflettore aria o le alette di convogliamento del flusso non si muovono correttamente.	Il deflettore aria o le alette di convogliamento del flusso sono stati spostati manualmente oppure non sono stati montati correttamente.
	▶ Spegnere l'unità interna e controllare se i componenti sono correttamente innestati in posizione.
	▶ Accendere l'unità interna.

Tab. 9

5 Manutenzione



ATTENZIONE

Pericolo di scossa elettrica o di parti mobili

- ▶ Prima di qualsiasi lavoro di manutenzione, interrompere l'alimentazione elettrica.
- ▶ Per i lavori di manutenzione non riportati in questo elenco, rivolgersi a un'azienda specializzata autorizzata.

5.1 Sostituzione batterie

Sono necessarie 2 batterie AAA. Si sconsiglia l'uso di batterie ricaricabili.

- ▶ Rimuovere il coperchio del vano batterie (→ fig. 7).
- ▶ Introdurre le batterie nuove, prestando attenzione alla corretta polarità.
- ▶ Applicare di nuovo il coperchio del vano batterie.

5.2 Pulizia dell'apparecchio e del termoregolatore ambiente

AVVISO

Danni all'apparecchio in caso di pulizia impropria!

- ▶ Non spruzzare o versare acqua direttamente sull'apparecchio.
- ▶ Non utilizzare acqua calda, polvere abrasiva o solventi aggressivi.

- ▶ Pulire l'unità interna e il termoregolatore ambiente con un panno morbido.
- ▶ Per la pulizia dell'unità esterna, rivolgersi esclusivamente a un'azienda specializzata autorizzata.

5.3 Pulizia dei filtri dell'aria

AVVISO

Il filtro dell'aria può subire deformazioni, se esposto direttamente alla luce del sole.

- ▶ Non esporre il filtro dell'aria alla luce del sole diretta.

Pulire il filtro dell'aria ogni 2 settimane, nonché prima e dopo lunghi periodi di inutilizzo.

- ▶ Spegnerne l'unità interna.
- ▶ Sollevare il pannello protettivo anteriore dell'unità interna → fig. 8, [1].
- ▶ Rimuovere le griglie di aerazione ed estrarle dall'unità (→ fig. 8, [2]).
- ▶ Rimuovere i filtri dell'aria dalle griglie, se presenti (→ fig. 8, [3]).
- ▶ Pulire i filtri dell'aria piccoli con un aspirapolvere portatile.
- ▶ Lavare il filtro dell'aria grande con acqua calda e un detergente delicato e farlo asciugare all'ombra.
- ▶ Applicare di nuovo il filtro dell'aria piccolo e il filtro dell'aria grande.

5.4 Spegnimento per periodi prolungati

Prima dello spegnimento per periodi prolungati:

- ▶ pulire i filtri dell'aria.
- ▶ Attivare l'autopulizia dell'unità interna con il tasto **Clean**.
- ▶ Dopo l'autopulizia, attivare la modalità ventilazione per il tempo necessario ad asciugare completamente l'unità interna.
- ▶ Spegnerne l'unità interna e scollegarla dall'alimentazione elettrica.
- ▶ Rimuovere le batterie dal termoregolatore ambiente.
- ▶ Proteggere gli apparecchi dalla polvere.

5.5 Funzionamento manuale

AVVISO

Danni all'unità dovuti a funzionamento errato

L'apparecchio non è destinato al funzionamento manuale continuativo.

- ▶ Questa modalità deve essere utilizzata solo a scopo di prova o in casi di emergenza.
- ▶ Utilizzare solo per brevi periodi di tempo.

- ▶ Spegnerne l'unità interna.
- ▶ Sollevare il pannello di copertura superiore dell'unità interna.
- ▶ Individuare il tasto di comando manuale sul fianco destro del display (→ 9).
- ▶ Premere il tasto per la modalità manuale inserendo un oggetto sottile:
 - Premendo una volta: attivazione forzata del funzionamento automatico.
 - Premendo due volte: attivazione forzata della modalità raffreddamento.
 - Premendo tre volte: spegnimento dell'unità.
- ▶ Utilizzare il termoregolatore ambiente per ripristinare il normale funzionamento.

6 Protezione ambientale e smaltimento

La protezione dell'ambiente è un principio fondamentale per il gruppo Bosch.

La qualità dei prodotti, il risparmio e la tutela dell'ambiente sono per noi obiettivi di pari importanza. Ci atteniamo scrupolosamente alle leggi e alle norme per la protezione dell'ambiente.

Per proteggere l'ambiente impieghiamo la tecnologia e i materiali migliori tenendo conto degli aspetti economici.

Imballo

Per quanto riguarda l'imballo ci atteniamo ai sistemi di riciclaggio specifici dei rispettivi paesi, che garantiscono un ottimale riutilizzo.

Tutti i materiali impiegati per gli imballi rispettano l'ambiente e sono riutilizzabili.

Apparecchi obsoleti

Gli apparecchi dismessi contengono materiali che possono essere riciclati.

I componenti sono facilmente separabili. Le materie plastiche sono contrassegnate. In questo modo è possibile classificare i vari componenti e destinarli al riciclaggio o allo smaltimento.

Apparecchi elettronici ed elettrici di generazione precedente



Questo simbolo significa che il prodotto non può essere smaltito insieme agli altri rifiuti, ma deve essere conferito nelle aree ecologiche adibite alla raccolta, al trattamento, al riciclaggio e allo smaltimento dei rifiuti.

Il simbolo è valido nei Paesi in cui vigono norme sui rifiuti elettronici, ad es. la "Direttiva europea 2012/19/CE sui rifiuti di apparecchiature elettriche ed elettroniche". Tali norme definiscono nei singoli Paesi le condizioni generali per la restituzione e il riciclaggio di rifiuti di apparecchiature elettriche ed elettroniche.

Poiché gli apparecchi elettronici possono contenere sostanze pericolose, devono essere riciclati in modo responsabile per limitare il più possibile eventuali danni ambientali e pericoli per la salute umana. Il riciclaggio dei rifiuti di apparecchiature elettriche ed elettroniche contribuisce inoltre a preservare le risorse naturali.

Per maggiori informazioni sullo smaltimento ecologico dei rifiuti di apparecchiature elettriche ed elettroniche invitiamo a rivolgersi agli enti locali preposti, all'azienda di smaltimento rifiuti di competenza o al rivenditore presso il quale si è acquistato il prodotto.

Per maggiori informazioni consultare:

www.bosch-homecomfortgroup.com/de/unternehmen/rechtliche-themen/weeee/

Batterie

Le batterie non possono essere smaltite nei rifiuti domestici. Le batterie usate devono essere smaltite nei centri di raccolta in loco.

Refrigerante R32



L'apparecchio contiene un gas serra fluorurato R32 (potenziale di riscaldamento globale 675¹⁾) con infiammabilità e tossicità ridotte (A2L o A2).

La quantità contenuta è indicata sulla targhetta identificativa dell'unità esterna.

I refrigeranti sono un pericolo per l'ambiente e devono essere raccolti e smaltiti separatamente.

7 Informativa sulla protezione dei dati



Robert Bosch S.p.A., Società Unipersonale, Via M.A. Colonna 35, 20149 Milano, Italia, elabora informazioni su prodotti e installazioni, dati tecnici e di collegamento, dati di comunicazione, dati di cronologia clienti e registrazione prodotti per fornire funzionalità prodotto (art. 6 (1) sottopar. 1 (b) GDPR), per adempiere al proprio dovere di vigilanza unitamente a ragioni di sicurezza e tutela del prodotto (art. 6 (1) sottopar. 1 (f) GDPR), per salvaguardare i propri diritti in merito a garanzia e domande su registrazione di prodotti (art. 6 (1) sottopar. 1 (f) GDPR), nonché per analizzare la distribuzione dei prodotti e fornire informazioni personalizzate e offerte correlate al prodotto (art. 6 (1) sottopar. 1 (f) GDPR). Al fine di fornire servizi come vendita e marketing, gestione contratti e pagamenti, programmazione servizi hotline e data hosting possiamo commissionare e trasferire dati a fornitori di servizi esterni e/o aziende affiliate a Bosch. Talvolta, ma soltanto con adeguata garanzia di tutela, i dati personali potrebbero essere trasferiti a destinatari non ubicati nello Spazio Economico Europeo. Ulteriori informazioni sono disponibili su richiesta. Può rivolgersi al Titolare del trattamento dei dati presso Data Protection Officer, Information Security and Privacy (C/ISP), Robert Bosch GmbH, Postfach 30 02 20, 70442 Stoccarda, GERMANIA.

Ha il diritto di opporsi in qualsiasi momento al trattamento dei dati personali in base all'art. 6 (1) sottopar. 1 (f) GDPR in riferimento alla sua situazione in particolare o in caso di utilizzo a fini di direct marketing. Per esercitare tali diritti ci contatti tramite **DPO@bosch.com**. Segua il Codice QR-per ulteriori informazioni.

1) secondo l'appendice I del Regolamento (UE) n. 517/2014 del Parlamento e del Consiglio europeo del 16 aprile 2014).

Obsah

1	Vysvetlenie symbolov a bezpečnostné pokyny	22
1.1	Vysvetlenia symbolov	22
1.2	Všeobecné bezpečnostné pokyny	22
1.3	Upozornenia k tomuto návodu	23
2	Údaje o výrobku	23
2.1	Vyhĺasenie o zhode	23
2.2	Technické údaje diaľkového ovládania	23
2.3	Používanie s multi-splitovým klimatizačným zariadením	23
2.4	Technické údaje IP brány	23
3	Obsluha	24
3.1	Prehľad vnútornej jednotky	24
3.2	Prehľad diaľkového ovládania	24
3.3	Používanie diaľkového ovládania	25
3.4	Konektivita	25
3.4.1	Konektivita	25
3.4.2	Kompatibilita Matter	25
3.5	Nastavenie hlavného prevádzkového režimu	26
3.6	Nastavenie časovača	26
3.7	Hlavné prevádzkové funkcie	26
3.7.1	Funkcia úspory energie	26
3.7.2	Nastavenie funkcie výkyvu	27
3.7.3	Turbo chladenie/Turbo vykurovanie	27
3.7.4	Silent Mode	27
3.7.5	Režim spánku	27
3.7.6	Funkcia detského zámku	27
3.7.7	Protimrazová ochrana (8 °C Heating)	27
3.7.8	Ďalšie funkcie	28
4	Odstránenie poruchy	28
4.1	Poruchy so zobrazením (Self diagnosis function)	28
4.2	Poruchy bez zobrazenia	29
5	Údržba	29
5.1	Výmena batérií	29
5.2	Čistenie zariadenia a diaľkové ovládanie	29
5.3	Čistenie vzduchového filtra	30
5.4	Dlhšie odstavenie z prevádzky	30
5.5	Manuálny režim	30
6	Ochrana životného prostredia a likvidácia odpadu	30
7	Informácia o ochrane osobných údajov	30

1 Vysvetlenie symbolov a bezpečnostné pokyny

1.1 Vysvetlenia symbolov

Výstražné upozornenia

Signálne výrazy uvedené vo výstražných upozorneniach označujú druh a intenzitu následkov v prípade nedodržania opatrení na odvrátenie nebezpečenstva.

V tomto dokumente sú definované a môžu byť použité nasledovné výstražné výrazy:



NEBEZPEČENSTVO

NEBEZPEČENSTVO znamená, že dôjde k ťažkým až život ohrozujúcim zraneniam.



VAROVANIE

VAROVANIE znamená, že môže dôjsť k ťažkým až život ohrozujúcim zraneniam.



POZOR

POZOR znamená, že môže dôjsť k ľahkým až stredne ťažkým zraneniam osôb.

UPOZORNENIE

UPOZORNENIE znamená, že môže dôjsť k vecným škodám.

Dôležité informácie



Dôležité informácie bez ohrozenia ľudí alebo rizika vecných škôd sú označené informačným symbolom.

Symbol	Význam
	Varovanie pred horľavými látkami: Chladiaci prostriedok R32 v tomto produkte je plyn s nízkou horľavosťou a nízkou toxicitou (A2L alebo A2).
	Pri inštalácii a údržbe noste ochranné rukavice.
	Údržbu by mala vykonávať kvalifikovaná osoba za dodržania pokynov v návode na údržbu.
	Počas prevádzky dodržujte pokyny návodu na obsluhu.

Tab. 1

1.2 Všeobecné bezpečnostné pokyny

⚠ Pokyny pre cieľovú skupinu

Tento návod na obsluhu je určený pre prevádzkovateľa klimatizačného zariadenia. Je nutné dodržiavať pokyny uvedené vo všetkých návodoch relevantných pre zariadenie. V prípade nedodržania pokynov môže dôjsť k vecným škodám a zraneniam osôb, až s následkom smrti.

- ▶ Pred začiatkom obsluhy si prečítajte návody na obsluhu všetkých častí zariadenia a majte ich odložené tak, aby boli k dispozícii.
- ▶ Dodržujte bezpečnostné a výstražné upozornenia.

▲ Správne použitie

Vnútrotná jednotka je určená na inštaláciu v budove s prípojkou na vonkajšiu jednotku a ďalšie komponenty systému, napr. reguláciu.

Vonkajšia jednotka je určená na inštaláciu mimo budovy s prípojkou na jednu alebo viaceré vnútrotné jednotky a ďalšie komponenty systému, napr. reguláciu.

Klimatizačné zariadenie je určené len na komerčné/súkromné použitie, kde odchýlky teploty od nastavených hodnôt nevedú k zraneniu osôb alebo poškodeniu materiálov. Klimatizačné zariadenie nie je vhodné na presné nastavenie a udržiavanie požadovanej absolútnej vlhkosti vzduchu.

Akékoľvek iné použitie nezodpovedá účelu použitia. Na nesprávne používanie a škody vyplývajúce z porušenia týchto ustanovení sa nevzťahuje záruka.

Ohľadom inštalácie na špecifických miestach (podzemná garáž, technické miestnosti, balkón alebo na ľubovoľných polootvorených plochách):

- Venujte pozornosť predovšetkým požiadavkám na miesto inštalácie v technickej dokumentácii.

▲ Všeobecné nebezpečenstvo vyplývajúce z chladiacich prostriedkov

- Toto zariadenie je naplnené chladiacim prostriedkom. Chladiaci plyn môže pri kontakte s ohňom vytvárať toxické plyny.
- Dajte špecializovanej firme s oprávnením pravidelne vykonávať revíziu a údržbu zariadenia.
- Ak vznikne podozrenie na únik chladiaceho prostriedku, miestnosť dôkladne vyvetrajte a informujte špecializovanú firmu s oprávnením.

▲ Prestavba a opravy

Neodborne vykonané zmeny na klimatizačnom zariadení alebo iných častiach vykurovacieho zariadenia môžu spôsobiť poranenia osôb a/alebo vecné škody.

- Práce dajte vykonať iba špecializovanej firme s oprávnením.
- Nevykonávajte zmeny na vonkajšej jednotke, vnútornej jednotke alebo na iných častiach klimatizačného zariadenia.
- Pred každou údržbou klimatizačného zariadenia odpojte elektrické napájanie.

▲ Upozornenia ohľadom zaobchádzania so zariadením

Nesprávne použitie môže poškodiť vaše zdravie.

- Nevystavujte telo na dlhší čas priamemu prúdu vzduchu.
- V prípade kojencov, detí, starších ľudí, imobilných alebo postihnutých osôb zabezpečte, aby bola priestorová teplota vhodná pre osoby nachádzajúce sa v miestnosti.
- Do zariadenia nikdy nezasúvajte predmety, mohli by ste sa zraniť.

Nesprávne zaobchádzanie so zariadením môže viesť k zníženiu výkonu až k poškodeniu zariadenia alebo poškodeniu zdravia.

- Nezatvárajte prírody a odvody vzduchu na zariadeniach.
- Počas prevádzky zatvorte dvere a okná.
- Vnútrotnú jednotku chráňte pred zatečením vody.
- Pravidelne kontrolujte opotrebovanie a pevné uloženie montážneho podstavca vonkajšej jednotky.
- Vonkajšiu jednotku nezaťažujte, napr. predmetmi alebo osobami.
- V inštaláčnej miestnosti udržiavajte minimum prachu, pár a vlhkosti.
- V blízkosti zariadení nepoužívajte žiadne ľahko zápalné plyny, napr. rozprašovače.
- Ak sa prejaví, že s klimatizačným zariadením nie je niečo v poriadku (napr. zápach po spálení, poškodený kábel), prevádzku ihneď zastavte a odpojte elektrické napájanie.

▲ Bezpečnosť elektrických zariadení pre použitie v domácnosti a na podobné účely

Aby sa zabránilo ohrozeniu elektrickými prístrojmi, platia podľa EN 60335-1 nasledovné pravidlá:

„Toto zariadenie môžu používať deti staršie ako 8 rokov a osoby so zníženými fyzickými, senzorickými alebo mentálnymi schopnosťami alebo osoby s nedostatočnými skúsenosťami a vedomosťami iba vtedy, ak sú pod dozorom alebo ak boli poučené o bezpečnej obsluhu zariadenia a rozumejú s tým spojeným nebezpečenstvám. Deti sa so zariadením nesmú hrať. Čistenie ani užívateľskú údržbu nesmú vykonávať deti bez dozoru.“

„V prípade, že je poškodený sieťový kábel, musí ho vymeniť výrobca alebo jeho servisný technik alebo osoba s podobnou kvalifikáciou, aby sa zabránilo ohrozeniu.“

1.3 Upozornenia k tomuto návodu

Obrázky nájdete sústredené na konci tohto návodu. Text obsahuje odkazy na obrázky.

Výrobky sa môžu v závislosti od modelu líšiť od znázornenia v tomto návode.

2 Údaje o výrobku**2.1 Vyhlásenie o zhode**

Konštrukcia tohto produktu a jeho funkcia počas prevádzky zodpovedá požiadavkám EÚ a národným požiadavkám.

 Značku CE sa vyhlasuje zhoda produktu so všetkými aplikovateľnými právnymi predpismi EÚ, ktoré predpisujú označenie touto značkou.

Úplný text vyhlásenia o zhode je k dispozícii na internete: www.buderus.sk.

2.2 Technické údaje diaľkového ovládania

Elektrické napájanie	2 batérie AAA
Dosah signálu	8 m
Prípustná teplota okolia	-5 °C ... 60 °C

Tab. 2

2.3 Používanie s multi-splitovým klimatizačným zariadením

Vnútrotnú jednotku možno použiť v systéme s multi-splitovým klimatizačným zariadením. V takom prípade sú deaktivované nasledujúce funkcie:

- Funkcie na úsporu energie **Save+** a **Regulácia výkonu**
- Automatické čistenie (iClean 56°C)
- Redukcia hluku (Silent Mode)
- Manuálny režim
- Detekcia úniku chladiaceho prostriedku
- Automatický režim úspory energie v pohotovostnej prevádzke (1 W standby)

2.4 Technické údaje IP brány

	Jednotka	Hodnota
U	V _{DC}	5
P _{max}	W	2,5
f (RF)	GHz	2,4 (802.11 b/g/n) (P = max. + 20 dBm)
T _{amb}	°C	-20... 50
BUS	–	UART
Trieda IP	–	IP40

Tab. 3

3 Obsluha

3.1 Prehľad vnútornej jednotky

Kľúč k obr. 3:

- [1] Displej
- [2] Predná stena
- [3] Vzduchová ochranná mriežka
- [4] Vzduchové filtre
- [5] Tlačidlo na manuálnu prevádzku
- [6] Snímač pohybu (Human sensor)
- [7] Panel prúdenia vzduchu

Displej vnútornej jednotky



Displej vnútornej jednotky zostáva štandardne vypnutý a rozsvieti sa na krátkych 15 sekúnd iba pri použití diaľkového ovládania. Táto funkcia slúži na úsporu energie.



Symbol	Vysvetlenie
Číslo	Zobrazenie teploty, prevádzková funkcia a kódy porúch
	Aktívne pripojenie WLAN
	Zobrazuje sa pri niektorých funkciách, ak sú zapnuté. Signalizuje, že časovač ZAPNUTIA je aktívny, keď je vnútorná jednotka vypnutá.
OF	Zobrazuje sa pri niektorých funkciách, ak sú vypnuté.
dF	Automatické odmrazovanie aktívne
FP	Aktívna protimrazová ochrana: vnútorná jednotka udržiava priestorovú teplotu na minimálne 8 °C.
CL	Funkcia automatického čistenia je aktívna (iClean 56°C)

Tab. 4 Symboly na displeji vnútornej jednotky

3.2 Prehľad diaľkového ovládania

Tlačidlá na diaľkovom ovládaní

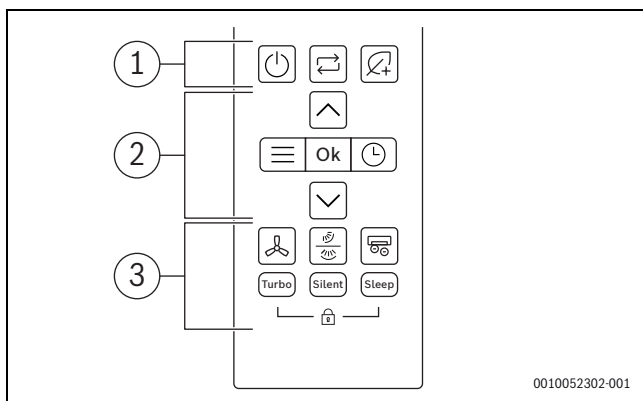

Poz.	Tlačidlá	Funkcia
1		Zapnutie/vypnutie.
		Nastavenie prevádzkového režimu
		Save+

Poz.	Tlačidlá	Funkcia
2		Ponuka
	Ok	Potvrdenie voľby
		Nastavenie časovača
		Zvýšenie teploty
		Zníženie teploty
3		Otáčky ventilátora
		Vertikálny/horizontálny výkyv
		Pokročilý ionizátor
	Turbo	Režim Turbo
	Silent	Tichý režim
	Sleep	Režim spánku
		Detský zámok

Tab. 5 Tlačidlá na diaľkovom ovládaní

Displej diaľkového ovládania

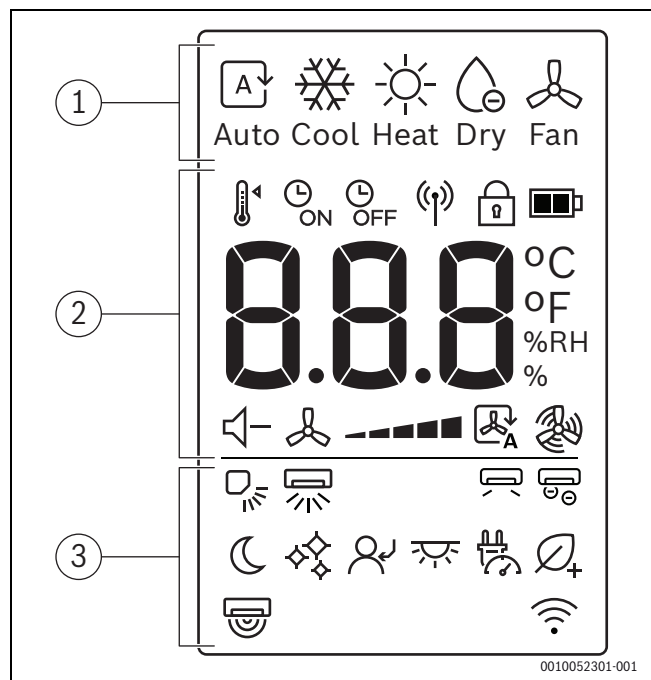

Poz.	Symbol	Vysvetlenie
1		Prevádzkový režim: automatická prevádzka
		Prevádzkový režim: chladiaca prevádzka
		Prevádzkový režim: vykurovací prevádzka
		Prevádzkový režim: suchá prevádzka
		Prevádzkový režim: režim ventilátora
2		Požadovaná teplota
		ZAPNUTÉ spínacie hodiny
		VYPNUTÉ spínacie hodiny
		Odosielanie signálu
		Detský zámok
		Úroveň nabitia batérie
	°C / °F / %RH	Zobrazenie hodnoty: zobrazuje požadovanú teplotu, % relatívnej vlhkosti a časovač.
		Tichý režim
		Otáčky ventilátora
		Automatický režim ventilátora
		Turbo režim ventilátora

Poz.	Symbol	Vysvetlenie
3		Vertikálny výkyv – Automatický
		Horizontálny výkyv – Automatický
		Odklonenie prúdenia vzduchu
		Pokročilý ionizátor
		Režim spánku
		iClean 56°C
		Follow me (Nasleduj ma)
		LED displej a zap./vyp. bzučiaka alarmu
		Regulácia výkonu
		Save+
		Snímač ľudskej prítomnosti
		Zobrazenie funkcie bezdrôtového ovládania

Tab. 6 Symboly na displeji diaľkového ovládania

3.3 Používanie diaľkového ovládania

Dosah signálu je 8 m. Ak sú v ceste predmety alebo sa v tej istej miestnosti používajú určité žiarivky, môže to ovplyvniť prenos signálu.

- ▶ Nasmerujte diaľkové ovládanie na okienko prijímača signálu na zariadení a stlačte požadované tlačidlo.

UPOZORNENIE

Správne fungovanie diaľkového ovládania môže byť trvalo znemožnené.

- ▶ Nevystavujte diaľkové ovládanie priamemu slnečnému žiareniu.
- ▶ Nenechávajte diaľkové ovládanie v blízkosti vykurovacieho zariadenia.
- ▶ Chráňte diaľkové ovládanie pred vlhkosťou a nárazmi.

3.4 Konektivita

3.4.1 Konektivita

Pomocou aplikácie Buderus MyBuderus v mobilnom zariadení môžete veľmi jednoducho ovládať najdôležitejšie funkcie.



VAROVANIE

Nesprávne použitie!

Používateľovi je prísne zakázané otvárať výrobok a zasahovať doň iným spôsobom, ako sú činnosti povolené v tejto kapitole. Akékoľvek nesprávne použitie môže mať za následok nebezpečenstvo pre majiteľa a pre samotný výrobok!

Technické požiadavky

Operačný systém	<ul style="list-style-type: none"> • Android • IOS
Router	Štandardný router so signálom 2,4 GHz
Norma WLAN	IEEE 802.11b/g/n

Tab. 7 Technické požiadavky

Stiahnutie aplikácie

Aplikáciu je možné stiahnuť z Apple App Store pre systém iOS a z Google Play Store pre systém Android. Ak chcete využívať najnovšie aktualizácie funkcií a zabezpečenia, uistite sa, že máte vo svojom mobilnom zariadení vždy nainštalovanú najnovšiu verziu.

- ▶ Naskenujte QR kód a stiahnite a nainštalujte si aplikáciu.
- ▶ Nastavte si účet.
- ▶ Nezapíname prijať Podmienky používania.

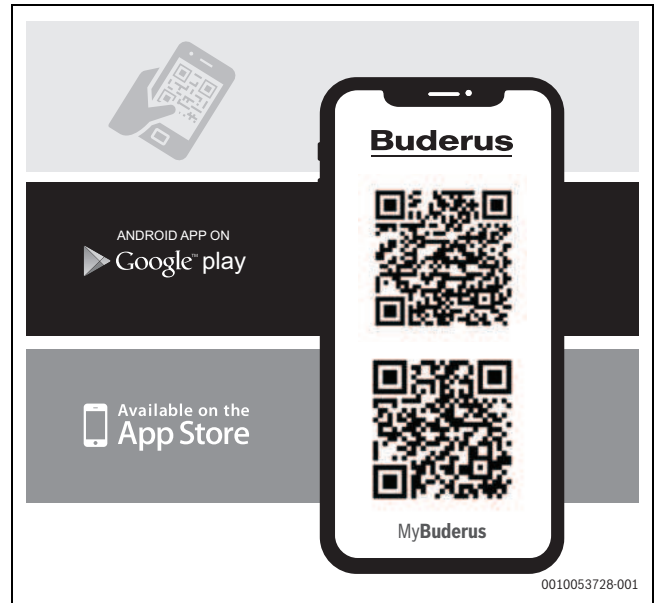

Obr. 1

Párovanie



Intenzita signálu WLAN je dostatočná na vytvorenie pripojenia na Internet. Ak je signál príliš slabý:

- ▶ Použite zosilňovač WLAN.
- ▶ Zapnite vnútornú jednotku.
- ▶ Otvorte aplikáciu a postupujte podľa uvedeného kroku.
- ▶ Naskenujte QR kód a spárujte produkt.

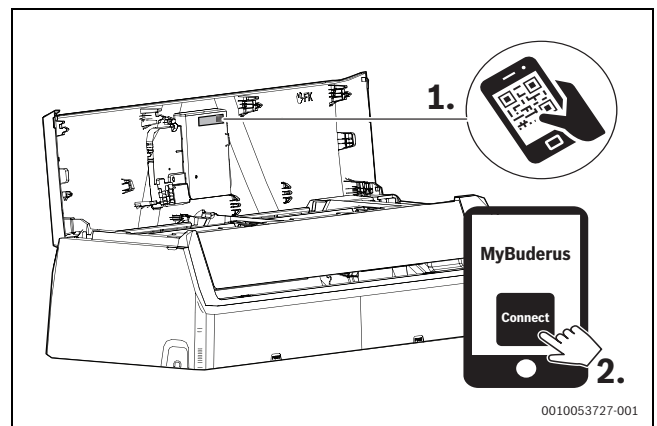

Obr. 2 MyBuderus

3.4.2 Kompatibilita Matter

Toto klimatizačné zariadenie je navrhnuté tak, aby bolo kompatibilné s protokolom Matter, čo zaručuje bezproblémovú integráciu so zariadeniami Alexa, Google Assistance, Apple Home alebo inými zariadeniami podporujúcimi Matter, čím sa zvyšuje vzájomná kompatibilita a prepojenie s ekosystémom inteligentnej domácnosti Smart Home.

Medzi podporované funkcie patria:

- ▶ Zapnutie a vypnutie zariadenia
- ▶ Nastavenie prevádzkového režimu (chladenie, vykurovanie, suchý, ventilátor, automatický)
- ▶ Monitorovanie priestorovej teploty
- ▶ Požadovaná teplota v miestnosti
- ▶ Nastavenie otáčok ventilátora



Dostupné funkcie sa môžu líšiť v závislosti od typu zariadenia s podporou protokolu Matter.

Konkrétne pokyny na pripojenie a používanie iných zariadení kompatibilných s protokolom Matter nájdete v príslušných príručkách alebo dokumentácii dodanej s týmito zariadeniami.

3.5 Nastavenie hlavného prevádzkového režimu

Zapnutie/vypnutie jednotky

- ▶ Stlačením tlačidla jednotku zapnete alebo vypnete. Jednotka sa spustí v nastavenom prevádzkovom režime.

Nastavenia možno zvoliť aj vtedy, keď je jednotka vypnutá. Jednotka uloží nastavenia a zachová ich aj v prípade výpadku napájania.



Po vypnutí zostane jednotka v stave prevádzkovej pohotovosti. Inteligentná technológia zapnutia a vypnutia umožňuje automatický režim úspory energie v pohotovostnej prevádzke (1 W standby).

Automatická prevádzka

V režime automatickej prevádzky jednotka automaticky prepína medzi režimom vykurovania a chladenia, aby udržala požadovanú teplotu.

- ▶ Opakovane stláčajte tlačidlo , kým sa na displeji nezobrazí .
- ▶ Pomocou tlačidiel a zvolte požadovanú teplotu.



V režime automatickej prevádzky nie je možné nastaviť otáčky ventilátora.

Chladiaca prevádzka

- ▶ Opakovane stláčajte tlačidlo , kým sa na displeji nezobrazí .
- ▶ Pomocou tlačidiel a zvolte požadovanú teplotu.
- ▶ Stláčajte tlačidlo , kým sa nedosiahne požadovaná rýchlosť vzduchu.

Režim ventilátora

- ▶ Opakovane stláčajte tlačidlo , kým sa na displeji nezobrazí .
- ▶ Stláčajte tlačidlo , kým sa nedosiahnu požadované otáčky ventilátora.



V režime ventilátora nie je možné nastaviť ani zobrazíť teplotu.

Suchý režim

- ▶ Opakovane stláčajte tlačidlo , kým sa na displeji nezobrazí .
- ▶ Pomocou tlačidiel a zvolte požadovanú teplotu.

Zmenou percentuálnej hodnoty vlhkosti môžete udržať minimálnu požadovanú úroveň vlhkosti počas suchého režimu:

- ▶ Opakovane stláčajte tlačidlo , kým sa na displeji nezobrazí **%RH**.
 - ▶ Potvrďte tlačidlom **Ok**.
 - ▶ Stláčajte tlačidlá a , kým sa nezobrazí požadovaná percentuálna hodnota relatívnej vlhkosti. Rozsah nastavenia je 35 % – 85 % v krokoch po 5 %.
- Nastavená vlhkosť sa zobrazuje na displeji diaľkového ovládania.



Táto funkcia nie je určená na zvýšenie vlhkosti. Je špeciálne určená na odvlhčovanie.

V suchom režime nie je možné nastaviť ani zobrazíť otáčky ventilátora.

Vykurovací prevádzka

- ▶ Opakovane stláčajte tlačidlo , kým sa na displeji nezobrazí .
- ▶ Pomocou tlačidiel a nastavte požadovanú teplotu.
- ▶ Stláčajte tlačidlo , kým sa nedosiahnu požadované otáčky ventilátora.



Ak je vonkajšia teplota veľmi nízka, vykurovací kapacita klimatizačného zariadenia nemusí byť dostatočná. Odporúčame pripojiť ďalšie zdroje tepla.

3.6 Nastavenie časovača

Časovače zapnutia a vypnutia možno nastaviť na 0 až 24 hodín v 30-minútových krokoch počas prvých 10 hodín, potom v 1-hodinových krokoch. Ak je nastavená hodnota 0 hodín, časovač sa zruší.

Nastavenie časovača zapnutia

- ▶ Stláčajte tlačidlo , kým sa nezobrazí symbol ON.
- ▶ Stlačením tlačidla alebo nastavte požadovaný čas. Nastavenie sa použije krátko potom.

Nastavenie časovača vypnutia

- ▶ Stláčajte tlačidlo , kým sa nezobrazí symbol OFF.
- ▶ Stlačením tlačidla alebo nastavte požadovaný čas. Nastavenie sa použije krátko potom.

Zrušenie časovača

- ▶ Stlačením tlačidla zvolte príslušný časovač.
- ▶ Nastavte 0,0 hodín. Po krátkom čase sa časovač zruší.

Kombinácia časovačov

Oba časovače možno nastaviť súčasne. Ktorýkoľvek z časovačov možno naprogramovať tak, aby sa aktivoval pred iným časovačom

- ▶ Nastavte časovač zapnutia a časovač vypnutia. Nastavenia sa automaticky skombinujú.

Aktuálny čas	13:00 hodín
Nastavenie časovača ZAPNUTIA	4,0 h
Nastavenie časovača VYPNUTIA	8,5 h
Čas zapnutia	17:00 hodín
Čas vypnutia	21:30 hodín

Tab. 8 Príklad



Časovač zapnutia a časovač vypnutia nemôžete naprogramovať tak, aby jednotka pracovala pri rozdielnych teplotách alebo s inými nastaveniami.

3.7 Hlavné prevádzkové funkcie

3.7.1 Funkcia úspory energie

Na zariadení možno zvoliť nasledujúcu funkciu úspory energie:

Save+

Jednotka automaticky zníži spotrebu energie a zároveň udržiava požadovanú priestorovú teplotu.

- ▶ Túto funkciu aktivujete stlačením tlačidla . Na diaľkovom ovládaní sa zobrazí symbol .



Funkciu **Save+** možno zvoliť len v režimoch chladiacej a vykurovacej prevádzky.

Stlačením tlačidla sa použitie funkcie **Save+** vypne.

3.7.2 Nastavenie funkcie výkyvu

UPOZORNENIE

Ak žalúzia zostane počas režimu chladiacej prevádzky dlhší čas v najnižšej polohe, môže sa vytvoriť kondenzát. Nastavenie žalúzie rukou môže spôsobiť poruchy.

- ▶ Na nastavenie žalúzie používajte iba diaľkové ovládanie.

Funkciu výkyvu možno aktivovať vo vertikálnej alebo horizontálnej polohe (→ 4).

Automatický režim vertikálneho výkyvu (hore/dole)

- ▶ Stlačte tlačidlo . Na diaľkovom ovládaní sa zobrazí symbol .

Zrušenie automatického režimu vertikálneho výkyvu:

- ▶ Znovu stlačte tlačidlo .

Manuálne nastavenie žalúzie (hore/dole)

- ▶ Opakovane stláčajte tlačidlo , kým sa nenastaví požadovaná poloha. Nastavenie sa mení v nasledujúcom poradí:



Automatický režim horizontálneho výkyvu (doľava/doprava)

- ▶ Stlačením tlačidla na 2 sekundy aktivujete automatický režim horizontálneho výkyvu. Na diaľkovom ovládaní sa zobrazí symbol .

Zrušenie automatického režimu horizontálneho výkyvu:

- ▶ Znovu stlačte tlačidlo na dve sekundy.



Pri zapnutí jednotky sa poloha žalúzie automaticky vráti do predchádzajúcej polohy.

Advanced Ionizer (Funkcia čerstvého vzduchu)

Po voľbe tejto funkcie sa zapne vnútorný komponent vnútornej jednotky a uvoľnené ióny sa rozšíria do miestnosti, aby pôsobili proti znečisťujúcim látkam vo vzduchu, ako sú plesne, vírusy a alergény, čím pomáhajú zlepšovať kvalitu vzduchu v miestnosti.

- ▶ Túto funkciu aktivujete stlačením tlačidla . Na diaľkovom ovládaní sa zobrazí symbol .

Ukončenie funkcie:

- ▶ Znovu stlačte tlačidlo .

3.7.3 Turbo chladenie/Turbo vykurovanie

Keď je aktívna funkcia Turbo chladenie/Turbo vykurovanie, jednotka pracuje na maximálny výkon po dobu 30 min, aby rýchlo vyhriala alebo ochladila miestnosť.

- ▶ Turbo chladenie: zapnite režim chladiacej prevádzky a stlačte tlačidlo **Turbo**.
- ▶ Turbo vykurovanie: zapnite režim vykurovacej prevádzky a stlačte tlačidlo **Turbo**. Na diaľkovom ovládaní sa zobrazí symbol .

Ukončenie funkcie:

- ▶ Znovu stlačte tlačidlo **Turbo**. Symbol na diaľkovom ovládaní zmizne.



Táto funkcia je dostupná len v režimoch chladiacej a vykurovacej prevádzky.

3.7.4 Silent Mode

Táto funkcia znižuje hluk vydávaný vnútornou a vonkajšou jednotkou počas jej prevádzky. Je to výhodné najmä v noci, ak chcete byť ohľaduplní k susedom.

- ▶ Túto funkciu aktivujete stlačením tlačidla **Silent**. Na diaľkovom ovládaní sa zobrazí symbol .

Ukončenie funkcie:

- ▶ Znovu stlačte tlačidlo **Silent**. Symbol na diaľkovom ovládaní zmizne.



Sa otáčky ventilátora vnútornej jednotky znižia na minimálnu úroveň. Ak pre vnútornú jednotku nastavíte vyššie otáčky ventilátora, funkcia tichého režimu sa deaktivuje.

Keď je jednotka v tichom režime, nemusí sa dať dosiahnuť požadovaná kapacita chladenia/vykurovania, pretože kompresor vo vonkajšej jednotke pracuje na nízkej frekvencii.

3.7.5 Režim spánku

Účelom tejto funkcie je šetriť energiu počas nečinnosti. Po hodine zariadenie vykuruje alebo chladí menej intenzívne. Na tento účel sa požadovaná teplota zmení o 1 °C. Po dvoch hodinách sa požadovaná teplota zmení o ďalší 1 °C. Potom zostane na novej teplote.

Aktivácia funkcie:

- ▶ Stlačte tlačidlo **Sleep**. Na diaľkovom ovládaní sa zobrazí symbol .

Deaktivácia funkcie:

- ▶ Znovu stlačte tlačidlo **Sleep** alebo po 8 hodinách prevádzky v režime spánku. Symbol na diaľkovom ovládaní zmizne.



Funkcia nie je dostupná v suchom režime a v režime ventilátora.

3.7.6 Funkcia detského zámku

Tlačidlá diaľkového ovládania možno uzamknúť detským zámkom.

Aktivácia funkcie:

- ▶ Stlačte súčasne tlačidlá **Turbo** a **Sleep** na 5 sekúnd. Na diaľkovom ovládaní sa zobrazí symbol .

Deaktivácia funkcie:

- ▶ Stlačte súčasne tlačidlá **Turbo** a **Sleep** na 3 sekundy. Symbol na diaľkovom ovládaní zmizne.

3.7.7 Protimrazová ochrana (8 °C Heating)

Protimrazovú ochranu možno aktivovať, aby sa udržiavala priestorová teplota minimálne 8 °C.

- ▶ Vo vykurovacej prevádzke nastavte teplotu na 16 °C.
- ▶ Stlačte tlačidlo 2x počas 1 sekundy. Jednotka zostane vypnutá, kým teplota neklesne pod 8 °C.











Ukončenie funkcie:

- ▶ Stlačte tlačidlo , tlačidlo alebo akékoľvek iné tlačidlo.



Keď je aktívna funkcia protimrazovej ochrany, na displeji vnútornej jednotky sa zobrazí nápis **Fp**.

3.7.8 Ďalšie funkcie





- ▶ Stlačte tlačidlo .
- ▶ Opakovaným stláčaním tlačidla  alebo tlačidlami ,  zvolte funkciu.
 -  = funkcia zapnutia/vypnutia LED
 -  = funkcia regulácie výkonu
 -  = funkcia Human sensor
 -  = Wind avoid me (funkcia nepriameho prúdenia vzduchu)
 -  = iClean 56°C
 -  = funkcia Follow me (Nasleduj ma)
 -  = funkcia bezdrôtového ovládania
- ▶ Voľbu potvrdte tlačidlom **Ok**.

Ukončenie funkcie:

- ▶ Zopakujte vyššie uvedené kroky.

Prepínanie displeja a bzučiaka alarmu (Mute Mode)

Zapnutie alebo vypnutie displeja na vnútornej jednotke a výstražného bzučiaka:

- ▶ Opakovane stláčajte tlačidlo  alebo tlačidlá , , kým sa nezobrazí ikona .
- ▶ Voľbu potvrdte tlačidlom **Ok**.

Zobrazenie aktuálnej priestorovej teploty:

- ▶ Stlačte tlačidlo **Silent** a podržte ho 5 sekúnd.

Zobrazenie požadovanej teploty:







- ▶ Stlačte a podržte tlačidlo **Silent** ďalších 5 sekúnd.

Regulácia výkonu

K dispozícii sú nasledujúce možnosti regulácie výkonu. Na zníženie spotreby energie zariadenia je možné zvoliť dve možnosti regulácie výkonu:

- **Regulácia výkonu (100 %):** normálna prevádzka (ukončenie funkcie regulácie výkonu)
- **Regulácia výkonu (75 %):** zníženie spotreby el. energie o 25 %
- **Regulácia výkonu (50 %):** zníženie spotreby el. energie o 50 %

Voľba požadovanej možnosti regulácie výkonu:

- ▶ Opakovane stláčajte tlačidlo  alebo tlačidlá , , kým sa nezobrazí symbol .
- ▶ Potvrdte tlačidlom **Ok**.
- ▶ Stláčajte tlačidlá  a  a zvolte požadovanú úroveň regulácie výkonu (100 %, 75 %, 50 %).
- ▶ Potvrdte tlačidlom **Ok**.







Funkciu **Regulácia výkonu** možno zvoliť len v režime chladenia.

Funkcia snímača pohybu (Snímač ľudskej prítomnosti)

Vnútorne zariadenie má snímač pohybu umiestnený na zadnej strane prednej steny. Snímač deteguje pohybujúce sa objekty v miestnosti, čím zisťuje ľudské aktivity.

Ak snímač nezaznamená žiadny pohyb v miestnosti počas 30 minút, jednotka zníži výkon. Keď sa v miestnosti opäť zaznamená pohyb, výkon sa zvýši na normálnu prevádzku.

Snímač ľudskej prítomnosti (→ 5, [2]) deteguje v rozsahu 6 metrov [B], pričom v oblasti 1 metra nie je detekcia možná [A] a v oblasti 5 metrov detekcia je možná [1]. Má tiež uhol detekcie 2,5 metra od stredu klimatizačného zariadenia po bočné strany (funkcia výkyvu) (→ 6).





- ▶ Opakovane stláčajte tlačidlo  alebo tlačidlá , , kým sa nezobrazí ikona .
- ▶ Voľbu potvrdte tlačidlom **Ok**.



Robotické vysávače, výkyvné ventilátory, rastliny a záclony pohybujúce sa vplyvom vetra atď. sú identifikované ako ľudské činnosti, čo môže mať za následok vypnutie funkcie šetrenia energie pri neprítomnosti osôb.

Wind avoid me (funkcia nepriameho prúdenia vzduchu)

Táto funkcia zabraňuje priamemu prúdeniu vzduchu na telo.





- ▶ Opakovane stláčajte tlačidlo  alebo tlačidlá , , kým sa nezobrazí ikona .
- ▶ Voľbu potvrdte tlačidlom **Ok**.



Funkcia je dostupná len v režime chladenia, v režime odvlhčovania a v režime ventilátora.

iClean 56°C

Jednotka má funkciu automatického čistenia pre výmenník tepla vnútornej jednotky. Funkcia automatického čistenia odstraňuje prach, plesne a masť, ktoré by mohli viesť k nepríjemnému zápachu. Funguje tak, že automaticky aktivuje zmrazovanie, rýchlo rozmrazí námrazu a potom pomocou horúceho vzduchu vysuší výmenník, čím účinne odstráni tieto nečistoty.





- ▶ Opakovane stláčajte tlačidlo  alebo tlačidlá , , kým sa nezobrazí ikona .
- ▶ Voľbu potvrdte tlačidlom **Ok**.



V priebehu automatického čistenia sa na displeji vnútornej jednotky zobrazí **CL**. Automatické čistenie sa automaticky ukončí po 90 až 120 minútach.

Funkcia Follow Me (Nasleduj ma) (Follow Me)

Funkcia aktivuje diaľkové ovládanie na aktuálnom mieste, aby sa v 3-minútových intervaloch merala teplota. Vnútorná jednotka sa teraz reguluje na základe týchto meraní.





- ▶ Opakovane stláčajte tlačidlo  alebo tlačidlá  a , kým sa nezobrazí ikona .
- ▶ Voľbu potvrdte tlačidlom **Ok**.



Funkcia Follow me (Nasleduj ma) je dostupná len v režime chladenia, v režime vykurovacej prevádzky a v režime automatickej prevádzky.

Funkcia bezdrôtového ovládania

Účelom tejto funkcie je nadviazať spojenie prostredníctvom WLAN. Ak jednotka nezobrazuje funkciu:

- ▶ Opakovane stláčajte tlačidlo  alebo tlačidlá  a , kým sa nezobrazí symbol .
- ▶ Voľbu potvrdte tlačidlom **Ok**.

4 Odstránenie poruchy

4.1 Poruchy so zobrazením (Self diagnosis function)

Ak sa počas prevádzky vyskytne porucha, blikajú LED na displeji dlhší čas alebo sa na displeji zobrazí kód poruchy (napr. EH 02).

Ak sa porucha vyskytuje dlhšie ako 10 minút:

- ▶ Prerušte elektrické napájanie na krátky čas a vnútornú jednotku znova zapnite.

Ak nie je možné odstrániť poruchu:

- ▶ Zavolajte zákaznícky servis a oznámte im kód poruchy, ako aj údaje o zariadení.

4.2 Poruchy bez zobrazenia

Ak sa počas prevádzky vyskytnú poruchy, ktoré sa nedajú odstrániť:

- ▶ Zavolajte zákaznícky servis a oznámte kód poruchy, ako aj údaje o zariadení.

Porucha	Možná príčina
Výkon vnútornej jednotky je príliš slabý.	Teplota je nastavená na príliš vysokú alebo nízku hodnotu. Vzduchový filter je znečistený a je nutné ho vyčistiť. Nepriaznivý vplyv okolia na vnútornú jednotku, napr. pre prekážky pred vzduchovými otvormi zariadenia, pre dvere/okná v miestnosti alebo pre silné zdroje tepla v miestnosti. Je aktivovaná tichá prevádzka a bráni používaniu na plný výkon.
Vnútorná jednotka sa nezapína.	Vnútorná jednotka ma ochranný mechanizmus proti preťaženiu. Môže to trvať 3 minúty, kým bude možné znova spustiť vnútornú jednotku. Batérie diaľkového ovládania sú vybité. Je zapnutý časovač.
Prevádzkový režim sa mení z chladenia alebo vykurovania na prevádzku ventilátora.	Vnútorná jednotka mení prevádzkový režim, aby sa zabránilo tvorbe námrazy. Nastavená teplota je predbežne dosiahnutá.
Vnútorná jednotka vytvára bielu hmlu.	Vo vlhkých oblastiach môže väčší teplotný rozdiel medzi vzduchom v priestore a klimatizovaným vzduchom viesť k tvorbe bielej hmly.
Vonkajšia jednotka a vnútorná jednotka vytvárajú bielu hmlu.	Ak ide vykurovací prevádzka bezprostredne po automatickom rozmrazení, môže vzniknúť z dôvodu vyššej vlhkosti vzduchu biela hmla.
Vonkajšia jednotka a vnútorná jednotka vydáva hluk.	Hlasný hluk vo vnútornej jednotke sa môže vyskytnúť, keď sa mreža prúdenia vzduchu vracia do svojej polohy. Tichý syčavý hluk je počas prevádzky normálny. Spôsobuje ho prúdenie chladiaceho prostriedku. Pískavý hluk sa môže vyskytnúť, pretože kovové a plastové časti zariadenia sa pri kúrení/chladení rozpínajú alebo sťahujú. Vonkajšia jednotka vydáva počas prevádzky rôzne ďalšie zvuky, ktoré sú normálne.
Vonkajšia jednotka a vnútorná jednotka vyfukujú prach.	Pri dlhších obdobiach nepoužívania sa môže v zariadeniach, ak nie sú prikryté, nahromadiť prach.
Neprijemný zápach počas prevádzky.	Do zariadení môžu zo vzduchu vniknúť nepríjemné zápachy a ďalej sa šíriť. Vzduchový filter môže byť napadnutý plesňou a je nutné ho vyčistiť.
Ventilátor vonkajšej jednotky nejde nepretržite.	Na optimálnu prevádzku sa ventilátor reguluje rozlične.
Prevádzka je nepravidelná alebo nepredvídateľná alebo vnútorná jednotka nereaguje.	Vnútornú jednotku môžu ovplyvniť interferencie stožiarov mobilných rádiokomunikácií alebo zosilňovače signálu. ▶ Vnútornú jednotku odpojte na krátko od napájania el. energiou a znova spustite.
Plech smerujúci prúdenie vzduchu alebo lamela prúdenia vzduchu sa nepohybuje správne.	Plech smerujúci prúdenie vzduchu alebo lamela prúdenia vzduchu bola nastavená rukou alebo nebola správne namontovaná. ▶ Vnútornú jednotku vypnite a skontrolujte, či sú súčiastky správne zasunuté. ▶ Zapnite vnútornú jednotku.

Tab. 9

5 Údržba



POZOR

Nebezpečenstvo zásahu elektrickým prúdom alebo pohyblivými časťami

- ▶ Pred každou údržbou prerušte elektrické napájanie.
- ▶ Kroky údržby, ktoré tu nie sú uvedené, dajte vykonať iba špecializovanej firme s oprávnením.

5.1 Výmena batérií

Potrebujete 2 batérie veľkosti AAA. Nedporúča sa používať nabíjateľné batérie.

- ▶ Vyberte kryt priedička na batérie (→ obrázok 7).
- ▶ Vložte nové batérie a venujte pozornosť správnej polarite.

- ▶ Znova nasadte kryt priedička na batérie.

5.2 Čistenie zariadenia a diaľkové ovládanie

UPOZORNENIE

Poškodenie zariadenia nesprávnym čistením!

- ▶ Nestriekajte alebo nepolievajte priamo vodou.
- ▶ Nepoužívajte horúcu vodu, čistiaci prášok alebo silné rozpúšťadlá.
- ▶ Vnútornú jednotku a diaľkové ovládanie utrite pre vyčistenie mäkkou utierkou.
- ▶ Vonkajšiu jednotku dajte vyčistiť iba špecializovanej firme s oprávnením.

5.3 Čistenie vzduchového filtra

UPOZORNENIE

Vzduchový filter sa môže na priamom slnečnom svetle zdeformovať.

- ▶ Nevystavujte vzduchový filter priamemu slnečnému žiareniu.

Vzduchový filter čistite každé 2 týždne a tiež pred a po dlhšom vyradení z prevádzky.

- ▶ Vypnite vnútornú jednotku.
- ▶ Vyklopte nahor predný kryt vnútornej jednotky → obr. 8, [1]).
- ▶ Odstráňte vzduchové mriežky a vyberte ich z jednotky (→ obr. 8, [2]).
- ▶ Vyberte vzduchové filtre z mriežok, ak sú nainštalované (→ obr. 8, [3]).
- ▶ Malé vzduchové filtre vyčistíte ručným vysávačom.
- ▶ Veľký vzduchový filter umyte teplou vodou a jemným čistiacim prostriedkom a vysušte ho v tieni.
- ▶ Nasadte späť malý vzduchový filter a veľký vzduchový filter.

5.4 Dlhšie odstavenie z prevádzky

Pred dlhším odstavením z prevádzky:

- ▶ Vyčistite vzduchové filtre.
- ▶ Aktivujte samočistenie vnútornej jednotky tlačidlom **Clean**.
- ▶ Po samočistení zapnite prevádzku ventilátora, kým nebude vnútorná jednotka suchá.
- ▶ Vnútnú jednotku vypnite a odpojte elektrické napájanie.
- ▶ Z diaľkového ovládania vyberte batérie.
- ▶ Zariadenia chráňte pred prachom.

5.5 Manuálny režim

UPOZORNENIE

Poškodenie jednotiek v dôsledku nesprávnej prevádzky

Nepredpokladá sa nepretržité používanie manuálnej prevádzky.

- ▶ Smie sa používať len na testovacie účely alebo v núdzových prípadoch.
- ▶ Používajte len na krátky čas.
- ▶ Vypnite vnútornú jednotku.
- ▶ Vyklopte nahor horný kryt vnútornej jednotky.
- ▶ Vyhľadajte tlačidlo manuálneho ovládania na pravej strane panela displeja (→ 9).
- ▶ Stlačte tlačidlo pre režim manuálneho ovládania vložení tenkého predmetu:
 - Jedno stlačenie: jednotka sa prepne do režimu automatickej prevádzky.
 - Dve stlačenia: jednotka sa prepne do chladiaceho režimu.
 - Tri stlačenia: vnútorná jednotka sa vypne.
- ▶ Na obnovenie normálneho režimu prevádzky použite diaľkové ovládanie.

6 Ochrana životného prostredia a likvidácia odpadu

Ochrana životného prostredia je základným princípom skupiny Bosch. Kvalita výrobkov, hospodárnosť a ochrana životného prostredia sú pre nás rovnako dôležité ciele. Prísne dodržiavame zákony a predpisy o ochrane životného prostredia.

Kvôli ochrane životného prostredia používame najlepšiu možnú techniku a materiály, pričom zohľadňujeme hospodárnosť zariadení.

Balenie

Čo sa týka balenia, v jednotlivých krajinách sa zúčastňujeme na systémoch opätovného zhodnocovania odpadov, ktoré zaisťujú

optimálnu recykláciu.

Všetky použité obalové materiály sú ekologické a recyklovateľné.

Staré zariadenia

Staré zariadenia obsahujú materiály, ktoré je možné recyklovať. Konštrukčné skupiny sa ľahko oddeľujú. Plasty sú označené. Preto sa dajú rôzne konštrukčné skupiny roztriediť a recyklovať alebo zlikvidovať.

Použité elektrické a elektronické zariadenia



Tento symbol znamená, že sa výrobok nesmie likvidovať spolu s ostatnými odpadmi, ale ho je nutné priniesť do špecializovaných zberných firiem na spracovanie, zber, recykláciu a likvidáciu.

Symbol platí pre krajiny, v ktorých platia predpisy o likvidácii elektronického šrotu, napr. „Európska smernica 2012/19/ES o odpade z elektrických a elektronických zariadení“. V týchto predpisoch sú stanovené rámcové podmienky, ktoré v jednotlivých krajinách platia pre odovzdanie a recykláciu starých elektronických prístrojov.

Keďže elektronické prístroje môžu obsahovať nebezpečné látky, je ich nutné recyklovať zodpovedným spôsobom, aby sa minimalizovali negatívne vplyvy na životné prostredie a nebezpečenstvá pre zdravie ľudí. Okrem toho recyklácia elektronického šrotu prispieva k šetreniu prírodných zdrojov.

Ohľadom ďalších informácií týkajúcich sa ekologickej likvidácie starých elektrických a elektronických prístrojov sa prosím obráťte na príslušné miestne úrady, firmu špecializujúcu sa na likvidáciu odpadu alebo na predajcu, u ktorého ste si zakúpili výrobok.

Ďalšie informácie nájdete tu:

www.bosch-homecomfortgroup.com/de/unternehmen/rechtliche-themen/weee/

Batérie

Batérie sa nesmú likvidovať ako domový odpad. Použité batérie je nutné zlikvidovať na miestnych zberných miestach.

Chladiaci prostriedok R32



Zariadenie obsahuje fluórový skleníkový plyn R32 (potenciál globálneho otepľovania 675¹) s nízkou horľavosťou a nízkou toxicitou (A2L alebo A2).

Množstvo látky je uvedené na typovom štítku vonkajšej jednotky.

Chladiace prostriedky sú nebezpečenstvom pre životné prostredie a musia sa zhromažďovať a likvidovať oddelene.

7 Informácia o ochrane osobných údajov



My, **Robert Bosch, spol. s r. o., Ambrušova 4, 821 04 Bratislava, Slovenská republika**, spracovávame informácie o produkte a inštalácii, technické údaje a údaje o pripojení, údaje o komunikácii, údaje o registrácii produktu a údaje o histórii klienta na účel zabezpečenia funkcie produktu (čl. 6 (1) veta 1 (b)

GDPR), aby sme splnili našu povinnosť monitorovať produkt a z dôvodu poskytnutia bezpečnosti a spoľahlivosti produktu (čl. 6 (1) veta 1 (f) GDPR), na ochranu našich práv v súvislosti s otázkami týkajúcimi sa záruky a registrácie produktu (čl. 6 (1) veta 1 (f) GDPR) a na analýzu distribúcie našich výrobkov a poskytovanie individualizovaných informácií a ponúk týkajúcich sa produktu (čl. 6 (1) veta 1 (f) GDPR). Za účelom poskytovania služieb, napr. predajných a marketingových služieb, manažmentu zmlúv, spracovania platieb, programovania, hostingu dát a služieb zákazníckej linky môžeme zadať a preniesť dáta externým poskytovateľom služieb a/alebo pridruženým podnikom

1) na základe prílohy I Nariadenia (EÚ) č. 517/2014 Európskeho parlamentu a Rady zo 16. apríla 2014.

Bosch. V niektorých prípadoch, avšak iba ak je zabezpečená primeraná ochrana údajov, môžu byť osobné údaje prenesené príjemcom nachádzajúcim sa mimo Európskeho hospodárskeho priestoru. Ďalšie informácie budú poskytnuté na požiadanie. Môžete sa skontaktovať s naším úradníkom pre ochranu údajov na nasledovnej adrese: Data Protection Officer, Information Security and Privacy (C/ISP), Robert Bosch GmbH, Postfach 30 02 20, 70442 Stuttgart, Nemecko.

Z dôvodov týkajúcich sa vašej špecifickej situácie alebo v prípadoch, keď sa spracovávajú osobné údaje na účely priameho marketingu máte právo kedykoľvek namietiť spracovanie vašich osobných údajov na základe čl. 6 (1) veta 1 (f) GDPR. Na uplatnenie vašich práv sa s nami, prosím, skontaktujte na DPO@bosch.com. Pre ďalšie informácie, prosím, pozrite QR-kód.

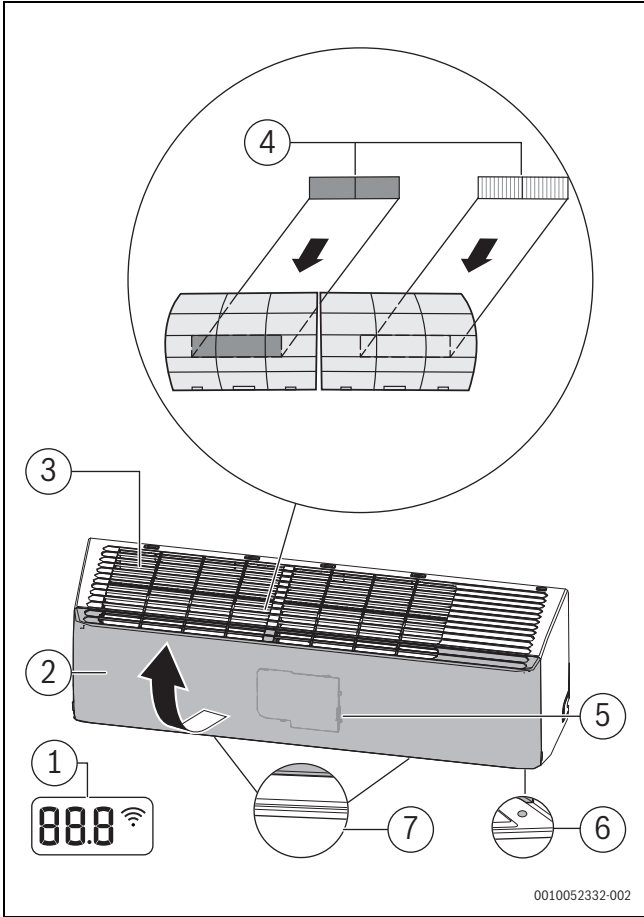

3

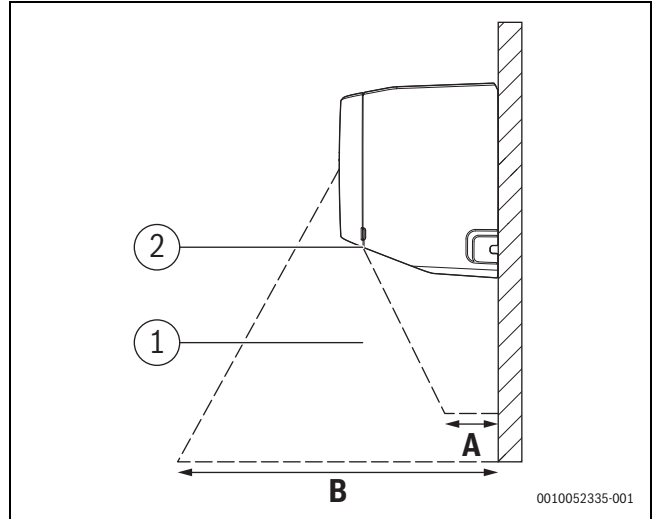

5

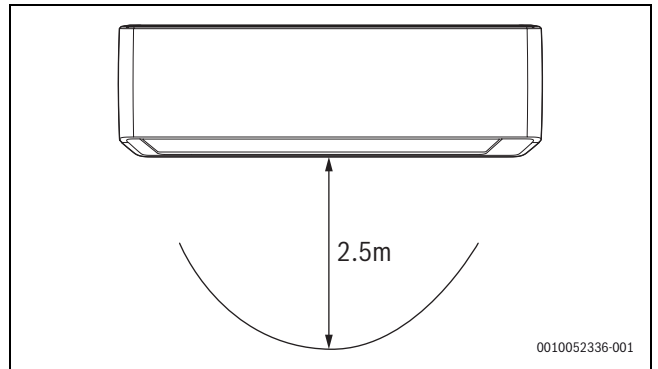

6

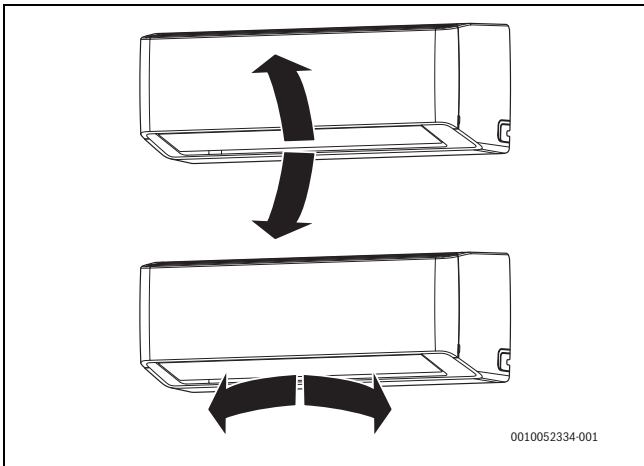

4

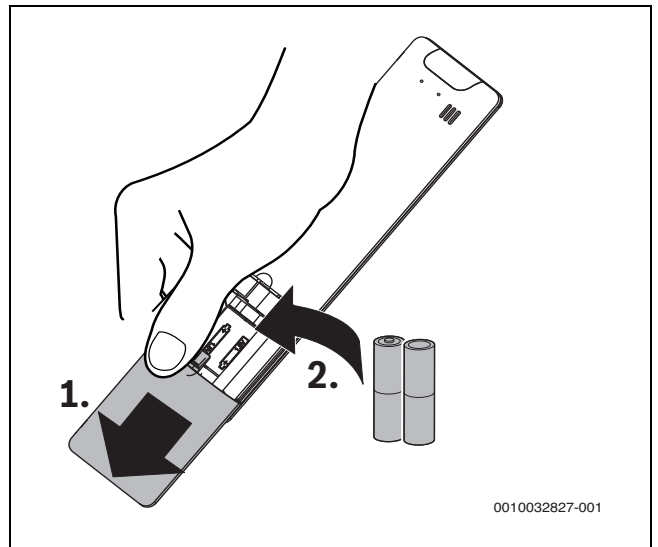

7

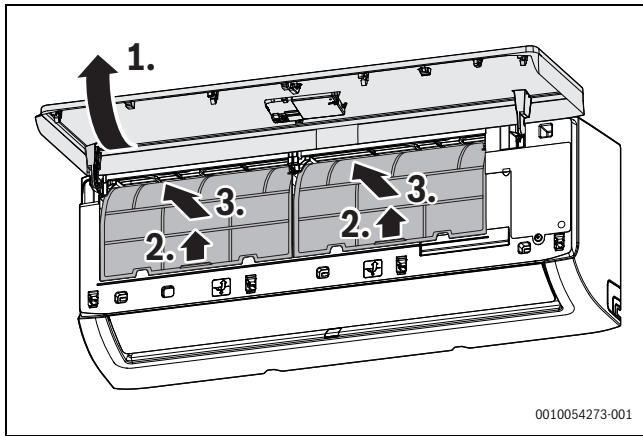

8

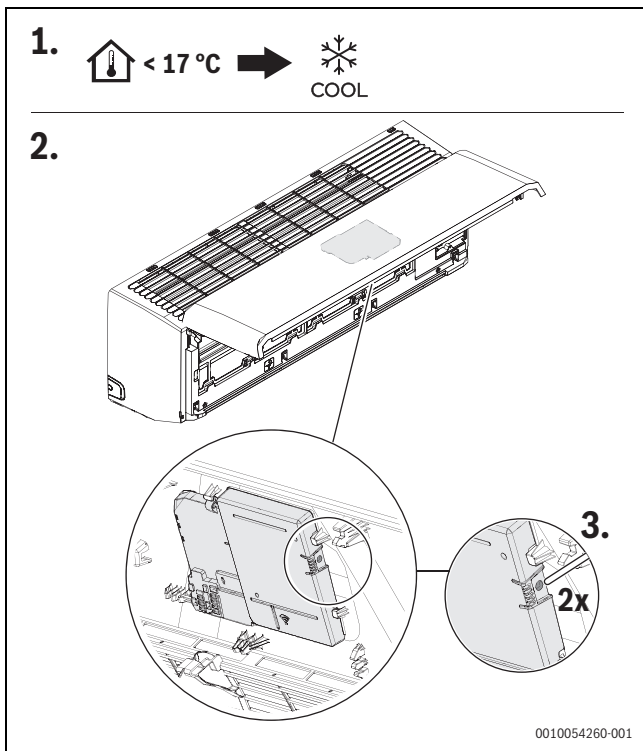

9

Buderus

Bosch Thermotechnik GmbH
Sophienstrasse 30-32
35576 Wetzlar, Germany

www.bosch-homecomfortgroup.com